

ZYMETRIC

KATALOG URZĄDZEŃ 20/21

7
LAT
GWARANCJI

Midea

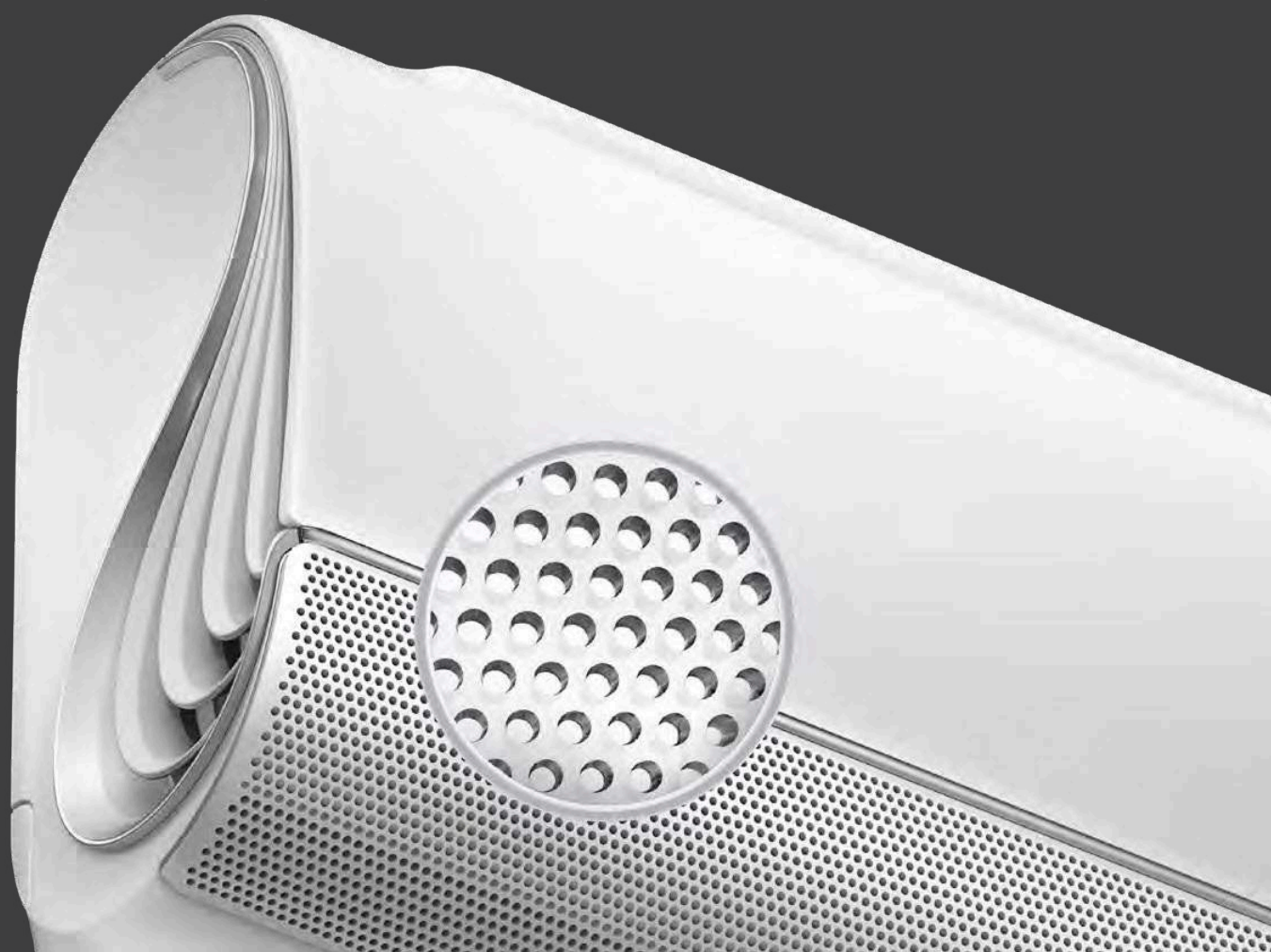

zymetric.pl

KLIMATYZACJA 

Poznaj Midea

GENERATOR OFERT 2020

Oferta w **ZALEDWIE 2 min.**



- .01 **Twórz oferty** dla Klientów z logo Midea i swoim logo
- .02 Wybierz **produkty**, dodaj **cenę**, określ **warunki**
- .03 **Opisy produktów** pojawią się automatycznie
- .04 **Archiwum ofert**: zapisuj, drukuj, wysyłaj, edytuj w dowolnym momencie
- .05 **Załącz dokumentację** z dostępnej w Strefie bazy

Zobacz jakie
to proste!

wejdź do
STREFY PARTNERA
na **zymetric.pl**



SPIS TREŚCI

O Midea	4
Midea .HOME	22
Midea .MULTI	68
Midea .BUSINESS	98
Midea .THERMAL	118
Midea .TECH	128
STEROWANIE	140
.HOME .MULTI .BUSINESS .TECH	
Midea .AGREGATY	154
do cenral wentylacyjnych	
Midea .VRF jednostki zewnętrzne	162
Midea .VRF jednostki wewnętrzne	264
STEROWANIE .VRF	306

Dane techniczne urządzeń według stanu na dzień publikacji.

Producent zastrzeżo sobie prawo do zmian w specyfikacji bez uprzedzenia.

Urządzenia zawierają fluorowane gazy cieplarniane (R32 GWP=675; R410A GWP=2088).



ZYMETRIC

zmieniamy oblicze

HVAC

7
LAT
GWARANCJI

Midea



11 BIUR
regionalnych
w Polsce

ponad
10 LAT
doświadczenia

ZAPLECZE
szkoleniowe
i serwisowe

5000+
zrealizowanych
projektów

Grupa **MIDEA**



MARKA NR 1 NA ŚWIECIE

wśród urządzeń chłodząco-klimatyzujących
(wg badań Euromonitor)*

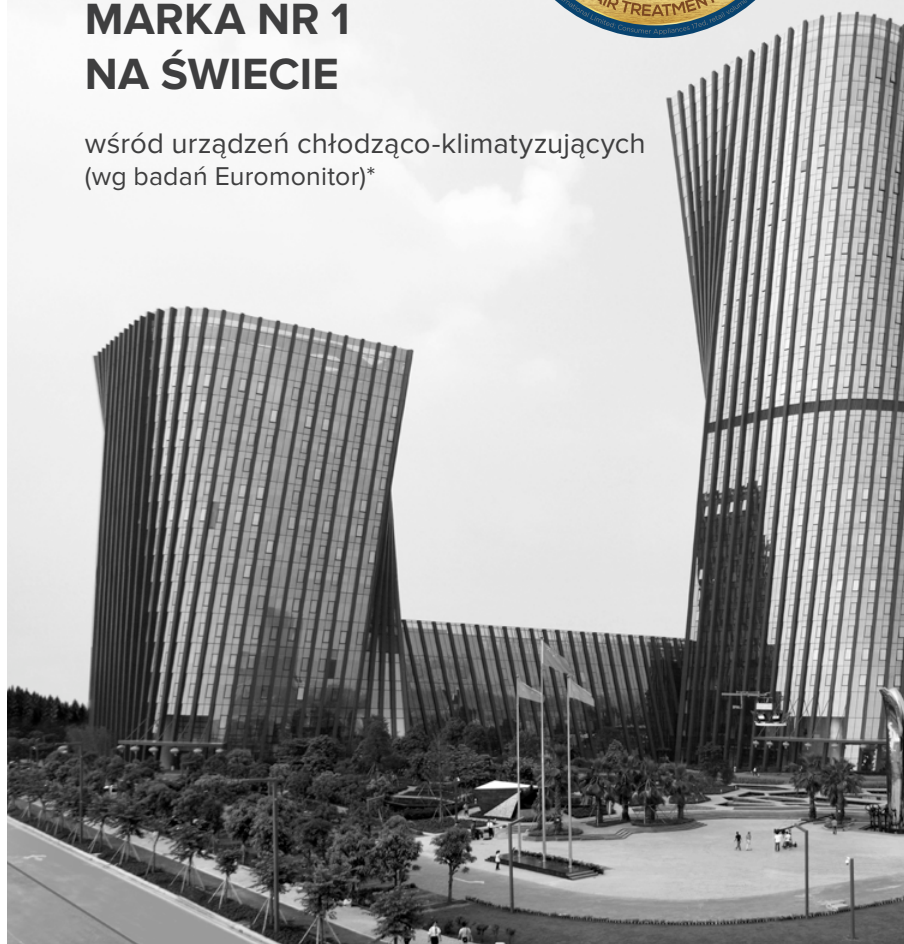

The Midea logo, consisting of a stylized white 'M' inside a blue circle, followed by the word "Midea" in white sans-serif font on a blue background.

HVAC

światowy lider
w produkcji
urządzeń HVAC i AGD

ponad
50 lat
doświadczenia

**FORTUNE
500**
na liście największych
przedsiębiorstw świata

NAGRODY I CERTYFIKATY



reddot



GOOD
DESIGN



* World's No. 1 Brand of Air Treatment Products (Światowy lider w branży produktów do uzdatniania powietrza)
- według badań przeprowadzonych przez Euromonitor, na podstawie wielkości sprzedaży detalicznej w 2019 r.

MIDEA 4.0

nowoczesne
fabryki



ponad
1000
robotów
na liniach
produkcyjnych



automatyzacja
linii produkcyjnych



kontrola
jakości

7 sek.
by wyprodukować
pilot



LIDER TECHNOLOGII HVAC



ponad
26 000
patentów
technologicznych

ponad
1300
ekspertów
i inżynierów



**Centrum Zaawansowanych Technologii,
Badań i Rozwoju w Osace /Japonia/**





DISCOVER
easy COMFORT



CERTYFIKAT BLUE ANGEL World's 1st Air Conditioner

Urządzenia Midea wykorzystujące czynnik chłodniczy R290 otrzymały od niemieckiej agencji ochrony środowiska prestiżowy i najbardziej rozpoznawalny na świecie **Certyfikat Blue Angel**. Urządzenia odznaczają się wysoką energooszczędnością i przyczyniają się do znaczącego obniżenia efektu cieplarnianego.



Energy Star – międzynarodowy program mający na celu promowanie produktów energooszczędnych i zmniejszenie wydzielania gazów będących przyczyną efektu cieplarnianego.

W TROSCE O DOBRO PLANETY

Midea wykorzystuje w swoich urządzeniach czynniki chłodnicze nowej generacji, które nie niszczą warstwy ozonowej, mając duży wpływ na wydajność i energooszczędność urządzeń.

Nowe przepisy F-gas, sukcesywnie wdrażają procedury mające na celu zminimalizowanie wytwarzania gazów cieplarnianych. Od roku 2025 zakazane będzie stosowanie czynników chłodniczych o wartościach GWP powyżej 750. R32 jest czynnikiem chłodniczym o niskiej toksyczności, niskiej wartości GWP i bardzo wysokiej efektywności energetycznej. Należy do kategorii czynników chłodniczych o niższej zapalności (klasa 2 L w normie ISO 817) i może być bezpiecznie stosowany w klimatyzatorach i pompach ciepła.

10 %
większa efektywność
energetyczna urządzeń

PORÓWNANIE CZYNNIKÓW CHŁODNICZYCH

ODP: potencjał niszczenia warstwy ozonowej | **GWP:** potencjał tworzenia efektu cieplarnianego

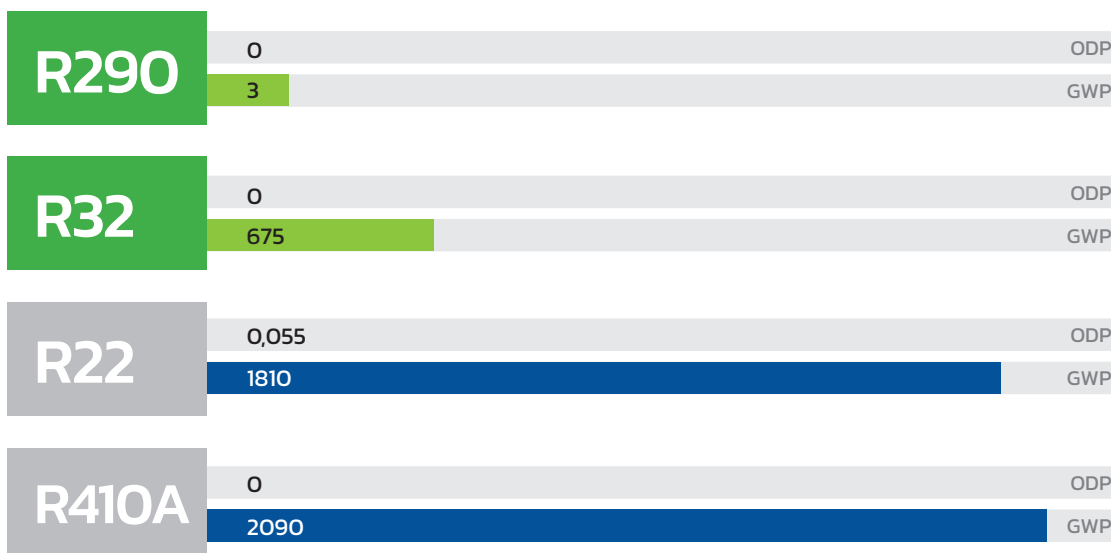



BreezeleSS+ ikona Stylu

KLASA
A+++

R32
EKO



Efekt Coandy

Dzięki efektowi Coandy, zimne powietrze kierowane jest ku górze, a następnie równomiernie opada w dół. Teraz możesz zapewnić sobie przyjemny i delikatny chłód, bez ryzyka uczucia „zimnego karku”.

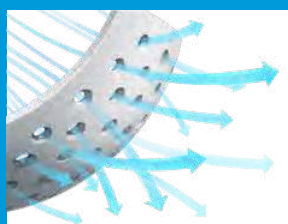

Wind Sprayer

Za sprawą tysięcy małych otworów w specjalnej żaluzji Wind Sprayer, jednolity strumień powietrza staje się rozproszony. Nawet na najwyższym biegu, wypływające z urządzenia powietrze, jest niczym delikatne muśnięcie wiatru.

XTREME SAVE WARMER

CIEPŁO W NAJWIĘKSZY MRÓZ



praca
CAŁOROCZNA



GRZAŁKA
tacy ociekowej



w trybie grzania



KLASA
A+++

R32
EKO



NOWOŚĆ

2020



multi COMFORT

więcej na str. 68

CIEPŁA WODA I CHŁODZENIE
POMIESZCZEŃ W JEDNYM SYSTEMIE



DR.Smart

INTERFEJS SERWISOWY

**DO SZYBKIEJ
I SPRAWNEJ
DIAGNOSTYKI**

więcej na str. 153



więcej na str. 118

M-THERMAL

WYDAJNY SYSTEM GRZEWCZY
MONO I SPLIT

NOWOŚĆ
2020

BEZPOŚREDNIE PODŁĄCZENIE STEROWNIKÓW CENTRALNYCH

więcej na str. 313



INVERTER QUATTRO



INVERTER QUATTRO to kombinacja 4 funkcjonalności:

GEAR i iECO

Flash Cooling/Heating

Praca w ekstremalnych warunkach

Bezstopniowa regulacja

- **Gear i iECO** – dzięki możliwości regulacji pracy sprężarki oraz temperatury nawiewanego powietrza, użytkownik może kontrolować zużycie energii i decydować o maksymalnym poziomie intensywności pracy urządzenia.
- **Flash Cooling/Heating** – wystarczy tylko 30 sekund na schłodzenie/ogrzanie pomieszczenia, niezależnie od warunków panujących na zewnątrz.
- **Praca w ekstremalnych warunkach** – zakres pracy dla temperatur zewnętrznych to $-25 \sim +50^{\circ}\text{C}$.
- **Bezstopniowa regulacja** – szybsze dostosowanie wydajności urządzenia do zapotrzebowania na chłód lub ciepło.

TECHNOLOGIA
ODZYSKU CIEPŁA

V6R



NOWOŚĆ
2020



do 150 kW
wydajności



wysokowydajna
sprężarka
EVI



odzysk
ciepła



100%
napełnienia
czynnikiem
chłodniczym



czarna
skrzynka
zapis ostatnich
30 min.pracy

Różnorodność zastosowań

możliwość podłączenia: modułu hydraulicznego CWU, central wentylacyjnych, kurtyn powietrznych, doprowadzenia świeżego powietrza

PRESTIŻOWE OBIEKTY

w Polsce i na świecie



POZNAŃ

PALACZA OFFICE CENTER



WARSZAWA

HOTEL BEST WESTERN



KRAKÓW

KS BIEŻANOWIANKA



LUBLIN

BIUROWIEC POINT 75



BRAZYLIA

CENTRUM HANDLOWE



MALEZJA

LAKE FRONT RESIDENCE



ZJEDNOCZONE EMIRATY ARABSKIE

AIN AL-FAYDA



ROSJA

STADION MŚ FIFA 2018



BIELSKO-BIAŁA

PANATTONI PARK



WROCLAW

URZĄD MIASTA



KOWALE

SZKOŁA METROPOLITALNA

FUNKCJE



NIEZAWODNOŚĆ



AUTODIAGNOZA – Mikrokomputer klimatyzatora monitoruje nieprawidłowe działanie lub awarię i automatycznie wyłącza urządzenie. Kod błędu lub zabezpieczenia zostanie wyświetlony na panelu kontrolnym jednostki wewnętrznej.



SYGNALIZACJA WYCIEKU CZYNNIKA CHŁODNICZEGO – Dzięki tej funkcji jednostka wewnętrzna wyświetli błąd, gdy jednostka zewnętrzna wykryje wyciek czynnika chłodniczego.



PRACA W NISKICH TEMPERATURACH – Klimatyzator jest wyposażony w zestaw do pracy w niskich temperaturach otoczenia, co umożliwia jego pracę w trybie chłodzenia/grzania poniżej temperatur rekomendowanych.



GRZAŁKA TACY SKROPLIN – Grzałka zamontowana na tacy skroplin jednostki zewnętrznej zapobiega zamarzaniu wody i umożliwia swobodny jej odpływ, gwarantując poprawną pracę urządzenia w temperaturach poniżej -30°C.



INTELIGENTNA KONTROLA PRACY W NISKICH TEMPERATURACH – Agregat sprawdza stan procesu przemiany termodynamicznej czynnika chłodniczego w wymienniku i decyduje o włączeniu wentylatora.

KOMFORT



TRYB TURBO – Funkcja umożliwiająca osiągnięcie żądanego efektu chłodzenia w krótszym czasie, a tym samym szybsze osiągnięcie zadanej temperatury w pomieszczeniu.



5 PRĘDKOŚCI WENTYLATORA JEDNOSTKI ZEWNĘTRZNEJ – Dzięki technologii inwerterowej, jednostka zewnętrzna ma 5 trybów pracy co zwiększa energooszczędność urządzeń.



KOMPENSACJA TEMPERATURY – Instalacja jednostki wewnętrznej na różnej wysokości powoduje występowanie różnicy odczytu czujnika temperatury w stosunku do rzeczywistej temperatury przy podłodze pomieszczenia. Poprzez zmianę kombinacji połączenia przewodów na płycie PCB możliwe jest skompensowanie tej różnicy.



PIROMETRYCZNY POMIAR TEMPERATURY – Czujnik, który dokonuje pirometrycznego pomiaru temperatury ciała osoby przebywającej w pomieszczeniu. Na jej podstawie klimatyzator delikatnie dostosowuje temperaturę w pomieszczeniu, poprzez zmniejszenie szybkości obrotu wentylatora.



CZUJNIK KONTROLI NAWIEWU ZIMNEGO POWIETRZA – Urządzenie automatycznie podczas rozpoczynania pracy w trybie grzania zmniejsza obroty wentylatora, by uniknąć chłodnego nawiewu i dyskomfortu użytkownika.



FUNKCJA 8°C – Klimatyzator w trybie grzania może utrzymać temperaturę dyżurną w pomieszczeniu do 8°C, zapobiegając jego nadmiernemu wychłodzeniu podczas dłuższej nieobecności domowników.



NAWIEW 3D – Funkcja automatycznego wachlowania w pionie i poziomie, która zapewnia bardziej równomierny i komfortowy nawiew powietrza.



FUNKCJA FOLLOW ME – Czujnik temperatury jest wbudowany w pilot bezprzewodowy urządzenia, dzięki temu pomiar temperatury może być dokonany bliżej użytkownika, zaś jednostka dokładniej dopasuje optymalną temperaturę otoczenia.



POMPA CIEPŁA – Urządzenia pracują jako rewersyjne pompy ciepła, z powodzeniem zapewniając komfort grzewczy w pomieszczeniach, nawet przy bardzo niskich temperaturach zewnętrznych.

OSZCZĘDNOŚĆ ENERGII



FUNKCJA ECO – Dzięki zastosowaniu inteligentnej technologii przełączania urządzenia w tryb ECO, zyskujemy 60% oszczędności energii poprzez zmniejszenie zużycia prądu.



FUNKCJA STANDBY 1W – Funkcja ta pozwala urządzeniu automatycznie przejść w tryb oszczędzania energii, ograniczając pobór mocy do 1W - co daje około 60% oszczędności.



TRYB GEAR – Klimatyzator precyzyjnie reguluje częstotliwość pracy sprężarki i temperaturę nawiewanego powietrza, celem uzyskania najwyższej efektywności energetycznej i komfortu w pomieszczeniu.



FUNKCJA SNU – Funkcja ta pozwala, aby klimatyzator zwiększał (chłodzenie) lub zmniejszał (grzanie) ustawioną temperaturę.



INTELIGENTNA MODULACJA PRĘDKOŚCI WENTYLATORA – Dzięki zastosowaniu 12 stopni prędkości wentylatora jednostki wewnętrznej, regulacja przepływu powietrza jest bardziej precyzyjna i pozwala na indywidualne dostosowanie komfortowych warunków w pomieszczeniu.

WYGODA



PODŁĄCZENIE INSTALACJI Z 2 STRON – Możliwość podłączenia rur doprowadzających czynnik chłodniczy i odpływu skroplin z obu stron jednostki wewnętrznej.



FUNKCJA PAMIĘCI USTAWIEŃ ŻALUZJI – Po ponownym uruchomieniu urządzenia, żaluzje automatycznie ustawią się, w ostatnio zadanej pozycji.



MONO I MULTI – Jednostka wewnętrzna może być stosowana zarówno w instalacjach instalacjach typu split oraz multi.



AUTOMATYCZNY RESTART – W przypadku przerwy w dopływie energii, klimatyzator zapamiętuje ostatnie ustawienia i automatycznie przywraca je po wznowieniu zasilania.



POZIOME / PIONOWE ŻALUZJE – Poziome lub pionowe wachlowanie żaluzji, pozwala na rozprowadzenie powietrza w obu płaszczyznach zapewniając komfort w całym pomieszczeniu.



WBUDOWANA POMPKA SKROPLIN – Zastosowanie pompki skroplin (wysokość podnoszenia 750 mm), umożliwia elastyczne podłączenie wężyka skroplin w przestrzeni międzysufitowej.



ŁATWE CZYSZCZENIE PANELU – Konstrukcja przedniego panelu jednostki wewnętrznej oraz jej łatwy demontaż sprawiają, że utrzymanie czystości urządzenia jest proste.

ZDROWIE



FILTR WYSOKIEJ GĘSTOŚCI – W porównaniu ze zwykłymi filtrami przeciwpływowymi, działanie filtrów o wysokiej gęstości może wzrosnąć o ponad 50%, a zdolność usuwania kurzu i pyłków do 80%.



SUPER JONIZATOR – Uwalnia jony ujemne i dodatnie, eliminuje nieprzyjemne zapachy, kurz, dym i pyłki, zapewniając świeże i zdrowe powietrze.



FILTR BIOHEPA – Jest wykonany z materiału, który posiada pory o wielkości 0,3µm. Zastosowanie filtrów bioHEPA w klimatyzacji pozwala na zatrzymanie 99% pyłu o rozmiarze większym niż 0,3µm, zatrzymuje również komórki grzybów (w tym pleśń), do 95% bakterii oraz części wirusów, co daje efekt sterylizacji i czystości powietrza



FILTR KATALITYCZNY – Usuwa formaldehyd i inne lotne związki organiczne (LZO) oraz szkodliwe gazy i zapachy.



ŚWIEŻE POWIETRZE – Jednostki wewnętrzne wyposażone są w otwór przyłączeniowy do podłączenia kanału doprowadzającego świeże powietrze do pomieszczenia, czyniąc warunki wewnątrz budynku jeszcze bardziej komfortowymi.



FILTR Z AKTYWNYM WĘGLEM – Filtr wychwytuje cząstki pyłu, bakterie i grzyby pozostawiając zdrowe i czyste powietrze w klimatyzowanym pomieszczeniu.



FILTR Z WITAMINĄ C – Uwalnia witaminę C, będącą aktywnym czynnikiem antyoksydacyjnym, działającym odżywczo na skórę.



FILTR PRZECIW ROZTOCZOM – Wychwytuje najmniejsze cząsteczki pyłu i kurzu, w których znajduje się najwięcej alergenów roztoczo.



FUNKCJA SAMOOCZYSZCZENIA – Proces ten oczyszcza jednostkę wewnętrzną i zapobiega rozwojowi bakterii. Dzięki tej funkcji jednostka wewnętrzna uruchamia się w trybie chłodzenia przy niskich obrotach wentylatora, zaś wykroplona woda zbiera część kurzu zgromadzonego na żebrach wymiennika. Następnie urządzenie przetacza się w tryb grzania, co powoduje osuszenie wnętrza jednostki. W końcu urządzenie przetaczone zostaje w tryb wentylacji i zdmuchuje wilgotne powietrze.

STEROWANIE



STEROWNIK PRZEWODOWY – Sterownik jest na stałe przymocowany w ścianie, co zapobiega jego zaginięciu. Ponadto w zależności od jego rodzaju, posiada wiele przydatnych funkcji pozwalających na dostosowanie komfortowych warunków w pomieszczeniu.



TIMER – Ustawienia czasu pracy mogą być włączone lub wyłączone do 24 h.



ZDALNE WŁĄCZ/WYŁĄCZ – Dzięki integracji z BMS za pomocą sygnałów bezpotencjałowych, możliwe jest zdalne włącz/wyłącz oraz alarm.



WIFI – Możliwość sterowania za pomocą modułu komunikacji WiFi dla wszystkich modeli urządzeń.



STYK ALARM – Urządzenia wyposażono w bezpotencjałowy styk wyjścia alarmowego, informujący o awarii klimatyzatora.





Midea

HOME

KLASY URZĄDZEŃ

Midea
HOME

PREMIUM

URZĄDZENIA DLA KLIENTÓW OCZEKUJĄCYCH NAJWYŻSZEJ JAKOŚCI.

Produkty odznaczające się najnowszą technologią, niepowtarzalnym designem oraz najwyższymi parametrami. Urządzenia z tej klasy rozwiązań, charakteryzują się najwyższymi współczynnikami efektywności energetycznej zarówno dla chłodzenia, jak i grzania, co pozwala na obniżenie kosztów eksploatacji do minimum.

WIĘCEJ NA STR. 26 - 47

CLASSIC

URZĄDZENIA W PEŁNI ZASPOKAJAJĄCE OCZEKIWANIA KLIENTÓW.

Produkty w tej klasie rozwiązań zapewniają bogatą funkcjonalność, innowacyjne rozwiązania oraz niskie koszty eksploatacji. Cechują się niskim poziomem hałasu pracy i niskim poborem energii elektrycznej.

WIĘCEJ NA STR. 48 - 61

ECONOMY

URZĄDZENIA DLA KAŻDEGO W PRZYSTĘPNEJ CENIE.

Produkty zapewniające bogatą funkcjonalność i gwarantujące utrzymanie optymalnych warunków w pomieszczeniu. To połączenie komfortu, atrakcyjnego wyglądu i przystępnej ceny.

WIĘCEJ NA STR. 62 - 67

DOSTĘPNE MODELE JEDNOSTEK ŚCIENNYCH

PREMIUM



NOWOŚĆ



SERIA BREEZELESS+

CZYNNIK R32 SEER A+++ SCOP A++

SERIA XTREME SAVE WARMER

CZYNNIK R32 SEER A+++ SCOP A+



SERIA MISSION Xtreme

CZYNNIK R32 SEER A++ SCOP A++

CLASSIC

NOWOŚĆ



SERIA XTREME SAVE

CZYNNIK R32 SEER A+++ SCOP A+

SERIA MISSION Smart

CZYNNIK R32 SEER A++ SCOP A++

ECONOMY



SERIA BLANC

CZYNNIK R32 SEER A++ SCOP A+



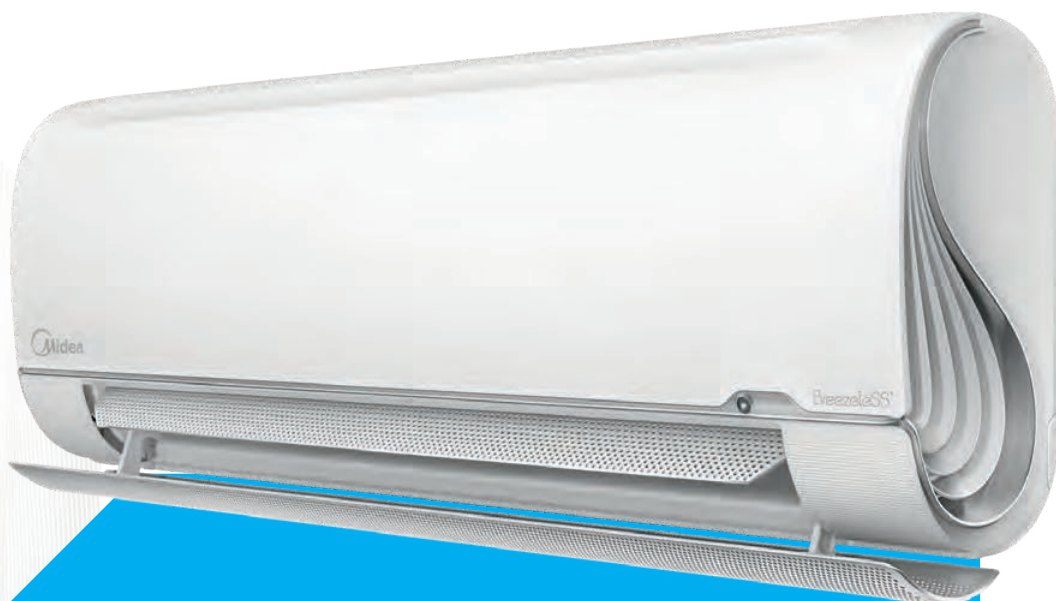

SERIA

Breezeless+

Breezeless+ to zdecydowanie jedna z największych innowacji na rynku urządzeń HVAC, zarówno pod względem technologicznym jak i estetycznym. Dedykowana tym wszystkim, którzy cenią sobie prawdziwy komfort. Ciesz się równomiernie rozprowadzonym powietrzem w promieniu 360°, najwyższą efektywnością energetyczną A+++, a także niebanalną stylistyką obudowy.

PREMIUM

CZYNNIK
R32

SEER
A+++

SCOP
A++



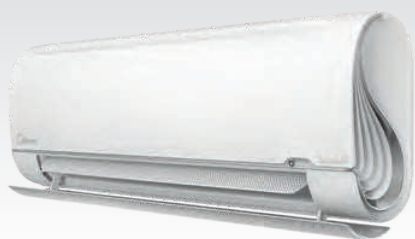

JEDNOSTKA WEWNĘTRZNA



JEDNOSTKA ZEWNĘTRZNA



PILOT

UNIKATOWE CECHY:

1

TWIN FLAP™ OPATENTOWANA TECHNOLOGIA CHŁODZENIA

Żaluzja o wysokości 70 mm, pokryta 7928 dziurkami gwarantuje szerokie, równomierne, ale przede wszystkim delikatne rozprowadzenie schłodzonego powietrza w całym pomieszczeniu.



2

NAWIEW 360°

Dzięki innowacyjnej obudowie, powietrze wychodzące z urządzenia może być rozprowadzone do przodu oraz na boki dając komfortowe uczucie nawiewu 3D.

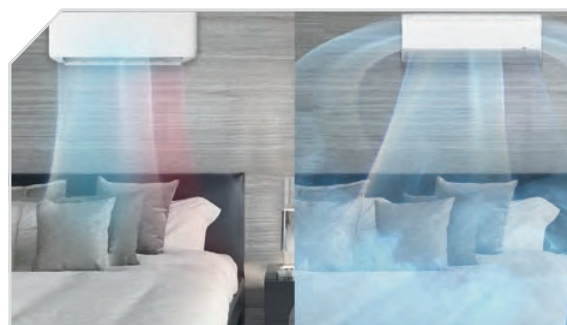

3

INVERTER QUATTRO

Urządzenia wykorzystują ekologiczny czynnik R32. Ponadto zastosowano w nich innowacyjną technologię Midea Inverter Quattro, która dzięki swoim rozwiązaniom, gwarantuje najniższe zużycie energii, najwyższą efektywność i ekonomiczną pracę. To kombinacja 4 funkcjonalności: Gear i iECO, Flash Cooling/Heating, praca w ekstremalnych warunkach, bezstopniowa regulacja.



EKOLOGICZNY CZYNNIK R32

Czynnik R32 ma prawie trzykrotnie mniejszy wpływ na globalne ocieplenie w stosunku do tradycyjnego czynnika chłodniczego R410A i o 10% większą efektywność energetyczną urządzenia!



DELIKATNOŚĆ PODMUCHU

Dostosuj siłę podmuchu powietrza do swoich potrzeb. Teraz możesz wybrać tryb przepływu, który gwarantuje najdelikatniejszy sposób schłodzenia pomieszczenia. Minimalny nadmuch – maksymalny komfort.



NOWOCZESNY DESIGN

Obudowa jednostek w kolorze śnieżnobiałym oraz oryginalny bok w kształcie litery S oddają nowoczesny i dynamiczny charakter jednostek. W połączeniu z innowacyjnym wyglądem żaluzji, całość tworzy niepowtarzalny design ścian w pomieszczeniach.



EFEKT COANDY

Dzięki efektowi Coandy, zimne powietrze kierowane jest ku górze, a następnie równomiernie opada w dół. Teraz możesz zapewnić sobie przyjemny i delikatny chłód, bez ryzyka uczucia „zimnego karku”.



EFEKTYWNOŚĆ ENERGETYCZNA

Dzięki nowoczesnej technologii inwerterowej, agregaty osiągają najwyższe klasy efektywności energetycznej A+++.



TRYB GEAR

Dzięki możliwości regulacji pracy sprężarki oraz temperatury nawiewanego powietrza, można kontrolować zużycie energii i decydować o maksymalnym poziomie intensywności pracy urządzenia.



NAJCICHSZE NA RYNKU

Bardzo cicha praca Breezeless+ sprawia, że możesz pracować i odpoczywać bez zakłóceń.

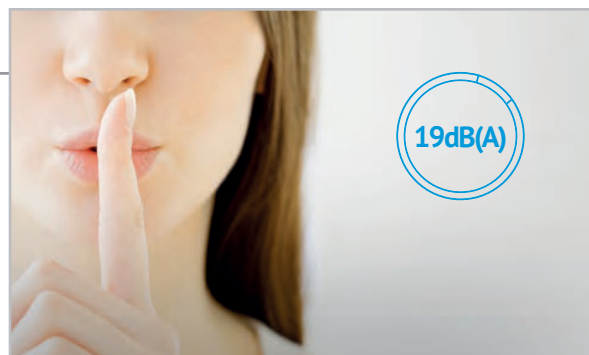

PRACA W EKSTREMALNYCH WARTOŚCIACH

Zakres pracy agregatów dla temperatur zewnętrznych to -25 ~ +50°C. Gwarantuje to nieprzerwaną pracę urządzenia przez cały rok.



iECO

Wystarczy jeden przycisk, aby przełączyć system klimatyzacji w tryb oszczędzania energii. Dzięki zastosowaniu inteligentnej technologii iECO, zmniejszamy zużycie prądu do minimum nie umniejszając uczucia komfortowego chłodu w pomieszczeniu.



CHŁODZENIE W 40 SEKUND!

Wystarczy zaledwie 40 sekund, by temperatura powietrza nawiewanego do pomieszczenia osiągnęła 23°C w trybie chłodzenia i zaledwie 1 minutę, by osiągnąć 35°C w trybie grzania.



ZDROWE POWIETRZE

Działanie filtrów o wysokiej gęstości jest ponad dwukrotnie skuteczniejsze w porównaniu ze zwykłymi filtrami przeciwpyłowymi. Filtry Midea pozwalają na oczyszczenie powietrza z kurzu, abyś mógł cieszyć się zdrowym i świeżym powietrzem w pomieszczeniu.



SAMOCZYSZCZENIE

Funkcja obejmuje czyszczenie wymiennika ciepła jednostki wewnętrznej, poprzez jego osuszenie po pracy w trybie chłodzenia, a także oczyszczenie wymiennika ciepła jednostki zewnętrznej. Czyszczenie wymiennika ciepła w jednostce zewnętrznej, polega na włączeniu wentylatora w kierunku przeciwnym do pracy standardowej.

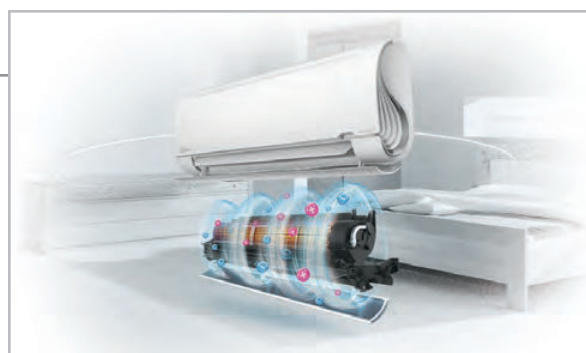

FUNKCJA **FOLLOW ME**

Czujnik temperatury został wbudowany w pilot bezprzewodowy. Dzięki temu pomiar temperatury może być dokonany bliżej Ciebie, a praca klimatyzatora dokładniej dopasowana do faktycznych warunków, jakie panują w pomieszczeniu.



FUNKCJA **SNU**

Funkcja pozwala, aby klimatyzator zwiększał lub zmniejszał ustawioną temperaturę w nocy. Dzięki temu, pobór energii elektrycznej zostaje znacząco ograniczony.



STEROWANIE **WIFI**

Dzięki niewielkiemu adapterowi (wielkości USB) w dowolnym momencie można dodać funkcję sterowania WiFi, umożliwiającą kontrolę klimatyzatora za pomocą np. tabletu czy smartfona. Od dziś możesz sterować swoim klimatyzatorem z każdego miejsca na ziemi!

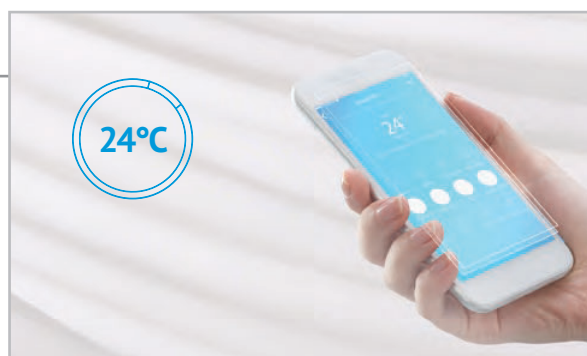

HARMONOGRAM **TYGODNIOWY**

Dostępny w sterowaniu WiFi programator, umożliwia ustawienie harmonogramu pracy klimatyzatora w ciągu całego tygodnia.

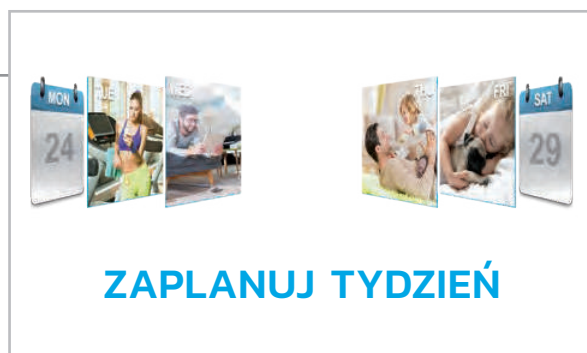

FUNKCJE PODSTAWOWE

Przy zastosowaniu pilota bezprzewodowego RG58F2.



Pompa ciepła



Autodiagnoza



Wyciek czynnika chłodniczego



Praca w niskich temperaturach



5 prędkości wentylatora jedn. zewn.



Tryb Gear



Nawiew 3D



Cool Boost



Bardzo cicha praca



Funkcja Follow Me



Kompensacja temperatury



Funkcja samoczyszczenia



Funkcja 8°C



Kontrola nawiewu zimnego powietrza



Funkcja Standby 1W



Funkcja ECO



Automatyczny restart



Funkcja snu



Podłączenie instalacji z 2 stron



Filtr wysokiej gęstości



Sterowanie poziomymi żaluzjami



Sterowanie pionowymi żaluzjami



Pamięć ustawień żaluzji



Mono i multi

FUNKCJE OPCJONALNE



WiFi



Sterownik przewodowy



Pompka skroplin



Filtr bioHEPA

DANE TECHNICZNE

Komplet			KFA-09N8-A1	KFA-12N8-A1	
Jednostka wewnętrzna			MSFAAU-09HRFN8-QRD6GW	MSFAAU-12HRFN8-QRD6GW	
Jednostka zewnętrzna			MOB01-09HFN8-QRD6GW(A)	MOB01-12HFN8-QRD6GW(A)	
Zasilanie (V/faza/Hz)			220-240/1/50		
Wersja			Rewersyjna pompa ciepła		
Chłodzenie	Wydajność	Nominalna	kW	2.6	3.5
		Min-Max	kW	0.8-3.3	1.3-4.4
	Nominalny pobór mocy		kW	0.64	0.86
	EER		kW/kW	4.04	4.08
	Roczne zużycie energii		kWh/rok	115	170
	SEER			8.5	8.5
Klasa efektywności energetycznej			A+++	A+++	
Grzanie	Wydajność	Nominalna	kW	2.9	3.8
		Min-Max	kW	0.8-3.4	0.9-4.5
	Nominalny pobór mocy		kW	0.64	0.95
	COP		kW/kW	4.55	3.99
	Roczne zużycie energii		kWh/rok	691	704
	SCOP			4.6	4.6
Klasa efektywności energetycznej			A++	A++	
Maksymalny pobór prądu			A	10.5	10.5
Jednostka wewnętrzna	Wymiary (szer. x gł. x wys.)		mm	940x193x325	940x193x325
	Waga		kg	10.7	10.7
	Przepływ powietrza (niski/średni/wysoki)		m ³ /h	380/500/610	400/520/640
	Poziom ciśnienia akustycznego (tryb cichy/niski/średni/wysoki)		dB(A)	19/20/35/38	20/21/35/38
	Poziom mocy akustycznej		dB(A)	55	57
Jednostka zewnętrzna	Wymiary (szer. x gł. x wys.)		mm	800x333x554	800x333x554
	Waga		kg	29.3	29.3
	Przepływ powietrza		m ³ /h	2000	2000
	Poziom ciśnienia akustycznego		dB(A)	55	55
	Poziom mocy akustycznej		dB(A)	59	63
Czynnik chłodniczy	Typ			R32	R32
	Ilość		kg	0.69	0.69
Rury chłodnicze	Ciecz/gaz		mm	Ø6.35 / Ø9.52	Ø6.35 / Ø9.52
	Maks. długość / Maks. różnica poziomów		m	25 / 10	25 / 10
Rekomendowane zakresy temperatury pracy (zewnętrzne)	Chłodzenie		°C	-25 ~ 50	
	Grzanie		°C	-25 ~ 30	

Wydajność jest ustalona na podstawie następujących warunków:

Chłodzenie: temperatura wewnętrzna 27°C DB/19°C WB; temperatura zewnętrzna 35°C DB/24°C WB

Grzanie: temperatura wewnętrzna 20°C DB/15°C WB; temperatura zewnętrzna 7°C DB/6°C WB

Długość orurowania: Długość połączonych rur wynosi 7.5 m. różnica poziomów wynosi 0. Urządzenie zawiera fluorowane gazy cieplarniane (R32 GWP=675)

Dla poprawnej pracy jednostek zewnętrznych w trybie pompy ciepła, konieczne jest zastosowanie grzałki tacy ociekowej lub zapewnienie swobodnego odpływu kondensatu w inny sposób. Dobór odpowiedniego rozwiązania jest w gestii instalatora.





SERIA

PREMIUM

NOWOŚĆ

Xtreme Save Warmer

Najnowsze rozwiązanie Midea dla ekstremalnych warunków zewnętrznych. Seria Xtreme Save Warmer gwarantuje komfort ciepły przez cały rok. Urządzenia pracując jako pompa ciepła, zapewniają ogrzewanie pomieszczeń nawet przy temperaturze powietrza poniżej -30°C .

CZYNNIK
R32SEER
A+++SCOP
A+

NOWOŚĆ



JEDNOSTKA WEWNĘTRZNA



JEDNOSTKA ZEWNĘTRZNA



PILOT

UNIKATOWE CECHY:

1

PRACA DO **-30°C**

Zakres wydajności pracy urządzeń do temperatury zewnętrznej poniżej -30°C , to komfort w pomieszczeniu nawet w najzimniejsze dni w roku. Jednostki zewnętrzne wyposażone w grzałkę tacy skroplin, grzałkę karteru sprężarki oraz funkcję inteligentnego defrostu zwiększają sprawność pracy w skrajnie niskich temperaturach powietrza zewnętrznego.

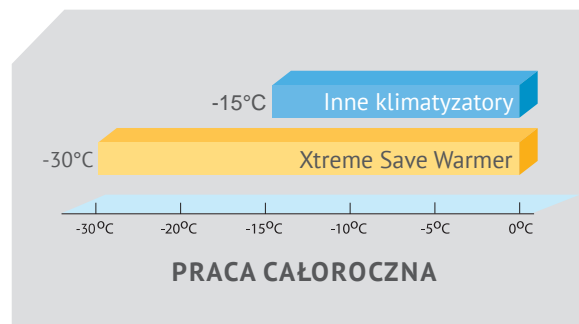

2

DODATKOWE **GRZAŁKI**

Jednostka zewnętrzna wyposażona jest w grzałkę karteru sprężarki, która podgrzewa falownik przy rozruchu, aby pozbyć się zimna zewnętrznego i przygotować sprężarkę do szybkiego nagrzewania, a także grzałkę tacy skroplin. Zwiększona powierzchnia wymiany ciepła w rurkach poprawia efektywność i umożliwia szybsze nagrzewanie.



3

STABILNA **TEMPERATURA**

Urządzenie zapewnia komfort ciepły przy stałej temperaturze w granicach $\pm 0,5^{\circ}\text{C}$ dzięki precyzyjnemu sterowaniu mikroprocesorem falownika. Klimatyzator może z łatwością utrzymywać żadaną temperaturę, zmieniając prędkość sprężarki bez wielokrotnego włączania i wyłączania.



INVERTER QUATTRO

W urządzeniu wykorzystano najlepszy na świecie kompresor DC. Midea Inverter Quattro gwarantuje najniższe zużycie energii, najwyższą efektywność i ekonomiczną pracę. To kombinacja 4 funkcjonalności: chłodzenie w wysokich temperaturach i grzanie w niskich temperaturach, ultra energooszczędne, szybkie mocne chłodzenie/grzanie oraz komfort dzięki stabilnej temperaturze.



TRYB GEAR

Klimatyzator Midea oferuje trzy opcje mocy roboczej: 50%, 75% oraz 100%. Gdy czujesz, zbyt duży chłód, możesz wybrać niższy poziom mocy klimatyzatora wciskając tryb GEAR na pilocie. Zmniejszysz tym samym zużycie energii elektrycznej.



FUNKCJA FOLLOW ME

Czujnik temperatury został wbudowany w pilot bezprzewodowy. Dzięki temu pomiar temperatury może być dokonany bliżej Ciebie, a praca klimatyzatora dokładniej dopasowana do faktycznych warunków, jakie panują w pomieszczeniu.



NAWIEW 3D

Kierunkowy wylot powietrza porusza się automatycznie zarówno w poziomie, jak i w pionie, wypełniając przyjemnym i chłodnym powietrzem każdy kąt pomieszczenia.

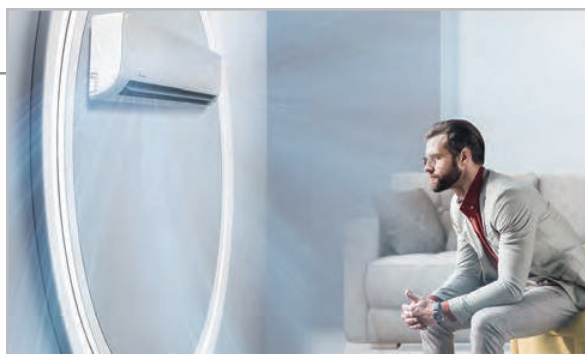

EKSTREMALNIE ENERGOOSZCZĘDNY

Po wybraniu trybu iECO, klimatyzator pobiera minimalną ilość energii elektrycznej, w dalszym ciągu zapewniając chłodny komfort przez całą noc. Przez 8 godzin pracy w trybie chłodzenia, oszczędzasz nawet do 60% energii elektrycznej.



BŁYSKAWICZNE CHŁODZENIE

Dzięki zastosowanej technologii High Frequency Race Tech inwertera Quattro, klimatyzator może w zaledwie 30 sek. obniżyć temperaturę w pomieszczeniu.



TECHNOLOGIA CZYSZCZENIA ACTIVE CLEAN

Technologia Active Clean usuwa przylegając do wymiennika ciepła kurz, pleśń i smary, które mogą powodować nieprzyjemne zapachy. Klimatyzator zamraża wodę, a następnie gwałtownie ją rozmraża. Wewnętrzny wiatrak przedmucha parownik, utrzymując wnętrze urządzenia w czystości.



BARDZO CICHY PRACA

Cicha praca urządzenia sprawia, że możesz odpoczywać bez zakłóceń. Klimatyzator Xtreme Save Warmer jest jednym z najcichszych urządzeń na rynku.

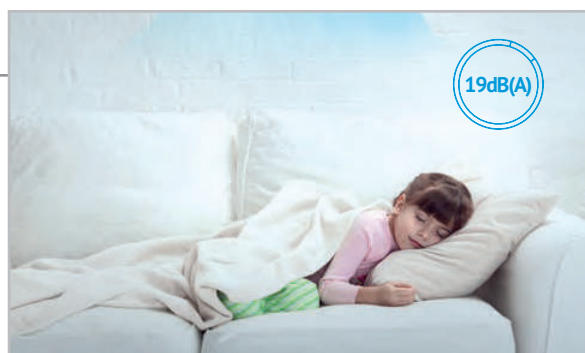

ŚWIATŁOCZUŁY WYŚWIETLACZ

Wyraźny i duży wyświetlacz na przednim panelu pokazuje aktualne ustawienie temperatury oraz inne funkcje urządzenia. Urządzenie ma wbudowany czujnik światła - gdy jest wyłączone, wyświetlacz stopniowo ściemnia się, oszczędzając energię i zapewniając komfortowy sen.



PRACA W SZEROKIM ZAKRESIE NAPIĘĆ

Płytki PCB została ulepszona, aby zwiększyć jej zdolność do wytrzymywania wahań napięcia (przebiegnięcia), zapewniając w ten sposób stabilną pracę klimatyzatora, przy szerokim zakresie napięcia bez oddzielnego stabilizatora napięcia.



NOWA OBUDOWA JEDNOSTKI ZEWNĘTRZNEJ

Konstrukcja w kształcie rombu, wylot powietrza w kształcie śruby Archimedeusza oraz pokrywa w kształcie litery T, utrzymuje deszcz i piasek z dala od urządzenia, zapewniając stabilne działanie agregatu. Ponadto wszystkie elementy wewnętrzne np. płyta PCB są chronione przez ekran z potrójną ochroną CorrodeFREE. Jednostki zewnętrzne Midea są odporne na wilgoć, grzyby, sól, korozję, kwasy i zasady, aby móc służyć długie lata.



PRACA W EKSTREMALNYCH WARUNKACH

Zakres pracy agregatów dla temperatur zewnętrznych to -30 ~ +50°C. Gwarantuje to nieprzerwaną pracę urządzenia przez cały rok.



POWŁOKA **PRIMEGUARD**

Powłoka żeberek wymiennika ciepła PrimeGuard jest bardzo odporna na utlenianie i korozję, dzięki czemu skraplacz ma zapewnione stabilne i długotrwałe warunki pracy. Powłoka skutecznie zapobiega rozmnażaniu i rozprzestrzenianiu się bakterii oraz chroni elementy narażone na korozję.



INTELIĞENTNE **STEROWANIE**

Aplikacja MideaAIR, oparta na dostępie do chmury w ramach M-Smart Security Protocol, sprawia, że korzystanie z klimatyzatora w domu jest łatwiejsze, sprytniejsze oraz bardziej wygodne dzięki wszechstronnym funkcjom dostępnym w zasięgu ręki.

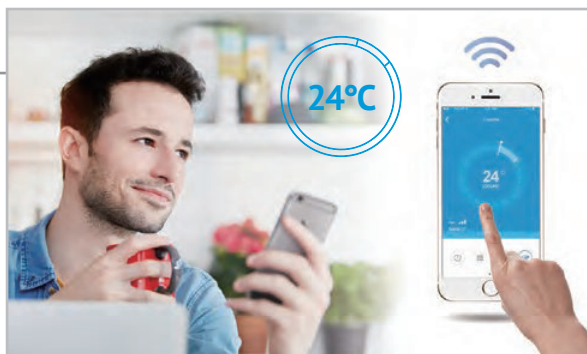

HARMONOGRAM **TYGODNIOWY**

Dostępny w sterowaniu WiFi programator, umożliwia ustawienie harmonogramu pracy klimatyzatora w ciągu całego tygodnia.

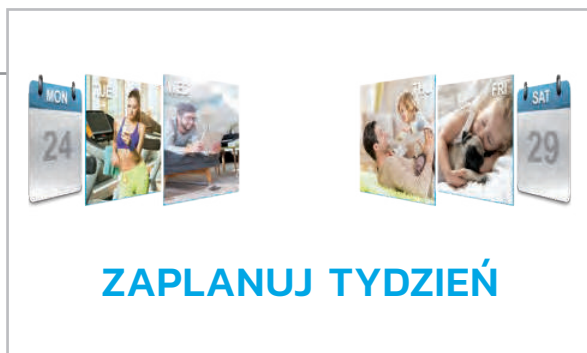

FUNKCJA **SNU**

Funkcja pozwala, aby klimatyzator zwiększał lub zmniejszał ustawioną temperaturę w nocy. Dzięki temu, pobór energii elektrycznej zostaje znacząco ograniczony.

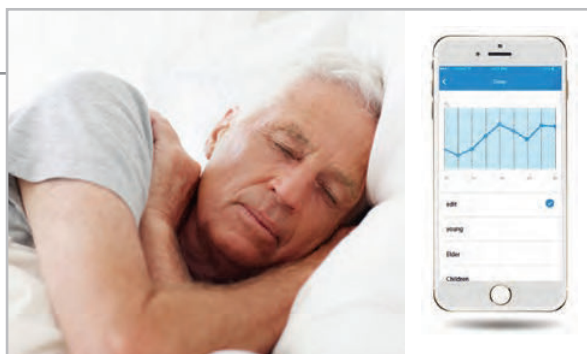

FUNKCJE PODSTAWOWE

Przy zastosowaniu pilota bezprzewodowego RG10A.



Pompa ciepła



Wyciek czynnika chłodniczego



Praca w niskich temperaturach



5 prędkości wentylatora jedn. zewn.



Cicha praca



Funkcja Follow Me



Zabezpieczenie antykorozyjne



Funkcja samoczyszczenia



Funkcja 8°C



Funkcja ECO



Tryb Turbo



Funkcja snu



Funkcja Standby 1W



Automatyczny restart



Podłączenie instalacji z 2 stron



Sterowanie poziomymi żaluzjami



Sterowanie pionowymi żaluzjami



Pamięć ustawień żaluzji



Timer



Mono i Multi



Grzałka karteru sprężarki i tacy ociekowej



Tryb alarmowy



Filtr wysokiej gęstości



Filtr katalityczny

FUNKCJE OPCJONALNE



WiFi



Sterownik przewodowy



Pompka skroplin



Filtr bioHEPA

DANE TECHNICZNE

Komplet		KAG-W09NXD1-B1		KAG-W12NXD1-B1		KAG-W18NXD0-B1		KAG-W24NXD0-B1	
Jednostka wewnętrzna		AG-09NXD1-IH		AG-12NXD1-IH		AG-18NXD0-IH		AG-24NXD0-IH	
Jednostka zewnętrzna		X2-09N8D1-OH		X2-12N8D1-OH		X3-18N8D0-OH		X4-24N8D0-OH	
Zasilanie (V/faza/Hz)		220-240/1/50		220-240/1/50		220-240/1/50		220-240/1/50	
Chłodzenie	Wydajność	Nominalna	kW	2.6	3.5	5.3	7.0		
		Min-Max	kW	1.02-3.22	1.38-4.31	3.39-5.9	2.11-8.21		
	Nominalny pobór mocy		kW	0.66	1.00	1.55	2.4		
	EER		kW/kW	3.94	3.5	3.42	2.92		
	SEER			8.5	8.5	7.0	6.4		
Klasa efektywności energetycznej		A+++		A+++		A++		A++	
Grzanie	Wydajność	Nominalna	kW	2.9	5.8	5.6	7.3		
		Min-Max	kW	0.82-3.37	1.07-4.38	3.08-5.85	1.55-8.21		
	Nominalny pobór mocy		kW	0.67	0.97	1.75	2.13		
	COP		kW/kW	4.37	3.92	3.20	3.43		
	SCOP			4.2	4.3	4.0	4.0		
Klasa efektywności energetycznej		A+		A+		A+		A+	
Maksymalny pobór prądu		A	10	10	13	19			
Jednostka wewnętrzna	Wymiary (szer. x gł. x wys.)		mm	835x208x295	835x208x295	969x241x320	1083x244x336		
	Waga		kg	8.7	8.7	11.2	13.6		
	Przepływ powietrza (niski/średni/wysoki)		m ³ /h	300/360/510	310/370/520	500/600/800	610/770/1090		
	Poziom ciśnienia akustycznego (tryb cichy/niski/średni/wysoki)		dB(A)	19/22/30/37	19/22/33/38	25/31/37/41	27/34,5/37/46		
	Poziom mocy akustycznej		dB(A)	56	60	56	62		
Jednostka zewnętrzna	Wymiary (szer. x gł. x wys.)		mm	765x303x555	765x303x555	874x330x554	955x342x673		
	Waga		kg	26.2	26.4	33.5	43.9		
	Przepływ powietrza		m ³ /h	2150	2200	2100	3500		
	Poziom ciśnienia akustycznego		dB(A)	56	55	57	60		
	Poziom mocy akustycznej		dB(A)	60	64	65	67		
Czynnik chłodniczy	Typ			R32	R32	R32	R32		
	Ilość		kg	0.62	0.62	1.1	1.45		
Rury chłodnicze	Ciecz/gaz		mm	Ø6.35 / Ø9.52	Ø6.35 / Ø9.52	Ø6.35 / Ø12.7	Ø9.52 / Ø15.9		
	Maks. długość / Maks. różnica poziomów		m	25 / 10	25 / 10	30 / 20	50 / 25		
Rekomendowane zakresy temperatury pracy (zewnętrzne)	Chłodzenie		°C	-25 ~ 50	-25 ~ 50	-25 ~ 50	-25 ~ 50		
	Grzanie		°C	-30 ~ 30	-30 ~ 30	-30 ~ 30	-30 ~ 30		

Wydajność jest ustalona na podstawie następujących warunków:

Chłodzenie: temperatura wewnętrzna 27°C DB/19°C WB; temperatura zewnętrzna 35°C DB/24°C WB

Grzanie: temperatura wewnętrzna 20°C DB/15°C WB; temperatura zewnętrzna 7°C DB/6°C WB

Długość orurowania: Długość połączonych rur wynosi 7.5 m, różnica poziomów wynosi 0.

Urządzenie zawiera fluorowane gazy cieplarniane (R32 GWP=675)

Dla poprawnej pracy jednostek zewnętrznych w trybie pompy ciepła, konieczne jest zastosowanie grzałki tacy ociekowej lub zapewnienie swobodnego odpływu kondensatu w inny sposób. Dobór odpowiedniego rozwiązania jest w gestii instalatora.





SERIA

PREMIUM

MISSION

Xtreme

Doskonała efektywność energetyczna nawet przy ekstremalnych warunkach zewnętrznych. Mission Xtreme to gwarancja najwyższego komfortu w pomieszczeniu zarówno latem jak i zimą.

CZYNNIK
R32

SEER
A++

SCOP
A++



*Dostępność do wyczerpania zapasów



JEDNOSTKA WEWNĘTRZNA



JEDNOSTKA ZEWNĘTRZNA



PILOT

UNIKATOWE CECHY:

1 PRACA DO -30°C

Zakres wydajności pracy urządzeń do temperatury zewnętrznej poniżej -30°C , to komfort w pomieszczeniu nawet w najzimniejsze dni w roku. Jednostki zewnętrzne wyposażono w grzałkę tacy skroplin, funkcję inteligentnego defrostu, a wymiennik pokryto powłoką hydrofilową w celu zwiększenia sprawności pracy w skrajnie niskich temperaturach powietrza zewnętrznego.

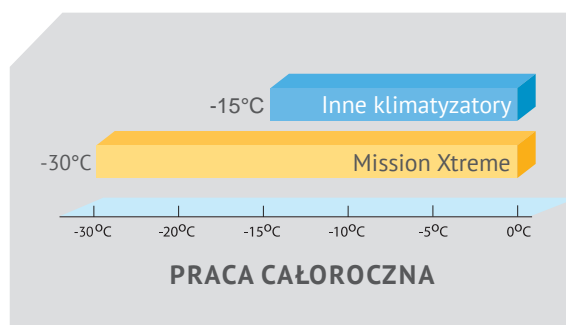

2 FUNKCJA GRZANIA 8°C

W trybie grzania urządzenie utrzymuje w pomieszczeniu temperaturę dyżurną 8°C . Zabezpiecza to pomieszczenia przed znacznym wychłodzeniem podczas dłuższych nieobecności użytkownika w czasie zimy.



3 SAMOCZYSZCZENIE

Funkcja obejmuje czyszczenie wymiennika ciepła jednostki wewnętrznej, poprzez jego osuszenie po pracy w trybie chłodzenia, a także oczyszczenie wymiennika ciepła jednostki zewnętrznej. Czyszczenie wymiennika ciepła w jednostce zewnętrznej, polega na włączeniu wentylatora w kierunku przeciwnym do pracy standardowej.

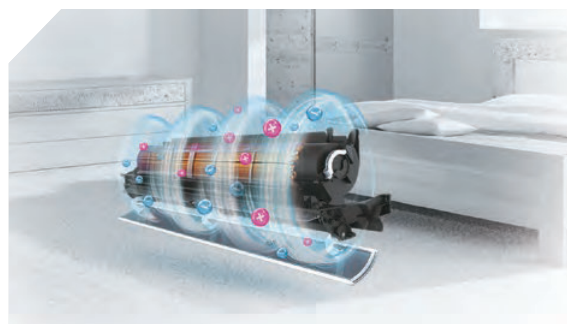

EKOLOGICZNY CZYNNIK R32

Czynnik R32 ma prawie trzykrotnie mniejszy wpływ na globalne ocieplenie w stosunku do tradycyjnego czynnika chłodniczego R410A i o 10% większą efektywność energetyczną urządzenia!



POWŁOKA HYDROFILOWA

Nowa konstrukcja wymienników oraz lamele z powłoką hydrofilową, zapewniają wysoce wydajną wymianę ciepła w każdym trybie pracy urządzenia oraz zapobiegają osadzaniu się kropeł wody na wymienniku. Powoduje to przyspieszenie jej odpływu i minimalizację efektu zamarzania wymiennika.



FUNKCJA FOLLOW ME

Czujnik temperatury został wbudowany w pilot bezprzewodowy. Dzięki temu pomiar temperatury może być dokonany bliżej Ciebie, a praca klimatyzatora dokładniej dopasowana do faktycznych warunków, jakie panują w pomieszczeniu.



TRYB ECO

Funkcja ECO automatycznie dostosowuje prędkość przepływu przez jednostkę wewnętrzną i nastawę temperatury, celem osiągnięcia maksymalnie efektywnej energetycznie pracy urządzenia. Pobór energii elektrycznej zostaje znacząco ograniczony, co daje ponad 60% oszczędności w porównaniu do standardowej pracy klimatyzatora.



TRYB GEAR

Dzięki możliwości regulacji pracy sprężarki oraz temperatury nawiewanego powietrza, można kontrolować zużycie energii i decydować o maksymalnym poziomie intensywności pracy urządzenia.



DŁUGI ZASIĘG

Specjalnie zaprojektowane kanały przepływu powietrza w duecie z ultraszybką prędkością wentylatora, są w stanie dostarczyć chłodne i przyjemne powietrze w każdy kąt pomieszczenia.



TURBO

Poczuj się komfortowo w zaledwie 30 sek. Teraz możesz osiągnąć żądany efekt chłodzenia, w czasie o połowę krótszym od standardowego. Super silny nawiew szybko schłodzi Twoje pomieszczenie.



STEROWANIE WIFI

Dzięki niewielkiemu adapterowi (wielkości USB) w dowolnym momencie można dodać funkcję sterowania WiFi, umożliwiającą kontrolę klimatyzatora za pomocą np. tabletu czy smartfona. Od dziś możesz sterować swoim klimatyzatorem z każdego miejsca na ziemi!

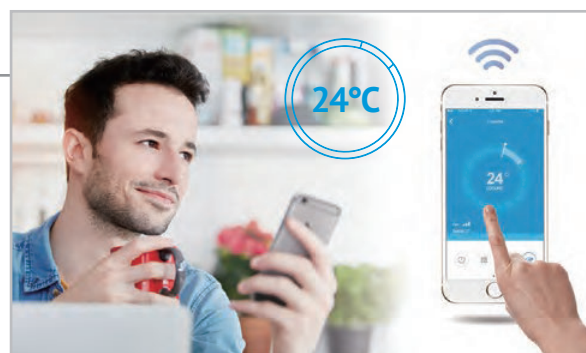

FUNKCJE PODSTAWOWE

Przy zastosowaniu pilota bezprzewodowego RG58F1.



Pompa ciepła



Autodiagnoza



Wyciek czynnika chłodniczego



Praca w niskich temperaturach



Zabezpieczenie antykorozyjne



Tryb Gear



Tryb Turbo



5 prędkości wentylatora jedn. zewn.



Funkcja Follow Me



Funkcja ECO



Funkcja Standby 1W



Podłączenie instalacji z 2 stron



Funkcja 8°C



Kontrola nawiewu zimnego powietrza



Pamięć ustawień żaluzji



Mono i Multi



Automatyczny restart



Funkcja snu



Sterowanie poziomymi żaluzjami



Filtr wysokiej gęstości



Filtr katalityczny



Funkcja samoczyszczenia

FUNKCJE OPCJONALNE



WiFi



Sterownik przewodowy



Pompka skroplin



Filtr bioHEPA

DANE TECHNICZNE

Komplet			KMB-E09N8-A1	KMB-E12N8-A1	KMB-E18N8-A1	KMB-E24N8-A1	
Jednostka wewnętrzna			MB-09N8D6-I	MB-12N8D6-I	MB-18N8D0-I	MB-24N8D0-I	
Jednostka zewnętrzna			MBT-09N8D6-OH	MBT-12N8D6-OH	MB-18N8D0-OH	MB-24N8D0-OH	
Zasilanie (V/faza/Hz)			220-240/1/50				
Wersja			Rewersyjna pompa ciepła				
Chłodzenie	Wydajność	Nominalna	kW	2.5	3.4	5.4	7.0
		Min-Max	kW	1.0-3.2	1.4-4.3	2.0-6.2	2.1-8.4
	Nominalny pobór mocy		kW	0.67	0.92	1.50	2.21
	EER		kW/kW	3.72	3.71	3.60	3.17
	Roczne zużycie energii		kWh/rok	106	162	251	374
	SEER			8.2	7.4	7.3	6.8
Klasa efektywności energetycznej			A++	A++	A++	A++	
Grzanie	Wydajność	Nominalna	kW	2.9	3.8	5.4	7.7
		Min-Max	kW	0.8-3.4	1.1-4.4	1.4-7.0	1.6-9.4
	Nominalny pobór mocy		kW	0.65	0.95	1.42	2.03
	COP		kW/kW	4.46	3.99	3.80	3.79
	Roczne zużycie energii		kWh/rok	704	694	1590	2358
	SCOP			4.6	4.6	4.0	4.0
Klasa efektywności energetycznej			A++	A++	A+	A+	
Maksymalny pobór prądu			A	9.0	10.0	15.0	16.0
Jednostka wewnętrzna	Wymiary (szer. x gł. x wys.)		mm	795x185x305	795x185x305	955x208x323	1065x225x340
	Waga		kg	8.3	8.3	10.7	13.0
	Przepływ powietrza (niski/średni/wysoki)		m³/h	240/370/440	270/440/500	500/590/750	550/700/1050
	Poziom ciśnienia akustycznego (tryb cichy/niski/średni/wysoki)		dB(A)	20/24/31/39	21/24/32/40	22/24/33/42	21/26/36/47
	Poziom mocy akustycznej		dB(A)	55	56	58	62
Jednostka zewnętrzna	Wymiary (szer. x gł. x wys.)		mm	800x333x554	800x333x554	800x333x554	845x363x702
	Waga		kg	28.5	28.5	36.9	49.7
	Przepływ powietrza		m³/h	1980	1980	2100	3300
	Poziom ciśnienia akustycznego		dB(A)	55	60	59	61
	Poziom mocy akustycznej		dB(A)	59	62	64	67
Czynnik chłodniczy	Typ			R32	R32	R32	R32
	Ilość		kg	0.65	0.65	1.25	1.60
Rury chłodnicze	Ciecz/gaz		mm	Ø6.35 / Ø9.52	Ø6.35 / Ø9.52	Ø6.35 / Ø12.7	Ø9.52 / Ø15.9
	Maks. długość / Maks. różnica poziomów		m	25 / 10	25 / 10	30 / 20	50 / 25
Rekomendowane zakresy temperatury pracy (zewnętrzne)			Chłodzenie	°C			-25 ~ 50
			Grzanie	°C			-30 ~ 30

Wydajność jest ustalona na podstawie następujących warunków:

Chłodzenie: temperatura wewnętrzna 27°C DB/19°C WB; temperatura zewnętrzna 35°C DB/24°C WB

Grzanie: temperatura wewnętrzna 20°C DB/15°C WB; temperatura zewnętrzna 7°C DB/6°C WB

Długość orurowania: Długość połączonych rur wynosi 7.5 m. różnica poziomów wynosi 0. Urządzenie zawiera fluorowane gazy cieplarniane (R32 GWP=675)

Dla poprawnej pracy jednostek wewnętrznych w trybie pompy ciepła, konieczne jest zastosowanie grzałki tacy ociekowej lub zapewnienie swobodnego odpływu kondensatu w inny sposób. Dobór odpowiedniego rozwiązania jest w gestii instalatora.





SERIA

CLASSIC

NOWOŚĆ

Xtreme Save

Nowoczesny klimatyzator ścienny serii Xtreme Save charakteryzuje prosta linia designu, która dzięki klasycie idealnie pasuje do każdego pomieszczenia. Wysoka efektywność energetyczna urządzeń zapewnia minimalny pobór energii elektrycznej i maksymalne oszczędności.

CZYNNIK
R32

SEER
A+++

SCOP
A+



NOWOŚĆ



JEDNOSTKA WEWNĘTRZNA



JEDNOSTKA ZEWNĘTRZNA



PILOT

UNIKATOWE CECHY:

1

PODWÓJNA **FILTRACJA**

Podwójny system filtracji dokładnie eliminuje szkodliwe substancje w 2 etapach: najpierw poprzez filtr wstępny wysokiej gęstości, a następnie filtr dokładny – wyłapujący mikro pył o cząsteczkach powyżej 0,3 μm . Zapewnij świeże i czyste powietrze w pomieszczeniu.

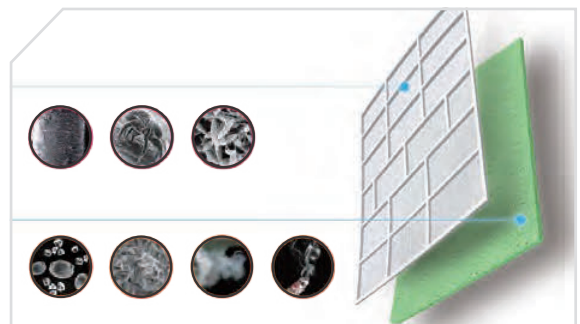

2

EKSTREMALNIE **ENERGOOSZCZĘDNY**

Po wybraniu trybu iECO, klimatyzator pobiera minimalną ilość energii elektrycznej, w dalszym ciągu zapewniając chłodny komfort przez całą noc. Przez 8 godzin pracy w trybie chłodzenia, oszczędzasz nawet do 60% energii elektrycznej.



3

ENERGI **CHIP**

Midea Alpha Energi Chip to precyzyjne sterowanie - przetwarzanie danych jest dokładniejsze, a przekazywanie instrukcji kompresorowi szybsze. Dzięki algorytmowi precyzyjnej kontroli, urządzenie pracuje na ekstremalnie niskiej częstotliwości 12Hz, z 16-krotnie mniejszymi wibracjami w porównaniu do tradycyjnych falowników.

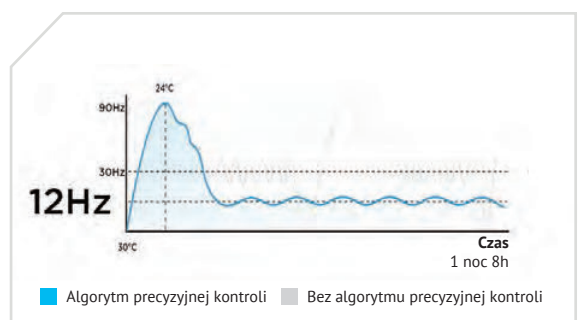

INVERTER **QUATTRO**

W urządzeniu wykorzystano najlepszy na świecie kompresor DC. Midea Inverter Quattro gwarantuje najniższe zużycie energii, najwyższą efektywność i ekonomiczną pracę. To kombinacja 4 funkcjonalności: chłodzenie w wysokich temperaturach i grzanie w niskich temperaturach, ultra energooszczędne, szybkie mocne chłodzenie/grzanie oraz komfort dzięki stabilnej temperaturze.



TRYB **GEAR**

Klimatyzator Midea oferuje trzy opcje mocy roboczej: 50%, 75% oraz 100%. Gdy czujesz, zbyt duży chłód, możesz wybrać niższy poziom mocy klimatyzatora wciskając tryb GEAR na pilocie. Zmniejszysz tym samym zużycie energii elektrycznej.



STABILNA **TEMPERATURA**

Urządzenie zapewnia komfort ciepły przy stałej temperaturze w granicach $\pm 0,5^{\circ}\text{C}$ dzięki precyzyjnemu sterowaniu mikroprocesorem falownika. Klimatyzator może z łatwością utrzymywać żądaną temperaturę, zmieniając prędkość sprężarki bez wielokrotnego włączania i wyłączania.



FUNKCJA **FOLLOW ME**

Czujnik temperatury został wbudowany w pilot bezprzewodowy. Dzięki temu pomiar temperatury może być dokonany bliżej Ciebie, a praca klimatyzatora dokładniej dopasowana do faktycznych warunków, jakie panują w pomieszczeniu.



NAWIEW 3D

Kierunkowy wylot powietrza porusza się automatycznie zarówno w poziomie, jak i w pionie, wypełniając przyjemnym i chłodnym powietrzem każdy kąt pomieszczenia.

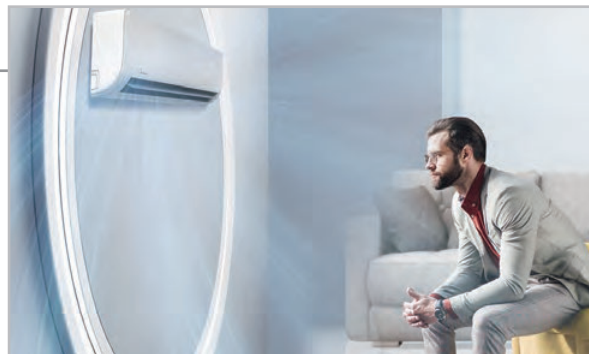

SUPER JONIZATOR

Możesz zapewnić świeże i zdrowe powietrze w swoim pomieszczeniu dzięki wbudowanemu w klimatyzator jonizatorowi powietrza. Uwalniając jony ujemne i dodatnie, eliminuje z otoczenia nieprzyjemne zapachy, kurz, dym i pyłki.



BŁYSKAWICZNE CHŁODZENIE

Dzięki zastosowanej technologii High Frequency Race Tech inwertera Quattro, klimatyzator może w zaledwie 30 sek. obniżyć temperaturę w pomieszczeniu.



TECHNOLOGIA CZYSZCZENIA ACTIVE CLEAN

Technologia Active Clean usuwa przylegając do wymiennika ciepła kurz, pleśń i smary, które mogą powodować nieprzyjemne zapachy. Klimatyzator zamraża wodę, a następnie gwałtownie ją rozmraża. Wewnętrzny wiatrak przedmucha parownik, utrzymując wnętrze urządzenia w czystości.



BARDZO **CICHA PRACA**

Cicha praca urządzenia sprawia, że możesz odpoczywać bez zakłóceń. Klimatyzator Xtreme Save jest jednym z najcichszych urządzeń na rynku.

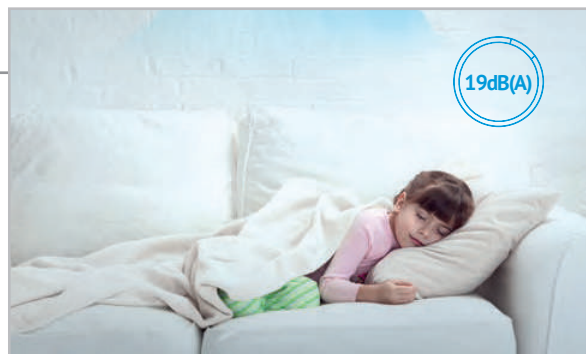

ŚWIATŁOCZUŁY **WYŚWIETLACZ**

Wyraźny i duży wyświetlacz na przednim panelu pokazuje aktualne ustawienie temperatury oraz inne funkcje urządzenia. Urządzenie ma wbudowany czujnik światła - gdy jest wyłączone, wyświetlacz stopniowo ściemnia się, oszczędzając energię i zapewniając komfortowy sen.



PRACA W **SZEROKIM ZAKRESIE NAPIĘĆ**

Płytkę PCB została ulepszona, aby zwiększyć jej zdolność do wytrzymywania wahań napięcia (przebieżenia), zapewniając w ten sposób stabilną pracę klimatyzatora, przy szerokim zakresie napięcia bez oddzielnego stabilizatora napięcia.



NOWA OBUDOWA **JEDNOSTKI ZEWNĘTRZNEJ**

Konstrukcja w kształcie rombu, wylot powietrza w kształcie śruby Archimedesesa oraz pokrywa w kształcie litery T, utrzymuje deszcz i piasek z dala od urządzenia, zapewniając stabilne działanie agregatu. Ponadto wszystkie elementy wewnętrzne np. płyta PCB są chronione przez ekran z potrójną ochroną CorrodeFREE. Jednostki zewnętrzne Midea są odporne na wilgoć, grzyby, sól, korozję, kwasy i zasady, aby móc służyć długie lata.



PRACA W **EKSTREMALNYCH WARUNKACH**

Zakres pracy agregatów dla temperatur zewnętrznych to $-15 \sim +50^{\circ}\text{C}$. Gwarantuje to nieprzerwaną pracę urządzenia przez cały rok.

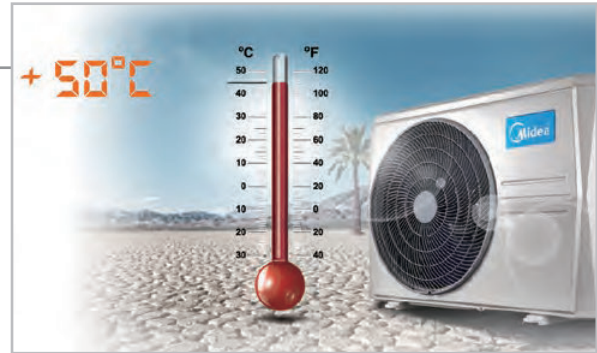

POWŁOKA **PRIMEGUARD**

Powłoka żeberek wymiennika ciepła PrimeGuard jest bardzo odporna na utlenianie i korozję, dzięki czemu skraplacz ma zapewnione stabilne i długotrwałe warunki pracy. Powłoka skutecznie zapobiega rozmnażaniu i rozprzestrzenianiu się bakterii oraz chroni elementy narażone na korozję.



INTELIGENTNE **STEROWANIE**

Aplikacja MideaAIR, oparta na dostępie do chmury w ramach M-Smart Security Protocol, sprawia, że korzystanie z klimatyzatora w domu jest łatwiejsze, sprytniejsze oraz bardziej wygodne dzięki wszechstronnym funkcjom dostępnym w zasięgu ręki.



HARMONOGRAM **TYGODNIOWY**

Dostępny w sterowaniu WiFi programator, umożliwia ustawienie harmonogramu pracy klimatyzatora w ciągu całego tygodnia.

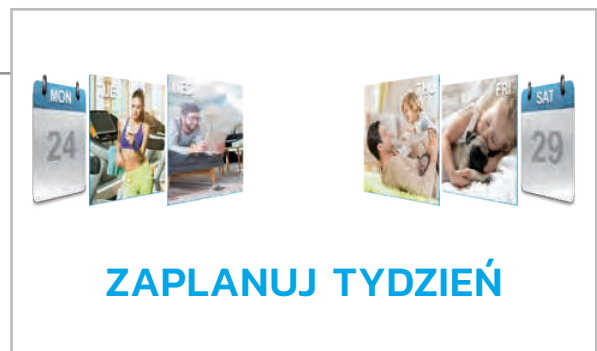

FUNKCJE PODSTAWOWE

Przy zastosowaniu pilota bezprzewodowego RG10A.



Pompa ciepła



Wyciek czynnika chłodniczego



Praca w niskich temperaturach



5 prędkości wentylatora jedn. zewn.



Cicha praca



Funkcja Follow Me



Zabezpieczenie antykorozyjne



Funkcja samoczyszczenia



Funkcja 8°C



Funkcja ECO



Tryb Turbo



Funkcja snu



Funkcja Standby 1W



Automatyczny restart



Podłączenie instalacji z 2 stron



Sterowanie poziomymi żaluzjami



Sterowanie pionowymi żaluzjami



Pamięć ustawień żaluzji



Tryb Gear



Timer



Mono i Multi



Super jonizator



Filtr wysokiej gęstości



Filtr katalityczny

FUNKCJE OPCJONALNE



WiFi



Sterownik przewodowy



Pompka skroplin



Filtr bioHEPA

DANE TECHNICZNE

Komplet		KAG-09NXD1-B1		KAG-12NXD1-B1		KAG-18NXD0-B1		KAG-24NXD0-B1	
Jednostka wewnętrzna		AG-09NXD1-I		AG-12NXD1-I		AG-18NXD0-I		AG-24NXD0-I	
Jednostka zewnętrzna		X2-09N8D1-O		X2-12N8D1-O		X3-18N8D0-O		X4-24N8D0-O	
Zasilanie (V/faza/Hz)		220-240/1/50		220-240/1/50		220-240/1/50		220-240/1/50	
Chłodzenie	Wydajność	Nominalna	kW	2.6	3.5	5.3	7.0		
		Min-Max	kW	1.02-3.22	1.38-4.31	3.39-5.9	2.11-8.21		
	Nominalny pobór mocy		kW	0.66	1.00	1.55	2.40		
	EER		kW/kW	3.94	3.50	3.42	2.92		
	SEER			8.5	8.5	7.0	6.4		
Klasa efektywności energetycznej		A+++		A+++		A++		A++	
Grzanie	Wydajność	Nominalna	kW	2.9	5.8	5.6	7.3		
		Min-Max	kW	0.82-3.37	1.07-4.38	3.08-5.85	1.55-8.21		
	Nominalny pobór mocy		kW	0.67	0.97	1.75	2.13		
	COP		kW/kW	4.37	3.92	3.20	3.43		
	SCOP			4.2	4.3	4.0	4.0		
Klasa efektywności energetycznej		A+		A+		A+		A+	
Maksymalny pobór prądu		A	10	10	13	19			
Jednostka wewnętrzna	Wymiary (szer. x gł. x wys.)		mm	835x208x295	835x208x295	969x241x320	1083x244x336		
	Waga		kg	8.7	8.7	11.2	13.6		
	Przepływ powietrza (niski/średni/wysoki)		m ³ /h	300/360/510	310/370/520	500/600/800	610/770/1090		
	Poziom ciśnienia akustycznego (tryb cichy/niski/średni/wysoki)		dB(A)	19/22/30/37	19/22/33/38	25/31/37/41	27/34,5/37/46		
	Poziom mocy akustycznej		dB(A)	56	60	56	62		
Jednostka zewnętrzna	Wymiary (szer. x gł. x wys.)		mm	765x303x555	765x303x555	874x330x554	955x342x673		
	Waga		kg	26.2	26.4	33.5	43.9		
	Przepływ powietrza		m ³ /h	2150	2200	2100	3500		
	Poziom ciśnienia akustycznego		dB(A)	56	55	57	60		
	Poziom mocy akustycznej		dB(A)	60	64	65	67		
Czynnik chłodniczy	Typ			R32	R32	R32	R32		
	Ilość		kg	0.62	0.62	1.1	1.45		
Rury chłodnicze	Ciecz/gaz		mm	Ø6.35 / Ø9.52	Ø6.35 / Ø9.52	Ø6.35 / Ø12.7	Ø9.52 / Ø15.9		
	Maks. długość / Maks. różnica poziomów		m	25 / 10	25 / 10	30 / 20	50 / 25		
Rekomendowane zakresy temperatury pracy (zewnętrzne)	Chłodzenie	°C	-15 ~ 50	-15 ~ 50	-15 ~ 50	-15 ~ 50			
	Grzanie	°C	-15 ~ 30	-15 ~ 30	-15 ~ 30	-15 ~ 30			

Wydajność jest ustalona na podstawie następujących warunków:

Chłodzenie: temperatura wewnętrzna 27°C DB/19°C WB; temperatura zewnętrzna 35°C DB/24°C WB

Grzanie: temperatura wewnętrzna 20°C DB/15°C WB; temperatura zewnętrzna 7°C DB/6°C WB

Długość orurowania: Długość połączonych rur wynosi 7.5 m, różnica poziomów wynosi 0.

Urządzenie zawiera fluorowane gazy cieplarniane (R32 GWP=675)

Dla poprawnej pracy jednostek zewnętrznych w trybie pompy ciepła, konieczne jest zastosowanie grzałki tacy ociekowej lub zapewnienie swobodnego odpływu kondensatu w inny sposób. Dobór odpowiedniego rozwiązania jest w gestii instalatora.





SERIA

CLASSIC

MISSION

Smart

Lider w swojej klasie pod względem wysokiej efektywności energetycznej i nieprzeciętnych parametrów pracy. Pracuje w oparciu o ekologiczny czynnik R32. Całość zamknięta w nowoczesnej obudowie dostępnej w białej obudowie.

CZYNNIK
R32

SEER
A++

SCOP
A++



*Dostępność do wyczerpania zapasów



JEDNOSTKA WEWNĘTRZNA



JEDNOSTKA ZEWNĘTRZNA



PILOT

UNIKATOWE CECHY:

1

STEROWANIE **WIFI**

Dzięki niewielkiemu adapterowi (wielkości USB) w dowolnym momencie można dodać funkcję sterowania WiFi, umożliwiającą kontrolę klimatyzatora za pomocą np. tabletu czy smartfona. Od dziś możesz sterować swoim klimatyzatorem z każdego miejsca na ziemi!



2

TRYB **GEAR**

Dzięki możliwości regulacji pracy sprężarki oraz temperatury nawiewanego powietrza, można kontrolować zużycie energii i decydować o maksymalnym poziomie intensywności pracy urządzenia.



3

FUNKCJA **FOLLOW ME**

Czujnik temperatury został wbudowany w pilot bezprzewodowy. Dzięki temu pomiar temperatury może być dokonany bliżej Ciebie, a praca klimatyzatora dokładniej dopasowana do faktycznych warunków, jakie panują w pomieszczeniu.



IECO

Wystarczy jeden przycisk, aby przełączyć system klimatyzacji w tryb oszczędzania energii. Dzięki zastosowaniu inteligentnej technologii iECO, zmniejszamy zużycie prądu do minimum nie umniejszając uczucia komfortowego chłodu w pomieszczeniu.



TURBO

Poczuj się komfortowo w zaledwie 30 sek. Teraz możesz osiągnąć żądany efekt chłodzenia, w czasie o połowę krótszym od standardowego. Super silny nawiew szybko schłodzi Twoje pomieszczenie.



DŁUGI ZASIĘG

Specjalnie zaprojektowane kanały przepływu powietrza w duecie z ultraszybką prędkością wentylatora, są w stanie dostarczyć chłodne i przyjemne powietrze w każdy kąt pomieszczenia.



PRACA W EKSTREMALNYCH WARUNKACH

Zakres pracy agregatów dla temperatur zewnętrznych to -25 ~ +50°C. Gwarantuje to nieprzerwaną pracę urządzenia przez cały rok.

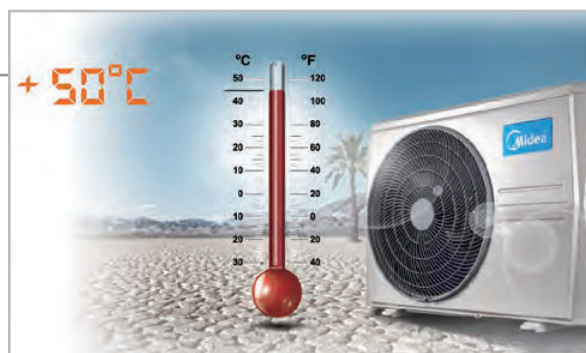

BEZSTOPNIOWA REGULACJA

Dzięki bezstopniowej regulacji pracy, możliwe jest szybsze dostosowanie wydajności urządzenia do zapotrzebowania na chłód lub ciepło. Pozwala to utrzymać stabilną temperaturę w pomieszczeniach i zmniejszyć zużycie energii.



ZDROWE POWIETRZE

Działanie filtrów o wysokiej gęstości jest ponad dwukrotnie skuteczniejsze w porównaniu ze zwykłymi filtrami przeciwpyłowymi. Filtry Midea pozwalają na oczyszczenie powietrza z kurzu, abyś mógł cieszyć się zdrowym i świeżym powietrzem w pomieszczeniu.



SAMOCZYSZCZENIE

Funkcja obejmuje czyszczenie wymiennika ciepła jednostki wewnętrznej, poprzez jego osuszenie po pracy w trybie chłodzenia, a także oczyszczenie wymiennika ciepła jednostki zewnętrznej. Czyszczenie wymiennika ciepła w jednostce zewnętrznej, polega na włączeniu wentylatora w kierunku przeciwnym do pracy standardowej.

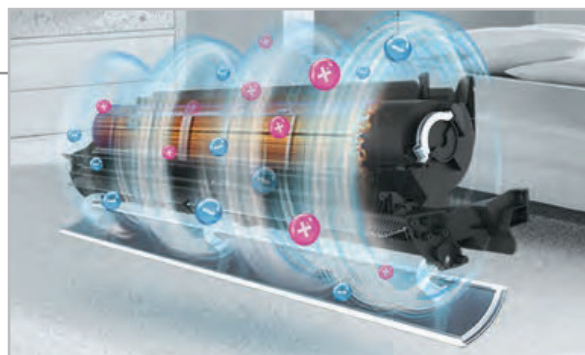

FUNKCJA SNU

Funkcja pozwala, aby klimatyzator zwiększał lub zmniejszał ustawioną temperaturę w nocy. Dzięki temu, pobór energii elektrycznej zostaje znacząco ograniczony.

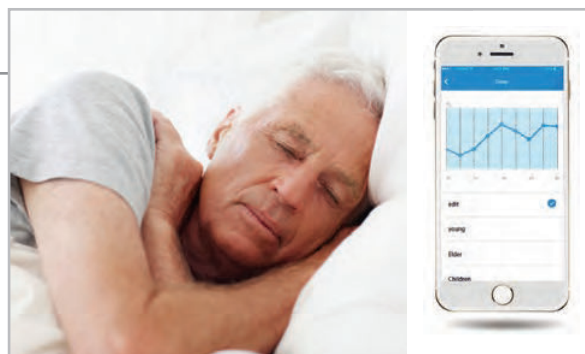

FUNKCJE PODSTAWOWE

Przy zastosowaniu pilota bezprzewodowego RG58F1.



Pompa ciepła



Autodiagnoza



Wyciek czynnika chłodniczego



Praca w niskich temperaturach



Zabezpieczenie antykorozyjne



Tryb Gear



Tryb Turbo



5 prędkości wentylatora jedn. zewn.



Funkcja Follow Me



Funkcja ECO



Funkcja Standby 1W



Podłączenie instalacji z 2 stron



Funkcja 8°C



Kontrola nawiewu zimnego powietrza



Pamięć ustawień żaluzji



Mono i Multi



Automatyczny restart



Funkcja snu



Sterowanie poziomymi żaluzjami



Filtr wysokiej gęstości



Filtr katalityczny



Funkcja samoczyszczenia

FUNKCJE OPCJONALNE



WiFi



Sterownik przewodowy



Pompka skroplin



Filtr bioHEPA

DANE TECHNICZNE

Komplet			KMB-S09N8-A1	KMB-S12N8-A1	KMB-S18N8-A1	KMB-S24N8-A1	
Jednostka wewnętrzna			MB-09N8D6-I	MB-12N8D6-I	MB-18N8D0-I	MB-24N8D0-I	
Jednostka zewnętrzna			MBT-09N8D6-O	MBT-12N8D6-O	MB-18N8D0-O	MB-24N8D0-O	
Zasilanie (V/faza/Hz)			220-240/1/50				
Wersja			Rewersyjna pompa ciepła				
Chłodzenie	Wydajność	Nominalna	kW	2.5	3.4	5.4	7.0
		Min-Max	kW	1.0-3.2	1.4-4.3	2.0-6.2	2.1-8.4
	Nominalny pobór mocy		kW	0.67	0.92	1.50	2.21
	EER		kW/kW	3.72	3.71	3.60	3.17
	Roczne zużycie energii		kWh/rok	106	162	251	374
	SEER			8.2	7.4	7.3	6.8
Klasa efektywności energetycznej			A++	A++	A++	A++	
Grzanie	Wydajność	Nominalna	kW	2.9	3.8	5.4	7.7
		Min-Max	kW	0.8-3.4	1.1-4.4	1.4-7.0	1.6-9.4
	Nominalny pobór mocy		kW	0.65	0.95	1.42	2.03
	COP		kW/kW	4.46	3.99	3.80	3.79
	Roczne zużycie energii		kWh/rok	704	694	1590	2358
	SCOP			4.6	4.6	4.0	4.0
Klasa efektywności energetycznej			A++	A++	A+	A+	
Maksymalny pobór prądu			A	9.0	10.0	15.0	16.0
Jednostka wewnętrzna	Wymiary (szer. x gł. x wys.)		mm	795x185x305	795x185x305	955x208x323	1065x225x340
	Waga		kg	8.3	8.3	10.7	13.0
	Przepływ powietrza (niski/średni/wysoki)		m ³ /h	240/370/440	270/440/500	500/590/750	550/700/1050
	Poziom ciśnienia akustycznego (tryb cichy/niski/średni/wysoki)		dB(A)	20/24/31/39	21/24/32/40	22/24/33/42	21/26/36/47
	Poziom mocy akustycznej		dB(A)	55	56	58	62
Jednostka zewnętrzna	Wymiary (szer. x gł. x wys.)		mm	800x333x554	800x333x554	800x333x554	845x363x702
	Waga		kg	28.5	28.5	36.9	49.7
	Przepływ powietrza		m ³ /h	1980	1980	2100	3300
	Poziom ciśnienia akustycznego		dB(A)	55	60	59	61
	Poziom mocy akustycznej		dB(A)	59	62	64	67
Czynnik chłodniczy	Typ			R32	R32	R32	R32
	Ilość		kg	0.65	0.65	1.25	1.60
Rury chłodnicze	Ciecz/gaz		mm	Ø6.35 / Ø9.52	Ø6.35 / Ø9.52	Ø6.35 / Ø12.7	Ø9.52 / Ø15.9
	Maks. długość / Maks. różnica poziomów		m	25 / 10	25 / 10	30 / 20	50 / 25
Rekomendowane zakresy temperatury pracy (zewnętrzne)	Chłodzenie		°C	-25 ~ 50			
	Grzanie		°C	-25 ~ 30			

Wydajność jest ustalona na podstawie następujących warunków:

Chłodzenie: temperatura wewnętrzna 27°C DB/19°C WB; temperatura zewnętrzna 35°C DB/24°C WB

Grzanie: temperatura wewnętrzna 20°C DB/15°C WB; temperatura zewnętrzna 7°C DB/6°C WB

Długość orurowania: Długość połączonych rur wynosi 7.5 m. różnica poziomów wynosi 0. Urządzenie zawiera fluorowane gazy cieplarniane (R32 GWP=675)

Dla poprawnej pracy jednostek zewnętrznych w trybie pompy ciepła, konieczne jest zastosowanie grzałki tacy ociekowej lub zapewnienie swobodnego odpływu kondensatu w inny sposób. Dobór odpowiedniego rozwiązania jest w gestii instalatora.





SERIA

BLANC

Eleganckie i kompaktowe klimatyzatory, wyposażone w kilka trybów pracy ekonomicznej, dla zapewnienia energooszczędnej pracy i optymalnych warunków w pomieszczeniu.

ECONOMY

CZYNNIK
R32SEER
A++SCOP
A+



JEDNOSTKA WEWNĘTRZNA



JEDNOSTKA ZEWNĘTRZNA



PILOT

UNIKATOWE CECHY:

1

SUPER COOL

Poczuj się komfortowo w zaledwie 30 sek. Teraz możesz osiągnąć żądany efekt chłodzenia, w czasie o połowę krótszym od standardowego. Super silny nawiew szybko schłodzi Twoje pomieszczenie nawet do 17°C.



2

SUPER JONIZATOR

Możesz zapewnić świeże i zdrowe powietrze w swoim pomieszczeniu dzięki wbudowanemu w klimatyzator jonizatorowi powietrza. Uwalniając jony ujemne i dodatnie, eliminuje z otoczenia nieprzyjemne zapachy, kurz, dym i pyłki.



3

TRYB ECO

Funkcja ECO automatycznie dostosowuje prędkość przepływu przez jednostkę wewnętrzną i nastawę temperatury, celem osiągnięcia maksymalnie efektywnej energetycznie pracy urządzenia. Pobór energii elektrycznej zostaje znacząco ograniczony, co daje ponad 60% oszczędności w porównaniu do standardowej pracy klimatyzatora.



EKOLOGICZNY CZYNNIK R32

Czynnik R32 ma prawie trzykrotnie mniejszy wpływ na globalne ocieplenie w stosunku do tradycyjnego czynnika chłodniczego R410A i o 10% większą efektywność energetyczną urządzenia!



TRYB GEAR

Dzięki możliwości regulacji pracy sprężarki oraz temperatury nawiewanego powietrza, można kontrolować zużycie energii i decydować o maksymalnym poziomie intensywności pracy urządzenia.



ZAPAMIĘTYWANIE USTAWIENÍ ŻALUZJI

Po ponownym uruchomieniu jednostki, żaluzje sterujące nawiewem w pionie zostaną automatycznie ustawione w ostatnio obowiązującej pozycji.



FUNKCJA FOLLOW ME

Czujnik temperatury został wbudowany w pilot bezprzewodowy. Dzięki temu pomiar temperatury może być dokonany bliżej Ciebie, a praca klimatyzatora dokładniej dopasowana do faktycznych warunków, jakie panują w pomieszczeniu.



ZDROWE POWIETRZE

Bogaty wybór filtrów powietrza zapewnia dokładne oczyszczenie powietrza w pomieszczeniu. W standardzie także filtr bioHEPA, który pozwala na zatrzymanie 99% pyłu o rozmiarze większym niż $0,3\mu\text{m}$, w tym także bakterie i wirusy.



STANDBY 1W

Pobór energii elektrycznej w trybie czuwania klimatyzatora Midea wynosi zaledwie 1W.



SAMOCZYSZCZENIE

Funkcja obejmuje czyszczenie wymiennika ciepła jednostki wewnętrznej, poprzez jego osuszenie po pracy w trybie chłodzenia, a także oczyszczenie wymiennika ciepła jednostki zewnętrznej. Czyszczenie wymiennika ciepła w jednostce zewnętrznej, polega na włączeniu wentylatora w kierunku przeciwnym do pracy standardowej.

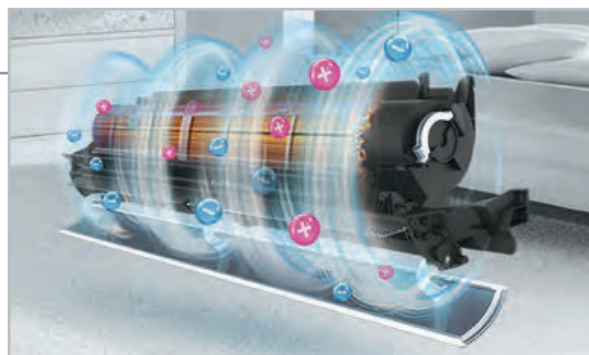

INTELIĞENTNE STEROWANIE

Aplikacja MideaAIR, oparta na dostępie do chmury w ramach M-Smart Security Protocol, sprawia, że korzystanie z klimatyzatora w domu jest łatwiejsze, sprytniejsze oraz bardziej wygodne dzięki wszechstronnym funkcjom dostępnym w zasięgu ręki.

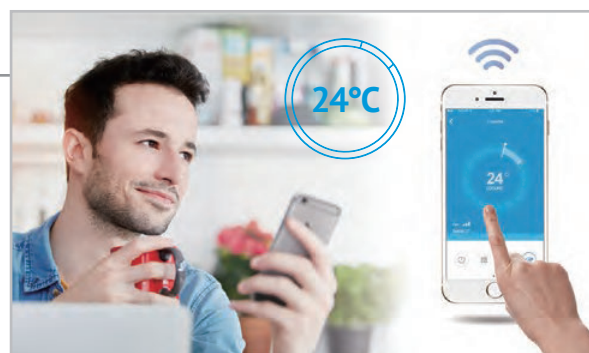

FUNKCJE PODSTAWOWE

Przy zastosowaniu pilota bezprzewodowego RG70E3.



FUNKCJE OPCJONALNE



DANE TECHNICZNE

NOWOŚĆ

Komplet				KMA-B09N8-B1	KMA-B12N8-B1	KMA-B18N8-A1	KMA-B24N8-A1
Jednostka wewnętrzna				MA-09NXD0-XI	MA-12NXD0-XI	MA-18NXD0-I	MA-24NXD0-I
Jednostka zewnętrzna				MA-09N8D0-XO	MA-12N8D0-XO	MA-18N8D0-O	MA-24N8D0-O
Zasilanie (V/faza/Hz)				220-240/1/50			
Wersja				Rewersyjna pompa ciepła			
Chłodzenie	Wydajność	Nominalna	kW	2.6	3.5	5.2	7.0
		Min-Max	kW	0.9~3.4	1.1~4.2	1.9~6.1	2.6~8.3
	Nominalny pobór mocy		kW	0.73	1.21	1.63	2.43
	EER		kW/kW	3.56	2.89	3.19	2.88
	SEER			6.2	6.1	6.6	6.1
Klasa efektywności energetycznej			A++	A++	A++	A++	
Grzanie	Wydajność	Nominalna	kW	2.9	3.8	5.6	7.3
		Min-Max	kW	0.8~3.4	1.1~4.2	1.0~6.9	2.9~8.5
	Nominalny pobór mocy		kW	0.73	1.10	1.54	2.43
	COP		kW/kW	3.97	3.45	3.64	3.01
	SCOP			4.0	4.0	4.0	4.0
Klasa efektywności energetycznej			A+	A+	A+	A+	
Maksymalny pobór prądu			A	10.0	10.0	13.5	17.5
Jednostka wewnętrzna	Wymiary (szer. x gł. x wys.)		mm	805x205x285	805x205x285	958x223x302	1038x235x325
	Waga		kg	7.9	7.8	10.3	12.8
	Przepływ powietrza (niski/średni/wysoki)		m ³ /h	340/460/520	314/430/540	560/690/860	700/860/1050
	Poziom ciśnienia akustycznego (tryb cichy/niski/średni/wysoki)		dB(A)	21/24/31/38	21.5/27/34/40.5	22/30/36/43	22/33/40/47
	Poziom mocy akustycznej		dB(A)	54	55	58	61
Jednostka zewnętrzna	Wymiary (szer. x gł. x wys.)		mm	720x270x495	720x270x495	800x333x554	845x363x702
	Waga		kg	23.2	23.2	34.0	51.5
	Przepływ powietrza		m ³ /h	1750	1800	2000	3000
	Poziom ciśnienia akustycznego		dB(A)	55	56	56	60
	Poziom mocy akustycznej		dB(A)	62	63	65	69
Czynnik chłodniczy	Typ			R32	R32	R32	R32
	Ilość		kg	0.55	0.55	1.00	1.60
Rury chłodnicze	Ciecz/gaz		mm	Ø6.35 / Ø9.52	Ø6.35 / Ø9.52	Ø6.35 / Ø12.7	Ø9.52 / Ø15.9
	Maks. długość / Maks. różnica poziomów		m	25 / 10	25 / 10	30 / 20	50 / 25
Rekomendowane zakresy temperatury pracy (zewnętrzne)			Chłodzenie	°C -15 ~ 50			
			Grzanie	°C -15 ~ 24*			

Wydajność jest ustalona na podstawie następujących warunków:

Chłodzenie: temperatura wewnętrzna 27°C DB/19°C WB; temperatura zewnętrzna 35°C DB/24°C WB

Grzanie: temperatura wewnętrzna 20°C DB/15°C WB; temperatura zewnętrzna 7°C DB/6°C WB

Długość orurowania: Długość połączonych rur wynosi 7.5 m, różnica poziomów wynosi 0. Urządzenie zawiera fluorowane gazy cieplarniane (R32 GWP=675)

Dla poprawnej pracy jednostek zewnętrznych w trybie pompy ciepła, konieczne jest zastosowanie grzałki tacy ociekowej lub zapewnienie swobodnego odpływu kondensatu w inny sposób. Dobór odpowiedniego rozwiązania jest w gestii instalatora.

* Możliwość poprawnej pracy urządzeń serii BLANC przy temperaturach zewnętrznych dochodzących do -25°C w trybie ogrzewania.





Midea

MULTI





SERIA

MULTI

Comfort

Systemy dające możliwość montażu od 2 do 5 jednostek wewnętrznych z zapewnieniem komfortu klimatyzacji na całej przestrzeni obiektu.

NOWOŚĆ

CZYNNIK
R32

SEER
A++

SCOP
A+



* tylko model M20D-18HFN8-Q



JEDNOSTKA ZEWNĘTRZNA

UNIKATOWE CECHY:

1

ELASTYCZNOŚĆ

Kompaktowa budowa agregatu i możliwość podłączenia szerokiej gamy jednostek wewnętrznych. Do dyspozycji użytkownika są modele: ścienne, kanałowe, kasetonowe i podstropowo-przypodłogowe.

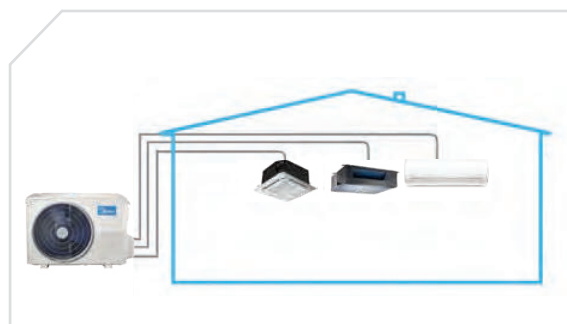

2

SYSTEM MULTI

System Midea Multi Comfort daje możliwość montażu do 5 jednostek wewnętrznych, z zapewnieniem komfortu klimatyzacji na całej przestrzeni obiektu. Urządzeniami można sterować indywidualnie, zapewniając komfortowe warunki we wszystkich pomieszczeniach.



3

EFEKTYWNOŚĆ ENERGETYCZNA

Dzięki nowoczesnej technologii inwerterowej, agregaty osiągają najwyższe klasy efektywności energetycznej.



REKOMENDOWANY ZAKRES TEMPERATUR PRACY

System Midea Multi Comfort zapewnia stabilną pracę w ekstremalnych temperaturach od -15°C do +50°C.

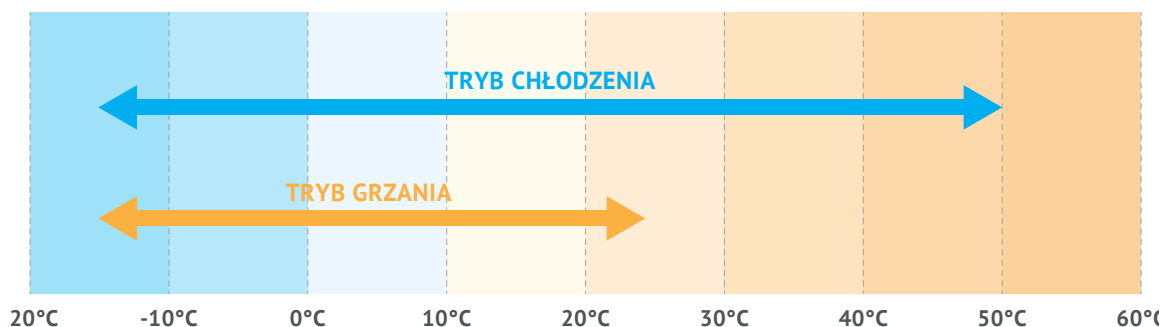

DEDYKOWANE JEDNOSTKI WEWNĘTRZNE

Model / indeks	9	12	18	24
Wydajność nominalna chłodnicza/grzewcza [kW]	2.6 / 2.9	3.5 / 3.8	5.3 / 5.6	7.0 / 8.0
Ścienne	 SERIA BREEZELESS+	•	•	
	NOWOŚĆ  SERIA XTREME SAVE	•	•	•
	 SERIA MISSION	•	•	•
Hydrobox				•
Kasetonowe			•	
			•	
Kanałowe			•	
Podstropowo-przypodłogowe			•	

ELASTYCZNA INSTALACJA

System Midea Multi Comfort oferuje instalację rurową o maksymalnej długości do 80 m. Kompleksowe udogodnienia instalacyjne pozwalają na dużą elastyczność w projektowaniu systemu.

Ilość możliwych do podłączenia jednostek wewnętrznych	2	3	4	5
Max. długość instalacji (m)	40	60	80	80
Max. długość do jednostki wewnętrznej (m)	25	30	35	35
Max. różnica wysokości między agregatem a jedn. wewnętrzną (m)	15	15	15	15
Max. wysokość między jednostkami wewnętrznymi	10	10	10	10

DANE TECHNICZNE

Jednostka zewnętrzna			M20D-18HFN8-Q	M30F-27HFN8-Q	M40E-28HFN8-Q	M40-36FN8-Q	M50-42FN8-Q
Zasilanie (V/faza/Hz)			220-240/1/50				
Wersja			Rewersyjna pompa ciepła				
Chłodzenie	Wydajność nominalna	kW	5.3	7.9	8.2	10.6	12.3
	Nominalny pobór mocy	kW	1.63	2.45	2.25	3.52	3.80
	EER	kW/kW	3.25	3.22	3.64	2.91	3.22
	SEER		6.1	6.1	6.8	6.5	6.6
	Klasa efektywności energetycznej		A++	A++	A++	A++	A++
Grzanie	Wydajność nominalna	kW	5.6	7.9	8.8	11.1	12.3
	Nominalny pobór mocy	kW	1.50	2.12	2.37	3.17	3.32
	COP	kW/kW	3.73	3.73	3.71	3.51	3.71
	SCOP		4.0	4.0	4.0	4.0	4.0
	Klasa efektywności energetycznej		A+	A+	A+	A+	A+
Maksymalna liczba podłączonych jednostek wewnętrznych			2	3	4	4	5
Maksymalny pobór mocy		W	2850	3600	4150	4600	4700
Przepływ powietrza		m ³ /h	2200	2700	3800	4000	3850
Poziom ciśnienia akustycznego		dB(A)	56	53	62	63	62
Poziom mocy akustycznej		dB(A)	64	67	67	68	71
Jednostka zewnętrzna	Wymiary (szer. x gł. x wys.)	mm	800x333x554	845x363x702	946x410x810	946x410x810	946x410x810
	Waga	kg	35.5	51.1	62.1	68.8	73.3
Czynnik chłodniczy	Typ		R32	R32	R32	R32	R32
	Ilość	kg	1.25	1.72	2.10	2.10	2.40
Rury chłodnicze	Ciecz/gaz	mm	2x Ø6.35 / Ø9.52	3x Ø6.35 / Ø9.52	4 x Ø6.35 / 3x Ø9.52+1x Ø12.7	4 x Ø6.35 / 3x Ø9.52+1x Ø12.7	5 x Ø6.35 / 4x Ø9.52+1x Ø12.7
	Maksymalna długość całkowita	m	40	60	80	80	80
	Maksymalna długość do każdej jednostki	m	25	30	35	35	35
	Max. różnica wysokości między agregatem a jedn. wewnętrzną	m	15	15	15	15	15
	Maks. różnica wysokości pomiędzy jednostkami wewnętrznymi	m	10	10	10	10	10
Rekomendowane zakresy temperatury pracy (zewnętrzne)	Chłodzenie	°C	-15 ~ 50				
	Grzanie	°C	-15 ~ 24				

Wydajność jest ustalona na podstawie następujących warunków:

Chłodzenie: temperatura wewnętrzna 27°C DB/19°C WB; temperatura zewnętrzna 35°C DB/24°C WB

Grzanie: temperatura wewnętrzna 20°C DB/15°C WB; temperatura zewnętrzna 7°C DB/6°C WB

Długość orurowania: Długość połączonych rur wynosi 7.5 m, różnica poziomów wynosi 0.

Urządzenie zawiera fluorowane gazy cieplarniane (R32 GWP=675)

Dla poprawnej pracy jednostek zewnętrznych w trybie pompy ciepła, konieczne jest zastosowanie grzałki tacy ociekowej lub zapewnienie swobodnego odpływu kondensatu w inny sposób. Dobór odpowiedniego rozwiązania jest w gestii instalatora.

TABELE KONFIGURACJI JEDNOSTEK WEWNĘTRZNYCH

Model	1 jednostka wewnętrzna	2 jednostki wewnętrzne
M20D-18FN8-Q o wydajności chłodniczej 5.3 kW	9	9+9
	12	9+12
	18	9+18
		12+12

Model	1 jednostka wewnętrzna	2 jednostki wewnętrzne		3 jednostki wewnętrzne	
M30F-27FN8-Q o wydajności chłodniczej 7.9 kW	9	9+9	12+12	9+9+9	9+12+12
	12	9+12	12+18	9+9+12	9+12+18
	18	9+18	18+18	9+9+18	12+12+12

Model	1 jednostka wewnętrzna	2 jednostki wewnętrzne		3 jednostki wewnętrzne	
M40E-28HFN8-Q o wydajności chłodniczej 8.2 kW	9	9+9	12+12	9+9+9	9+12+12
	12	9+12	12+18	9+9+12	12+12+12
	18	9+18	12+24	9+9+18	
	24	9+24	18+18	9+12+12	

4 jednostki wewnętrzne
9+9+9+9
9+9+9+12

Model	1 jednostka wewnętrzna	2 jednostki wewnętrzne		3 jednostki wewnętrzne	
M40-36FN8-Q o wydajności chłodniczej 10.6 kW	9	9+9	12+12	9+9+9	9+12+24
	12	9+12	12+18	9+9+12	9+18+18
	18	9+18	12+24	9+9+18	12+12+12
	24	9+24	18+18	9+9+24	12+12+18
				9+12+12	12+12+24
				9+12+18	12+18+18

4 jednostki wewnętrzne	
9+9+9+9	9+12+12+12
9+9+9+12	9+12+12+18
9+9+9+18	12+12+12+12
9+9+12+12	12+12+12+18
9+9+12+18	

Model	1 jednostka wewnętrzna	2 jednostki wewnętrzne		3 jednostki wewnętrzne	
M50-42FN8-Q o wydajności chłodniczej 12.3 kW	9	9+9	12+12	9+9+9	9+12+24
	12	9+12	12+18	9+9+12	9+18+18
	18	9+18	12+24	9+9+18	12+12+12
	24	9+24	18+18	9+9+24	12+12+18
				9+12+12	12+12+24
				9+12+18	12+18+18

4 jednostki wewnętrzne		5 jednostek wewnętrznych	
9+9+9+9	9+12+12+12	9+9+9+9+9	9+9+12+12+12
9+9+9+12	9+12+12+18	9+9+9+9+12	9+12+12+12+12
9+9+9+18	12+12+12+12	9+9+9+9+18	9+12+12+12+18
9+9+12+12	12+12+12+18	9+9+9+12+12	12+12+12+12+12
9+9+12+18		9+9+9+12+18	

NOWOŚĆ



JEDNOSTKI WEWNĘTRZNE

PILOT

DANE TECHNICZNE

Jednostka wewnętrzna				MSFAAU-09HRFN8-QRD6GW	MSFAAU-12HRFN8-QRD6GW
Seria				Breezeless +	
Zasilanie (V/faza/Hz)				220-240/1/50	
Chłodzenie	Wydajność	Nominalna	kW	2.6	3.5
	Nominalny pobór mocy		kW	0.050	0.050
Grzanie	Wydajność	Nominalna	kW	2.9	3.8
	Nominalny pobór mocy		kW	0.050	0.050
Przepływ powietrza (niski/średni/wysoki)			m ³ /h	380/500/610	400/520/640
Poziom ciśnienia akustycznego (tryb cichy/niski/średni/wysoki)			dB(A)	19/20/35/38	20/21/35/38
Poziom mocy akustycznej			dB(A)	55	57
Wymiary (szer. x gł. x wys.)			mm	940x193x325	940x193x325
Waga			kg	10.7	10.7
Rury chłodnicze	Ciecz / Gaz	mm	Ø6.35 / Ø9.52		

Jednostka wewnętrzna				AG-09NXD1-I	AG-12NXD1-I	AG-18NXD0-I	AG-24NXD0-I
Seria				Xtreme Save			
Zasilanie (V/faza/Hz)				220-240/1/50			
Chłodzenie	Wydajność	Nominalna	kW	2.6	3.5	5.3	7.0
	Nominalny pobór mocy		kW	0.030	0.030	0.036	0.058
Grzanie	Wydajność	Nominalna	kW	2.9	3.8	5.6	7.3
	Nominalny pobór mocy		kW	0.030	0.030	0.036	0.058
Przepływ powietrza (niski/średni/wysoki)			m ³ /h	300/360/510	310/370/520	500/600/800	610/770/1090
Poziom ciśnienia akustycznego (tryb cichy/niski/średni/wysoki)			dB(A)	19/22/30/37	19/22/33/38	25/31/37/41	27/34,5/37/46
Poziom mocy akustycznej			dB(A)	56	60	56	62
Wymiary (szer. x gł. x wys.)			mm	835x208x295	835x208x295	969x241x320	1083x244x336
Waga			kg	8.7	8.7	11.2	13.6
Rury chłodnicze	Ciecz / Gaz	mm	Ø6.35 / Ø9.52		Ø6.35 / Ø12.7	Ø9.52 / Ø15.9	

Jednostka wewnętrzna				MB-09N8D6-I	MB-12N8D6-I	MB-18N8D0-I	MB-24N8D0-I
Seria*				Mission			
Zasilanie (V/faza/Hz)				220-240/1/50			
Chłodzenie	Wydajność	Nominalna	kW	2.5	3.4	5.4	7.0
	Nominalny pobór mocy		kW	0.050	0.050	0.036	0.058
Grzanie	Wydajność	Nominalna	kW	2.9	3.8	5.4	7.7
	Nominalny pobór mocy		kW	0.050	0.050	0.036	0.058
Przepływ powietrza (niski/średni/wysoki)			m ³ /h	240/370/440	270/440/500	500/590/750	550/700/1050
Poziom ciśnienia akustycznego (tryb cichy/niski/średni/wysoki)			dB(A)	20/24/31/39	21/24/32/40	22/24/33/42	21/26/36/47
Poziom mocy akustycznej			dB(A)	55	56	58	62
Wymiary (szer. x gł. x wys.)			mm	795x185x305	795x185x305	955x208x323	1065x225x340
Waga			kg	8.3	8.3	10.7	13.0
Rury chłodnicze	Ciecz / Gaz	mm	Ø6.35 / Ø9.52		Ø6.35 / Ø9.52	Ø6.35 / Ø12.7	Ø9.52 / Ø15.9

Wydajność jest ustalona na podstawie następujących warunków:

Chłodzenie: temperatura wewnętrzna 27°C DB/19°C WB; temperatura zewnętrzna 35°C DB/24°C WB

Grzanie: temperatura wewnętrzna 20°C DB/15°C WB; temperatura zewnętrzna 7°C DB/6°C WB

Długość orurowania: Długość połączonych rur wynosi 7.5 m. różnica poziomów wynosi 0.

Urządzenie zawiera fluorowane gazy cieplarniane (R32 GWP=675)

*Seria dostępna do wyczerpania zapasów.

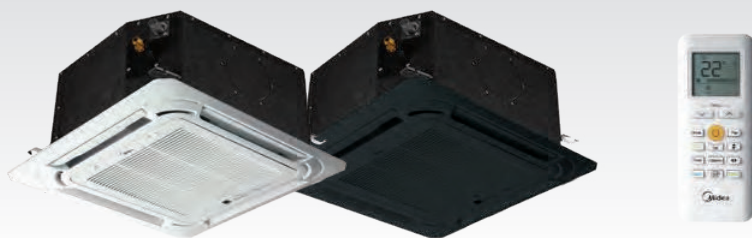

JEDNOSTKI 4-STRONNE

PILOT

DANE TECHNICZNE

Komplet w kolorze białym				KMCA-12N8-B1M	KMCA-18N8-B1M
Komplet w kolorze czarnym				KMCA-12N8-B1MB	KMCA-18N8-B1MB
Jednostka wewnętrzna				MCA3U-12FNXD0	MCA3U-18FNXD0
Panel: biały / czarny				T-MBQ-03C3 / T-MBQ-03C3B	
Zasilanie (V/faza/Hz)				220-240/1/50	220-240/1/50
Chłodzenie	Wydajność	Nominalna	kW	3.5	5.3
	Nominalny pobór mocy		kW	0.045	0.045
Grzanie	Wydajność	Nominalna	kW	4.4	5.4
	Nominalny pobór mocy		kW	0.045	0.045
Przepływ powietrza (niski/średni/wysoki)			m ³ /h	416/504/617	540/625/720
Poziom ciśnienia akustycznego (niski/średni/wysoki)			dB(A)	33/36/41	35/39/42
Poziom mocy akustycznej			dB(A)	51	56
Jednostka wewnętrzna	Wymiary (szer. x gł. x wys.)		mm	570x570x260	570x570x260
	Waga		kg	16.2	16.5
Panel	Wymiary (szer. x gł. x wys.)		mm	647x647x50	647x647x50
	Waga		kg	2.5	2.5
Rury chłodnicze	Ciecz		mm	Ø6.35	Ø6.35
	Gaz		mm	Ø9.52	Ø12.7

Wydajność jest ustalona na podstawie następujących warunków:
 Chłodzenie: temperatura wewnętrzna 27°C DB/19°C WB; temperatura zewnętrzna 35°C DB/24°C WB
 Grzanie: temperatura wewnętrzna 20°C DB/15°C WB; temperatura zewnętrzna 7°C DB/6°C WB
 Długość orurowania: Długość połączonych rur wynosi 7.5 m, różnica poziomów wynosi 0.
 Urządzenie zawiera fluorowane gazy cieplarniane (R32 GWP=675)



JEDNOSTKI WEWNĘTRZNE



PILOT

DANE TECHNICZNE

Jednostka wewnętrzna				MUEU-18FNXD0
Zasilanie (V/faza/Hz)				220-240/1/50
Chłodzenie	Wydajność	Nominalna	kW	5.3
	Nominalny pobór mocy		kW	0.096
Grzanie	Wydajność	Nominalna	kW	5.6
	Nominalny pobór mocy		kW	0.096
Przepływ powietrza (niski/średni/wysoki)			m ³ /h	650/760/880
Poziom ciśnienia akustycznego (niski/średni/wysoki)			dB(A)	34/38/41
Poziom mocy akustycznej			dB(A)	58
Wymiary (szer. x gł. x wys.)			mm	1068x675x235
Waga			kg	28.0
Rury chłodnicze	Ciecz		mm	Ø6.35
	Gaz		mm	Ø12.7

Wydajność jest ustalona na podstawie następujących warunków:

Chłodzenie: temperatura wewnętrzna 27°C DB/19°C WB; temperatura zewnętrzna 35°C DB/24°C WB

Grzanie: temperatura wewnętrzna 20°C DB/15°C WB; temperatura zewnętrzna 7°C DB/6°C WB

Długość orurowania: Długość połączonych rur wynosi 7.5 m, różnica poziomów wynosi 0.

Urządzenie zawiera fluorowane gazy cieplarniane (R32 GWP=675)



JEDNOSTKI WEWNĘTRZNE



PILOT

DANE TECHNICZNE

Jednostka wewnętrzna				MTIU-12FNXD0	MTIU-18FNXD0
Zasilanie (V/faza/Hz)				220-240/1/50	220-240/1/50
Chłodzenie	Wydajność	Nominalna	kW	3.5	5.3
	Nominalny pobór mocy		kW	0.130	0.090
Grzanie	Wydajność	Nominalna	kW	4.1	5.9
	Nominalny pobór mocy		kW	0.130	0.090
Przepływ powietrza (niski/średni/wysoki)			m ³ /h	300/480/600	350/650/880
Poziom ciśnienia akustycznego (niski/średni/wysoki)			dB(A)	26/30/35	33/38/41
Poziom mocy akustycznej			dB(A)	56	59
Zewnętrzne ciśnienie statyczne			Pa	25 (0-60)	25 (0-100)
Wymiary (szer. x gł. x wys.)			mm	700x450x200	880x674x210
Waga			kg	18.0	24.3
Rury chłodnicze	Ciecz		mm	Ø6.35	Ø6.35
	Gaz		mm	Ø9.52	Ø12.7

Wydajność jest ustalona na podstawie następujących warunków:

Chłodzenie: temperatura wewnętrzna 27°C DB/19°C WB; temperatura zewnętrzna 35°C DB/24°C WB

Grzanie: temperatura wewnętrzna 20°C DB/15°C WB; temperatura zewnętrzna 7°C DB/6°C WB

Długość orurowania: Długość połączonych rur wynosi 7.5 m, różnica poziomów wynosi 0.

Urządzenie zawiera fluorowane gazy cieplarniane (R32 GWP=675)

NOWOŚĆ



FLEXFIT – HYDROBOX

KOMFORT I BEZPIECZEŃSTWO

System FlexFit to kompleksowe rozwiązanie, pozwalające zapewnić ogrzewanie oraz chłodzenie pomieszczeń, a także przygotowanie ciepłej wody użytkowej zapewniając najwyższy komfort domowników.



KOMPLEKSOWE ROZWIĄZANIE

System FlexFit spełnia wymagania dotyczące różnych powierzchni i różnych struktur przestrzennych, bez względu na to czy jest to sypialnia, pokój dziecięcy, czy salon. Do systemu można podłączyć 4 jednostki wewnętrzne w tym 3 w systemie powietrze/powietrze oraz moduł hydrauliczny powietrze/woda, dzięki któremu uzyskujemy ogrzewanie oraz produkcję ciepłej wody użytkowej. Uwaga: system FlexFit nie umożliwia pracy w trybie chłodzenia i ogrzewania w tym samym czasie.



Produkcja c.w.u.
Wykorzystanie agregatu Multi do uzyskania kompletnego systemu dla nowoczesnego domu jednorodzinnego



Ścienne
9K/12K/18K



Kasetonowe (compact)
9K/12K/18K

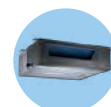

Kanałowe
12K/18K



Podstropowo-
przyścielowe
18K

IDEALNE ROZWIĄZANIE DLA NISKICH TEMPERATUR

System FlexFit zapewnia wysoką wydajność w temperaturze -20°C zarówno do ogrzewania powietrze/powietrze jak i do ogrzewania powietrze/woda. Działa w ekstremalnie zimnym otoczeniu, zapewniając Ci komfortowe ciepło. (uwaga: System FlexFit nie umożliwia pracy w trybie chłodzenia i ogrzewania w tym samym czasie).

Powietrze/powietrze (11kW)		Powietrze/woda (8kW)	
Temp. Zewn.	Wydajność	Temp. Zewn.	Wydajność
-10°C	100%	2°C	100%
-15°C	93%	-7°C	98%
-20°C	75%	-15°C	90%
-	-	-20°C	85%

INVERTER QUATTRO PLUS

Doskonała technologia Midea Inverter Quattro Plus posiada innowacyjny algorytm do inteligentnej analizy danych zebranych przez 21 czujników temperatury, który następnie przekazuje sygnał sprężarce, silnikowi wentylatora oraz pompie wody aby wyrównały każde, nawet niewielkie odchylenie temperatury w czasie dla powietrza i wody. Użytkownicy zawsze uzyskują temperaturę jakiej potrzebują, a energia zostaje przekazana w odpowiednie miejsce, dzięki czemu wydajność energetyczna jest wysoka.

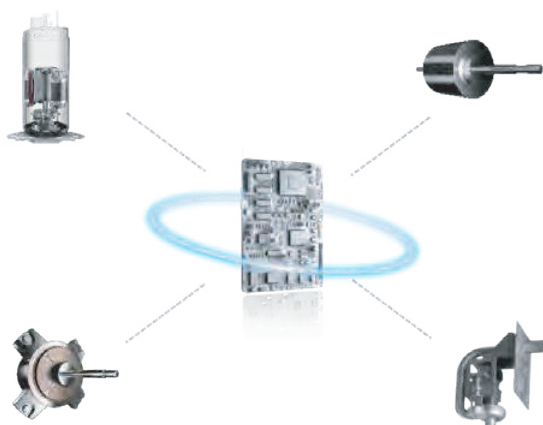

WYGODNA INSTALACJA

Moduł Hydrobox nie wymaga dużej przestrzeni do zainstalowania. Można go umieścić na ścianie. Maksymalna długość przewodów chłodniczych wynosząca 35m oraz różnica poziomów między jednostką zewnętrzną a wewnętrzną 15m pozwalają na zainstalowanie modułu w dogodnym miejscu w domu.

DODATKOWE FUNKCJE

- **Wi-Fi** – możliwość obsługi systemu przy zastosowaniu aplikacji.
- **Sterownik przewodowy** - umożliwiający programowanie tygodniowe i inne ustawienia systemu.
- **Wysoka energooszczędność** – klasa energetyczna: powietrze/powietrze: (A++/A) oraz powietrze/woda: (dla A $+7^{\circ}\text{C}$, LW $+35^{\circ}\text{C}$ wynosi A++; dla A $+7^{\circ}\text{C}$, LW $+55^{\circ}\text{C}$ wynosi A+) gdzie A - temperatura powietrza na zewnątrz, LW - temperatura wody na wylocie.
- **Wysoka wydajność grzewcza** – nawet 8kW mocy grzewczej dla CO/CWU przy temperaturze zewnętrznej -7°C .
- **Efektywne ogrzewanie** – produkcja wody o temperaturze do 55°C .
- **Komfort i bezpieczeństwo** – praca w trybie ogrzewania do -20°C .
- **Precyzyjne sterowanie temperaturą** – $\pm 0,5^{\circ}\text{C}$ dla systemu powietrze/powietrze i $\pm 1^{\circ}\text{C}$ dla systemu powietrze/woda.
- **Funkcja dezynfekcji** – woda w zbiorniku cwu osiąga temperaturę 75°C na czas 60 min., aby zabić bakterie Legionella.

PROGRAMATOR FLEXFIT

- Praca w trybie chłodzenia oraz produkcja c.w.u w okresie letnim – programator:
 - Możliwość ustawiania czasu działania „Heat” lub „CWU” według funkcji programatora tygodniowego.
Przykład: tryb „ciepłej wody” jest ustawiany od godziny 14.00 do godziny 17.00 na sterowniku przewodowym.
 - Ustawienie tryb „Cool” dla pracy klimatyzatorów za pomocą programatora sterownika na godz. 10:00 do 14:00.
- Praca w trybie chłodzenia oraz produkcja c.w.u w okresie letnim – automatycznie:
 - Tryb „Heat” lub „CWU” oraz „Cool” dla klimatyzatorów aktywny w tym samym czasie.
 - Tryb „CWU” ma priorytet (domyślnie), tryb „Cool” dla klimatyzatorów zaczyna działać po osiągnięciu ustawionej temperatury dla „CWU”.
 - Możliwy wybór trybu interwałowego. Tryb „CWU” działa przez 90 min. + tryb „Cool” lub „Heat” działa przez 120 min. naprzemiennie.
System FlexFit nie umożliwia pracy w trybie chłodzenia i ogrzewania w tym samym czasie.

B: Chłodzenie



Wysoka wydajność zarówno przy pracy powietrze/powietrze jak i powietrze/woda

A: Ogrzewanie



DANE TECHNICZNE

Jednostka zewnętrzna				M40-36FN8-Q	
Jednostka wewnętrzna klimatyzator kanałowy (przykład)				MTIU-12FNXD0	
Moduł hydrauliczny				SFENR-120/BP3DN8X-A	
Zasilanie				220-240V~ 50Hz, 1Ph	
Powietrze - powietrze	Chłodzenie	Wydajność	kW	10.6	
		Zasilanie	kW	3.5	
		EER	W/W	3.0	
		SEER / klasa energetyczna			6.1 / A++
		Roczne zużycie energii	kWh	613	
	Grzanie	Wydajność	kW	11.1	
		Zasilanie	kW	3.0	
		COP	W/W	3.7	
		SCOP / klasa energetyczna			3.8 / A
		Roczne zużycie energii	kWh	3246	
Powietrze - woda	Grzanie (A*+7°C. LW*35°C)	Wydajność	kW	8.0	
		Zasilanie	kW	1.8	
		COP		4.4	
	Grzanie (A*+7°C. LW*45°C)	Wydajność	kW	8.0	
		Zasilanie	kW	2.5	
		COP		3.2	
	Grzanie (A*+7°C. LW*55°C)	Wydajność	kW	8.0	
		Zasilanie	kW	3.3	
		COP		2.4	
	Grzanie (A*+2°C. LW*35°C)	Wydajność	kW	8.0	
		Zasilanie	kW	2.6	
		COP		3.1	
	Grzanie (A*+2°C. LW*55°C)	Wydajność	kW	8.0	
		Zasilanie	kW	3.8	
		COP		2.1	
	Grzanie (A*-7°C. LW*35°C)	Wydajność	kW	7.9	
		Zasilanie	kW	3.2	
		COP		2.5	
	Grzanie (A*-7°C. LW*55°C)	Wydajność	kW	7.0	
		Zasilanie	kW	4.4	
COP			1.6		
Grzanie (A*+7°C. LW*35°C)	SCOP / klasa energetyczna			4.26 / A++	
	ηs	%		167	
	Grzanie (A*+7°C. LW*55°C)	SCOP / klasa energetyczna			2.93 / A+
ηs		%		114	
Moduł hydrauliczny		Wymiary	Szer. x głęb. x wys.	mm	490x325x918
	Waga		kg	56	
	Grzałka elektryczna	Moc	W		3100
		Prąd	A		13.5
	Poziom ciśnienia akustycznego		dB(A)		32
	Poziom mocy akustycznej		dB(A)		44
Temperatura wewnętrzna	Grzanie	Temperatura pokojowa	°C	0 ~ 43	
		Temperatura zasilania	°C	25 ~ 60	
	Ciepła woda użytkowa	Temperatura zasilania	°C	35 ~ 55	
Jednostka zewnętrzna	Wymiary	Szer. x głęb. x wys.	mm	946x410x810	
	Waga		kg	68.8	
	Czynnik chłodniczy	Typ / napężenie		R32 / 2.1	
	Poziom ciśnienia akustycznego		dB(A)	63	
	Poziom mocy akustycznej		dB(A)	67	
Orurowanie	Ciecz/Gaz		mm	4 x Ø6.35/ 3 x Ø9.52+1xØ12.7	
	Max. długość dla wszystkich pomieszczeń		m	80	
	Max. długość dla jednej jednostki		m	35	
	Max. różnica wysokości między jednostką wewnętrzną i zewnętrzną		m	15	
Zakres temp. pracy	Powietrze - powietrze	Chłodzenie / grzanie	°C	-15 ~ 50 / -15 ~ 24	
		Grzanie / CWU	°C	-20 ~ 24 / -20 ~ 43	

Uwagi:

A- temperatura otoczenia na zewnątrz

LW - temperatura wody na wylocie

ηs - klasa sezonowej efektywności energetycznej





SERIA

MULTI+ MULTI MAX

Systemy MULTI+ i MULTI MAX są rozwiązaniem zapewniającym równomierny komfort w całej przestrzeni obiektu z wykorzystaniem nawet do 40 jednostek wewnętrznych w układzie. Zapewnia bardzo szybkie osiągnięcie warunków komfortu cieplnego, przy zachowaniu wysokiej efektywności energetycznej.

NOWOŚĆ

CZYNNIK
R410A



JEDNOSTKI MULTI+



NOWOŚĆ



JEDNOSTKI MULTI MAX

UNIKATOWE CECHY:

1

ELASTYCZNOŚĆ

Kompaktowe agregaty dają możliwość podłączenia do 40 jednostek wewnętrznych w systemie, zapewniając komfort klimatyzacji na całej przestrzeni obiektu.



2

BOGATA GAMA JEDNOSTEK

Jednostki wewnętrzne systemu można dowolnie konfigurować. Do wyboru bogata oferta modeli: kasetonowe, ściennie, kanałowe, podstropowo-przypodłogowe. System klimatyzacji zapewnia nie tylko komfortowe warunki w pomieszczeniu, ale także dopasowanie do każdego wystroju wnętrza.



3

UDOGODNIENIA PROJEKTOWE

System klimatyzacji daje możliwość poprowadzenia instalacji chłodniczej o długości do 120 m. Instalacja w bezpieczny sposób łączona jest za pomocą trójników lub prowadzona do rozdzielacza 4-portowego, który reguluje przepływ czynnika chłodniczego i upraszcza łączenie rur za pomocą połączeń śrubowych.

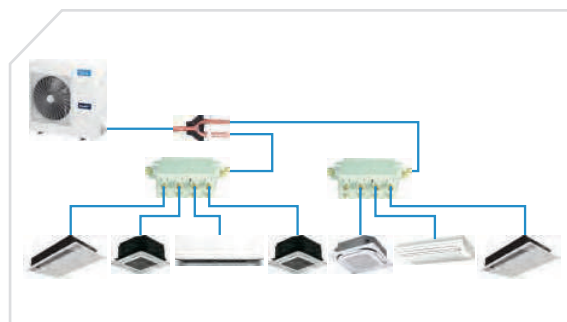

REKOMENDOWANY ZAKRES TEMPERATUR PRACY

System Multi+ zapewnia stabilną pracę w ekstremalnych temperaturach od -20°C do +48°C.

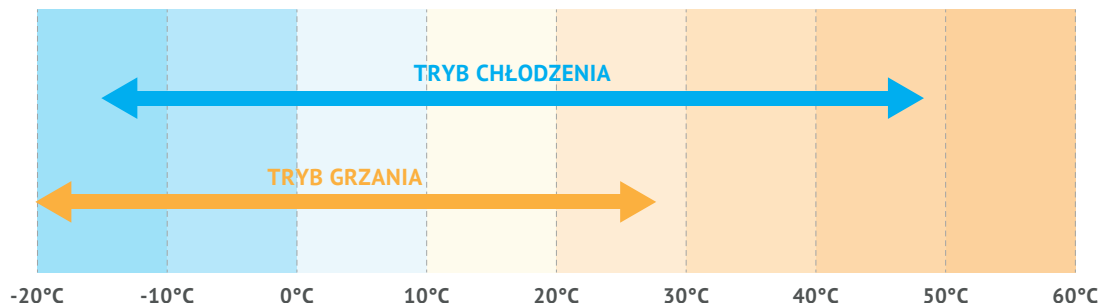

DEDYKOWANE JEDNOSTKI WEWNĘTRZNE

Model / Indeks	17	18	22	28	36	45	52	56	71	80	90
Wydajność nominalna chłodnicza/grzewcza [kW]	1.7 / 2.2	1.8 / 2.2	2.2 / 2.6	2.8 / 3.2	3.6 / 4.0	4.5 / 5.0	5.2 / 5.6	5.6 / 6.3	7.1 / 8.0	8.0 / 9.0	9.0 / 10.0
KASETONOWE											
	1-stronne	•	•	•	•						
	2-stronne		•	•	•	•		•			
	4-stronne	•	•	•	•	•	•	•	•		
KANAŁOWE											
	•		•	•	•	•	•	•	•		
ŚCIENNE											
	•		•	•	•	•	•	•	•	•	•
PODSTROPOWO-PRZYPODŁOGOWE											
					•	•	•	•	•		
KONSOLA											
			•	•	•	•					

ELASTYCZNA INSTALACJA

System klimatyzacji oferuje poprowadzenia długich linii instalacyjnych:

Wydajność	7.2 - 9.0	12.3 - 17.5	20.0 - 26.0	28.0 - 50.4
Max. długość instalacji (m)	100	100	120	120
Max. długość do jednostki wewnętrznej (m)	50	70	70	70
Max. różnica wysokości między agregatem a jedn. wewnętrzną (m)	Agregat wyżej od jednostki wew.	30	30	30
	Agregat niżej od jednostki wew.	20	20	20
Max. wysokość między jednostkami wewnętrznymi	8	8	8	8

DANE MULTI MAX

Nazwa urządzenia			Multi+ P80 1F	Multi+ P105 1F	Multi+ 120 1F	Multi+ 120 3F
Model urządzenia			MDV-V80W/DN1	MDV-V105W/DN1	MDV-V120W/DN1	MDV-V120W/DRN1
Zasilanie (V/faza/Hz)			220-240/1/50	220-240/1/50	220-240/1/50	380-415/3/50
Wydajność chłodnicza (nominalna) ^{(*)1}		kW	7.2	9.0	12.3	12.3
	Pobór mocy	kW	1.85	2.54	3.25	3.25
	EER	kW/kW	3.90	3.54	3.78	3.78
	SEER	kW/kW	5.85	5.70	5.40	5.40
Rekomendowany zakres pracy w trybie chłodzenia		°C	-15-43	-15-43	-15-43	-15-43
Wydajność grzewcza (nominalna) ^{(*)2}		kW	7.2	9.0	13.2	13.2
	Pobór mocy	kW	1.79	2.43	3.47	3.47
	COP	kW/kW	4.02	3.70	3.80	3.80
	SCOP	kW/kW	3.80	3.80	3.85	3.85
Rekomendowany zakres pracy w trybie grzania		°C	-15-27			
Maksymalna ilość jednostek wewnętrznych ^{(*)3}			4 (6*)	5 (8*)	6 (11*)	6 (11*)
Poziom ciśnienia akustycznego ^{(*)3}		dB(A)	56	57	57	57
Orurowanie chłodnicze ^{(*)4}	Ciecz	mm	Φ9.52	Φ9.52	Φ9.52	Φ9.52
	Gaz	mm	Φ15.9	Φ15.9	Φ15.9	Φ15.9
Wymiary zewnętrzne	Szer. x Wys. x Głęb	mm	1075x966x396	1075x966x396	900x1327x400	900x1327x400
Masa netto		kg	75.5	75.5	95	95
Wentylator	Wydatek powietrza	m ³ /h	5500	5500	6000	6000
	Typ x Ilość		Śmigłowy x 1	Śmigłowy x 1	Śmigłowy x 2	Śmigłowy x 2
	Moc silnika	kW	0.195	0.195	0.1x2	0.1x2
Czynnik chłodniczy ^{(*)5}	Typ x Ilość napełniona fabrycznie		R410A x 2.95kg	R410A x 2.95kg	R410A x 3.3kg	R410A x 3.3kg

Nazwa urządzenia			Multi+ P140 1F	Multi+ P140 3F	Multi+ P160 1F	Multi+ P160 3F
Model urządzenia			MDV-V140W/DN1	MDV-V140W/DRN1	MDV-V160W/DN1(B)	MDV-V160W/DRN1
Zasilanie (V/faza/Hz)			220-240/1/50	380-415/3/50	220-240/1/50	380-415/3/50
Wydajność chłodnicza (nominalna) ^{(*)1}		kW	14.0	14.0	15.5	15.5
	Pobór mocy	kW	3.85	3.85	4.39	4.39
	EER	kW/kW	3.64	3.64	3.53	3.53
	SEER	kW/kW	5.30	5.30	5.50	5.50
Rekomendowany zakres pracy w trybie chłodzenia		°C	-15-43	-15-43	-15-43	-15-43
Wydajność grzewcza (nominalna) ^{(*)2}		kW	15.4	15.4	17.0	17.0
	Pobór mocy	kW	4.05	4.05	4.58	4.58
	COP	kW/kW	3.80	3.80	3.71	3.71
	SCOP	kW/kW	3.95	3.95	3.80	3.80
Rekomendowany zakres pracy w trybie grzania		°C	-15-27			
Maksymalna ilość jednostek wewnętrznych ^{(*)3}			6 (12*)	6 (12*)	7 (15*)	7 (15*)
Poziom ciśnienia akustycznego ^{(*)3}		dB(A)	57	57	57	57
Orurowanie chłodnicze ^{(*)4}	Ciecz	mm	Φ9.52	Φ9.52	Φ9.52	Φ9.52
	Gaz	mm	Φ15.9	Φ15.9	Φ19.1	Φ19.1
Wymiary zewnętrzne	Szer. x Wys. x Głęb	mm	900x1327x400	900x1327x400	900x1327x400	900x1327x400
Masa netto		kg	95	95	100	102
Wentylator	Wydatek powietrza	m ³ /h	6000	6000	6000	6000
	Typ x Ilość		Śmigłowy x 2	Śmigłowy x 2	Śmigłowy x 2	Śmigłowy x 2
	Moc silnika	kW	0.1x2	0.1x2	0.1x2	0.1x2
Czynnik chłodniczy ^{(*)5}	Typ x Ilość napełniona fabrycznie		R410A x 3.9kg	R410A x 3.9kg	R410A x 3.9kg	R410A x 3.9kg

Wydajność jest ustalona na podstawie następujących warunków:

(*)1 Chłodzenie: temperatura wewnętrzna 27°C DB/19°C WB; temperatura zewnętrzna 35°C DB/24°C WB

(*)2 Grzanie: temperatura wewnętrzna 20°C DB/15°C WB; temperatura zewnętrzna 7°C DB/6°C WB

(*)3 Pomiar poziomu ciśnienia akustycznego w komorze pół-bezechowej, w odległości 1m od frontu urządzenia oraz 1.3m nad podłogą.

(*)4 Długość orurowania: Długość połączonych rur wynosi 7.5 m. różnica poziomów wynosi 0.

(*)5 Urządzenie zawiera fluorowane gazy cieplarniane (R410A GWP=2088)

*Po konsultacji z Doradcą techniczno-handlowym.

Nazwa urządzenia			Multi+ P180 3F	Multi+ P200 3F	Multi+ P224 3F	Multi+ P260 3F
Model urządzenia			MDV-V180W/DRN1	MDV-V200W/DRN1	MDV-V224W/DRN1	MDV-V260W/DRN1
Zasilanie (V/faza/Hz)			380-415/3/50	380-415/3/50	380-415/3/50	380-415/3/50
Wydajność chłodnicza (nominalna) ⁽¹⁾		kW	17.5	20	22.4	26.0
	Pobór mocy	kW	5.47	6.35	6.8	8.13
	EER	kW/kW	3.20	3.15	3.29	3.20
	SEER	kW/kW	5.50	5.6	5.9	5.5
Rekomendowany zakres pracy w trybie chłodzenia		°C	-15-43	-15-46	-15-46	-15-46
Wydajność grzewcza (nominalna) ⁽²⁾		kW	19.0	22.0	24.5	28.5
	Pobór mocy	kW	5.0	6.2	5.9	7.2
	COP	kW/kW	3.8	3.55	4.15	3.95
	SCOP	kW/kW	4.15	3.7	3.8	3.75
Rekomendowany zakres pracy w trybie grzania		°C	-15-27			
Maksymalna ilość jednostek wewnętrznych ⁽¹⁾			9 (17*)	10 (19*)	11 (21*)	12 (23*)
Poziom ciśnienia akustycznego ⁽³⁾		dB(A)	59	59	59	60
Orurowanie chłodnicze ⁽⁴⁾	Ciecz	mm	Φ9.52	Φ9.52	Φ9.52	Φ9.52
	Gaz	mm	Φ19.1	Φ19.1	Φ19.1	Φ22.2
Wymiary zewnętrzne		Szer. x Wys. x Głęb	900×1327×400	1120×1558×528	1120×1558×528	1120×1558×528
Masa netto		kg	107	137	146.5	147
Wentylator	Wydatek powietrza	m ³ /h	6800	11000	10500	10500
	Typ x Ilość		Śmigłowy x 2	Śmigłowy x 2	Śmigłowy x 2	Śmigłowy x 2
	Moc silnika	kW	0.1x2	0.26/0.20	0.25/0.185	0.25/0.185
Czynnik chłodniczy ⁽⁵⁾		Typ x Ilość napełniona fabrycznie	R410A x 4.5 kg	R410A x 4.8 kg	R410A x 6.2 kg	R410A x 6.2 kg

DANE TECHNICZNE MULTI MAX

NOWOŚĆ

Nazwa urządzenia			Multi MAX P280 3F	Multi MAX P335 3F	Multi MAX P400 3F	Multi MAX P450 3F	Multi MAX P500 3F
Model urządzenia			MDV-V280W/DGN1	MDV-V335W/DGN1	MDV-V400W/DRN1	MDV-V450W/DRN1	MDV-V500W/DRN1
Zasilanie (V/faza/Hz)			380-415/3/50	380-415/3/50	380-415/3/50	380-415/3/50	380-415/3/50
Wydajność chłodnicza (nominalna) ⁽¹⁾		kW	28.00	33.5	40.0	45.0	50.4
	Pobór mocy	kW	12.07	15.09	15.09	13.55	15.3
	EER	kW/kW	2.32	2.22	2.65	3.32	3.29
	SEER	kW/kW	5.9	6.77	5.70	5.65	5.55
Rekomendowany zakres pracy w trybie chłodzenia		°C	-5-48°C	-5-48°C	-5-48°C	-5-48°C	-5-48°C
Wydajność grzewcza (nominalna) ⁽²⁾		kW	28	33.5	40.0	45.0	55.0
	Pobór mocy	kW	6.68	7.94	10.0	11.1	14.1
	COP	kW/kW	4.19	4.22	4.00	4.05	3.90
	SCOP	kW/kW	4.26	4.05	3.75	3.70	3.70
Rekomendowany zakres pracy w trybie grzania		°C	-20-24°C	-20-24°C	-15-24°C	-15-24°C	-15-24°C
Maksymalna ilość jednostek wewnętrznych ⁽¹⁾			16 (24*)	20 (28*)	14 (30*)	15 (35*)	15 (40*)
Poziom ciśnienia akustycznego ⁽³⁾		dB(A)	59	61	62	62	62
Orurowanie chłodnicze ⁽⁴⁾	Ciecz	mm	Φ9.52	Φ12.7	Φ12.7	Φ12.7	Φ12.7
	Gaz	mm	Φ22.2	Φ25.4	Φ22.2	Φ25.4	Φ25.4
Wymiary zewnętrzne		Szer. x Wys. x Głęb	1120×1558×528	1120×1558×528	1360x1650x540	1460x1650x540	1460x1650x540
Masa netto		kg	157	157	250	280	280
Wentylator	Wydatek powietrza	m ³ /h	11000	11300	16575	16575	16575
	Typ x Ilość		Śmigłowy x 2	Śmigłowy x 2	Śmigłowy x 2	Śmigłowy x 2	Śmigłowy x 2
	Moc silnika	kW	0.17x2	0.17x2	0.58/0.42	0.58/0.42	0.58/0.42
Czynnik chłodniczy ⁽⁵⁾		Typ x Ilość napełniona fabrycznie	R410A x 8.0kg	R410A x 8.0kg	R410A x 9.0 kg	R410A x 12.0 kg	R410A x 12.0 kg

Wydajność jest ustalona na podstawie następujących warunków:

(*1) Chłodzenie: temperatura wewnętrzna 27°C DB/19°C WB; temperatura zewnętrzna 35°C DB/24°C WB

(*2) Grzanie: temperatura wewnętrzna 20°C DB/15°C WB; temperatura zewnętrzna 7°C DB/6°C WB

(*3) Pomiar poziomu ciśnienia akustycznego w komorze pół-bezechowej, w odległości 1m od frontu urządzenia oraz 1.3m nad podłogą.

(*4) Długość orurowania: Długość połączonych rur wynosi 7.5 m. różnica poziomów wynosi 0.

(*5) Urządzenie zawiera fluorowane gazy cieplarniane (R410A GWP=2088)

*Po konsultacji z Doradcą techniczno-handlowym.



Nowy design i elegancka konstrukcja sprawiają, że urządzenia idealnie wkomponowują się w zróżnicowaną architekturę wnętrz.

JEDNOSTKI WEWNĘTRZNE

DANE TECHNICZNE

			NOWOŚĆ							NOWOŚĆ	
Nazwa urządzenia			MG-17M2	MG-22M2	MG-28M2	MG-36M2	MG-45M2	MQ4-56M2	MG-71M2	MG-80M2	MG-90GDN1
Model urządzenia			MI2-17GDN1	MI2-22GDN1	MI2-28GDN1	MI2-36GDN1	MI2-45GDN1	MI2-56GDN1	MI2-71GDN1	MI2-80GDN1	MI2-90GDN1
Zasilanie			220-240/1/50	220-240/1/50	220-240/1/50	220-240/1/50	220-240/1/50	220-240/1/50	220-240/1/50	220-240/1/50	220-240/1/50
Chłodzenie	Wydajność nominalna (*1)	kW	1.7	2.2	2.8	3.6	4.5	5.6	7.1	8.0	9.0
	Pobór mocy	kW	0.028	0.028	0.028	0.03	0.04	0.045	0.055	0.055	0.082
Grzanie	Wydajność nominalna (*2)	kW	2.2	2.4	3.2	4.0	5.0	6.3	8.0	9.0	10.0
	Pobór mocy	kW	0.028	0.028	0.028	0.03	0.04	0.045	0.055	0.055	0.082
Zabezpieczenie antykorozyjne			Powłoka hydrofilowa								
Nominalny przepływ powietrza (bieg 1/2/3/4/5/6/7)	m ³ /h		356/368/ 378/385/ 393/402/ 411	356/368/ 380/393/ 402/411/ 422	316/338/ 353/370/ 386/402/ 417	488/515/ 544/573/ 591/628/ 656	424/450/ 478/507/ 535/563/ 594	547/578/ 613/648/ 685/713/ 747	809/875/ 940/1005/ 1065/1130/ 1195	809/875/ 940/1005/ 1065/1130/ 1195	867/934/ 1005/1067/ 1125/1300/ 1421
Poziom ciśnienia akustycznego (*3)	dB(A)		29/29/29/ 30/30/ 30/31	29/29/29/ 30/30/ 30/31	29/29/29/ 30/30/ 30/31	30/30/31/ 31/32/ 32/33	31/31/32/ 33/33/ 34/35	34/34/35/ 36/36/ 37/38	36/37/38/ 39/42/ 43/44	36/37/38/ 39/42/ 43/44	38/40/41/ 43/45/ 46/48
Poziom mocy akustycznej	dB(A)		44/44/44/ 45/45/ 45/46	44/44/44/ 45/45/ 45/46	44/44/44/ 45/45/ 45/46	45/45/46/ 46/47/ 47/48	46/46/47/ 48/48/ 49/50	49/49/50/ 51/51/ 52/53	51/52/53/ 54/57/ 58/59	51/52/53/ 54/57/ 58/59	53/55/56/ 58/60/ 61/63
Wymiary	Dług. × wys. × szer. (*4)	mm	835x280x203	835x280x203	835x280x203	990x315x223	990x315x223	990x315x223	1194x343x262	1194x343x262	1194x343x262
	Waga	kg	8.4	8.4	9.5	11.4	12.8	12.8	17	17	17
Czynnik chłodniczy			R410A	R410A	R410A	R410A	R410A	R410A	R410A	R410A	R410A
Regulacja przepływu czynnika			Elektroniczny zawór rozprężny								
Orurowanie	Gaz / Ciecz	mm	Φ6.35 / Φ12.7	Φ6.35 / Φ12.7	Φ6.35 / Φ12.7	Φ6.35 / Φ12.7	Φ6.35 / Φ12.7	Φ9.53 / Φ15.9	Φ9.53 / Φ15.9	Φ9.53 / Φ15.9	Φ9.53 / Φ15.9

Wydajność jest ustalona na podstawie następujących warunków:

(*1) Chłodzenie: temperatura wewnętrzna 27°C DB/19°C WB; temperatura zewnętrzna 35°C DB/24°C WB

(*2) Grzanie: temperatura wewnętrzna 20°C DB/15°C WB; temperatura zewnętrzna 7°C DB/6°C WB

(*3) Pomiar poziomu ciśnienia akustycznego w komorze pół-bezechowej

(*4) Wymiary urządzenia zawierają najdalej wysunięte punkty obudowy w tym mocowania.

Długość orurowania: Długość połączonych rur wynosi 7.5 m, różnica poziomów wynosi 0.

Urządzenie zawiera fluorowane gazy cieplarniane (R410A GWP=2088)

STEROWANIE

RM12D	Pilot bezprzewodowy
WDC-86E/KD	Pilot przewodowy z płaskim panelem dotykowym i funkcją Follow Me
WDC-120G/WK	Pilot przewodowy ze sterowaniem grupowym i programatorem tygodniowym



Jednostki kanałowe o kompaktowych wymiarach i energooszczędnej pracy, gwarantują elastyczność montażu i optymalną pracę.

JEDNOSTKI WEWNĘTRZNE

DANE TECHNICZNE

NOWOŚĆ

Nazwa urządzenia			MT2-17M2	MT2-22M2	MT2-28M2	MT2-36M2	MT2-45M2	MT2-56M2	MT2-71M2
Model urządzenia			MI2-17T2DN1	MI2-22T2DN1	MI2-28T2DN1	MI2-36T2DN1	MI2-45T2DN1	MI2-56T2DN1	MI2-71T2DN1
Zasilanie			220-240/1/50	220-240/1/50	220-240/1/50	220-240/1/50	220-240/1/50	220-240/1/50	220-240/1/50
Chłodzenie	Wydajność nominalna (*1)	kW	1.7	2.2	2.8	3.6	4.5	5.6	7.1
	Pobór mocy	kW	0.04	0.04	0.04	0.045	0.092	0.092	0.098
Grzanie	Wydajność nominalna (*2)	kW	2.2	2.6	3.2	4.0	5.0	6.3	8.0
	Pobór mocy	kW	0.04	0.04	0.04	0.045	0.092	0.092	0.098
Wymiennik		Zabezpieczenie antykorozyjne	Powłoka hydroforowa						
Nominalny przepływ powietrza (bieg 1/2/3/4/5/6/7)		m ³ /h	300/330/360/ 400/440/ 480/490	300/330/360/ 400/440/ 480/520	300/330/360/ 400/440/ 480/520	370/400/430/ 460/500/ 540/580	400/480/540/ 620/680/ 740/800	560/600/640/ 680/720/ 760/830	680/720/780/ 840/900/ 960/1000
Spręż dyspozycyjny		Pa	10 (0-50)	10 (0-50)	10 (0-50)	10 (0-50)	10 (0-50)	10 (0-50)	10 (0-50)
Poziom ciśnienia akustycznego (*3)		dB(A)	23/25/26/28/ 29/31/32	23/25/26/28/29/31/32		25/27/28/30/ 31/32/33	25/27/29/31/ 32/34/36	28/29/30/32/ 33/34/36	28/29/30/32/ 33/35/37
Poziom mocy akustycznej		dB(A)	41/43/44/46/ 47/49/50	41/43/44/46/47/49/50		43/45/46/48/ 49/50/51	43/45/47/49/ 50/52/54	46/47/48/50/ 51/52/54	46/47/48/50/ 51/53/55
Wymiary	Dług. x wys. x szer. (*4)	mm	780x210x500	780x210x500	780x210x500	780x210x500	1000x210x500	1000x210x500	1220x210x500
	Waga	kg	18	18	18	18	21.5	21.5	27.5
Czynnik chłodniczy			R410A	R401A	R410A	R410A	R410A	R410A	R410A
Regulacja przepływu czynnika		typ	Elektroniczny zawór rozprężny						
Orurowanie	Gaz / ciecz	mm	Ø6.35 / Ø12.7	Ø6.35 / Ø12.7	Ø6.35 / Ø12.7	Ø6.35 / Ø12.7	Ø6.35 / Ø12.7	Ø9.53 / Ø15.9	Ø9.53 / Ø15.9

Wydajność jest ustalona na podstawie następujących warunków:

(*1) Chłodzenie: temperatura wewnętrzna 27°C DB/19°C WB; temperatura zewnętrzna 35°C DB/24°C WB

(*2) Grzanie: temperatura wewnętrzna 20°C DB/15°C WB; temperatura zewnętrzna 7°C DB/6°C WB

(*3) Pomiar poziomu ciśnienia akustycznego w komorze pół-bezechowej w odległości 1.4m przed urządzeniem.

(*4) Wymiary urządzenia zawierają najbardziej wysunięte punkty obudowym łączące z mocowaniami.

Długość orurowania: Długość połączonych rur wynosi 7.5 m. różnica poziomów wynosi 0.

Urządzenie zawiera fluorowane gazy cieplarniane (R410A GWP=2088)

STEROWANIE

RM12D	Pilot bezprzewodowy
WDC-86E/KD	Pilot przewodowy z płaskim panelem dotykowym i funkcją Follow Me
WDC-120G/WK	Pilot przewodowy ze sterowaniem grupowym i programatorem tygodniowym



Jednostka kasetonowa o zwartej konstrukcji, idealna do montażu w przestrzeni kasetonu sufitowego.

JEDNOSTKI 4-STRONNE

DANE TECHNICZNE

NOWOŚĆ

Nazwa urządzenia			MQ4-17M2	MQ4-22M2	MQ4-28M2	MQ4-36M2
Model urządzenia			MI2-17Q4CDN1	MI2-22Q4CDN1	MI2-28Q4CDN1	MI2-36Q4CDN1
Panel			CE-MBQ-03C4	CE-MBQ-03C4	CE-MBQ-03C4	CE-MBQ-03C4
Zasilanie (V/faza/Hz)			220-240/1/50	220-240/1/50	220-240/1/50	220-240/1/50
Wydajność chłodnicza (nominalna) (*1)	kW		1.7	2.2	2.8	3.6
Pobór mocy dla chłodzenia	kW		0.035	0.035	0.035	0.04
Wydajność grzewcza (nominalna) (*2)	kW		2.2	2.4	3.2	4.0
Pobór mocy dla grzania	kW		0.035	0.035	0.035	0.04
Wymiennik	Zabezpieczenie antykorozyjne		Powłoka hydrofilowa			
Nominalny przepływ powietrza (*3)	m ³ /h		238/268/288/300/ 313/345/380	238/268/288/313/345/380/414		314/350/380/409/ 450/485/521
Poziom ciśnienia akustycznego (bieg 1/2/3/4/5/6/7) (*4)	dB(A)		22/23/26/29/33/34/35			28/29/30/32/35/38/41
Poziom mocy akustycznej	dB(A)		38/39/42/45/49/50/51			43/44/45/47/50/53/56
Wymiary	Dług. × wys. × szer (*5)	mm	630x260x570	630x260x570	630x260x570	630x260x570
	Waga netto	kg	18	18	18	19.2
Panel	Dług. × wys. × szer	mm	647x50x647	647x50x647	647x50x647	647x50x647
	Waga netto	kg	2.5	2.5	2.5	2.5
Czynnik chłodniczy			R410A	R401A	R410A	R410A
Regulacja przepływu czynnika			Elektroniczny zawór rozprężny			
Orurowanie	Gaz / ciecz	mm	Ø6.35 / Ø12.7	Ø6.35 / Ø12.7	Ø6.35 / Ø12.7	Ø6.35 / Ø12.7

Wydajność jest ustalona na podstawie następujących warunków:

(*1) Chłodzenie: temperatura wewnętrzna 27°C DB/19°C WB; temperatura zewnętrzna 35°C DB/24°C WB

(*2) Grzanie: temperatura wewnętrzna 20°C DB/15°C WB; temperatura zewnętrzna 7°C DB/6°C WB

(*3) Przepływ powietrza podany dla 7 biegów.

(*4) Poziom ciśnienia mierzony w odległości 1,4m przed urządzeniem. Pomiar wykonywany jest w komorze pół-bezechowej.

(*5) Podane wymiary urządzenia to największe zewnętrzne wymiary urządzenia, w tym mocowania.

Długość orurowania: Długość połączonych rur wynosi 7,5 m, różnica poziomów wynosi 0.

Urządzenie zawiera fluorowane gazy cieplarniane (R410A GWP=2088)

STEROWANIE

RM12D	Pilot bezprzewodowy
WDC-86E/KD	Pilot przewodowy z płaskim panelem dotykowym i funkcją Follow Me
WDC-120G/WK	Pilot przewodowy ze sterowaniem grupowym i programatorem tygodniowym

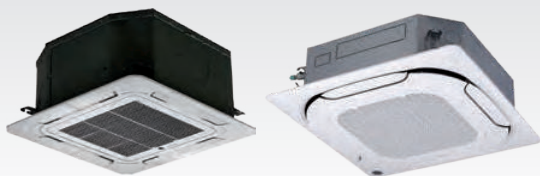

Jednostka kasetonowa o zwartej konstrukcji, idealna do montażu w przestrzeni kasetonu sufitowego.

JEDNOSTKI 4-STRONNE

DANE TECHNICZNE

		NOWOŚĆ			
Nazwa urządzenia		MQ4-45M2	MQ4-52M2	MQ4-56M2	MQ4-71M2
Model urządzenia		MI2-45Q4CDN1	MI2-52Q4CDN1	MI2-56Q4DN1	MI2-71Q4DN1
Panel		CE-MBQ-03C4	CE-MBQ-03C4	T-MBQ4-01E	T-MBQ4-01E
Zasilanie (V/faza/Hz)		220-240/1/50	220-240/1/50	220-240/1/50	220-240/1/50
Wydajność chłodnicza (nominalna) (*1)	kW	4.5	5.2	5.6	7.1
Pobór mocy dla chłodzenia	kW	0.05	0.062	0.031	0.046
Wydajność grzewcza (nominalna) (*2)	kW	5.0	5.6	6.3	8.0
Pobór mocy dla grzania	kW	0.05	0.062	0.031	0.046
Wymiennik	Zabezpieczenie antykorozyjne	Powłoka hydrofilowa			
Nominalny przepływ powietrza (*3)	m ³ /h	314/350/380/409/ 450/485/521	350/380/410/446/ 481/580/635	704/756/801/857/ 899/957/1029	748/ 886/920/996/ 1065/1132/1200
Poziom ciśnienia akustycznego (bieg 1/2/3/4/5/6/7) (*4)	dB(A)	28/29/30/32/35/38/41	28/29/30/32/35/48/52	34/35/36/38/39/41/43	34/35/37/39/41/43/45
Poziom mocy akustycznej	dB(A)	43/44/45/47/50/53/56	43/44/45/47/50/55/60	-	-
Wymiary	Dług. × wys. × szer (*5)	mm	630x260x570	630x260x570	904x230x840
	Waga netto	kg	19.2	19.2	23.2
Panel	Dług. × wys. × szer	mm	647x50x647	647x50x647	950x54.5x950
	Waga netto	kg	2.5	2.5	5.0
Czynnik chłodniczy		R410A	R410A	R410A	R410A
Regulacja przepływu czynnika		Elektroniczny zawór rozprężny			
Orurowanie	Gaz / ciecz	mm	Ø6.35 / Ø12.7	Ø6.35 / Ø12.7	Ø9.53 / Ø15.9

Wydajność jest ustalona na podstawie następujących warunków:

(*1) Chłodzenie: temperatura wewnętrzna 27°C DB/19°C WB; temperatura zewnętrzna 35°C DB/24°C WB

(*2) Grzanie: temperatura wewnętrzna 20°C DB/15°C WB; temperatura zewnętrzna 7°C DB/6°C WB

(*3) Przepływ powietrza podany dla 7 biegów.

(*4) Poziom ciśnienia mierzony w odległości 1,4m przed urządzeniem. Pomiar wykonywany jest w komorze pół-bezechowej.

(*5) Podane wymiary urządzenia to największe zewnętrzne wymiary urządzenia, w tym mocowania.

Długość orurowania: Długość połączonych rur wynosi 7.5 m, różnica poziomów wynosi 0.

Urządzenie zawiera fluorowane gazy cieplarniane (R410A GWP=2088)

STEROWANIE

RM12D	Pilot bezprzewodowy
WDC-86E/KD	Pilot przewodowy z płaskim panelem dotykowym i funkcją Follow Me
WDC-120G/WK	Pilot przewodowy ze sterowaniem grupowym i programatorem tygodniowym



Jednostka kasetonowa z dwustronnym wypływem powietrza o wysokości zaledwie 300 mm.

JEDNOSTKI 2-STRONNE

DANE TECHNICZNE

Nazwa urządzenia			MQ2-22M2	MQ2-28M2	MQ2-36M2	MQ2-45M2	MQ2-56M2
Model urządzenia			MI2-22Q2DN1	MI2-28Q2DN1	MI2-36Q2DN1	MI2-45Q2DN1	MI2-56Q2DN1
Panel			T-MBQ2-01	T-MBQ2-01	T-MBQ2-01	T-MBQ2-01	T-MBQ2-01
Zasilanie			220-240/1/50				
Chłodzenie	Wydajność nominalna (*1)	kW	2.2	2.8	3.6	4.5	5.6
	Pobór mocy	kW	0.035	0.04	0.04	0.05	0.069
Grzanie	Wydajność nominalna (*2)	kW	2.6	3.2	4.0	5.0	6.3
	Pobór mocy	kW	0.035	0.04	0.04	0.05	0.069
Wymiennik	Zabezpieczenie antykorozyjne		Powłoka hydrofilowa				
Nominalny przepływ powietrza (bieg 1/2/3/4/5/6/7)		m ³ /h	410/449/488/ 530/571/612/654	410/449/488/ 530 /571/612/654	458/509/554/ 591/641/679/725	550/592/631/ 670/731/792/850	670/710/760/ 800/860/920/970
Poziom ciśnienia akustycznego (bieg 1/2/3/4/5/6/7)(*3)		dB(A)	24/25/27/29/ 30/31/33	24/25/27/29/ 30/31/33	25/27/29/30/ 32/33/35	30/31/32/34/ 35/36/37	30/31/33/35/ 36/37/39
Wymiary jednostki	Wymiary (szer. x wys. x głęb.)	mm	1172x299x591	1172x299x591	1172x299x591	1172x299x591	1172x299x591
	Waga	kg	33.5	33.5	33.5	35.0	35
Panel	Wymiary (szer. x wys. x głęb.)	mm	1430x53x680	1430x53x680	1430x53x680	1430x53x680	1430x53x680
	Waga	kg	10.5	10.5	10.5	10.5	10.5
Czynnik chłodniczy			R410A	R410A	R410A	R410A	R410A
Regulacja przepływu czynnika		typ	Elektroniczny zawór rozprężny				
Orurowanie	Gaz / ciecz	mm	Φ6.35 / Φ12.7	Φ6.35 / Φ12.7	Φ6.35 / Φ12.7	Φ6.35 / Φ12.7	Φ9.53 / Φ15.9

Wydajność jest ustalona na podstawie następujących warunków:

(*1) Chłodzenie: temperatura wewnętrzna 27°C DB/19°C WB; temperatura zewnętrzna 35°C DB/24°C WB

(*2) Grzanie: temperatura wewnętrzna 20°C DB/15°C WB; temperatura zewnętrzna 7°C DB/6°C WB

(*3) Pomiar poziomu ciśnienia akustycznego w komorze pół-bezechowej

Długość orurowania: Długość połączonych rur wynosi 7.5 m. różnica poziomów wynosi 0.

Urządzenie zawiera fluorowane gazy cieplarniane (R410A GWP=2088)

STEROWANIE

RM12D	Pilot bezprzewodowy
WDC-86E/KD	Pilot przewodowy z płaskim panelem dotykowym i funkcją Follow Me
WDC-120G/WK	Pilot przewodowy ze sterowaniem grupowym i programatorem tygodniowym



JEDNOSTKI 1-STRONNE

Jednostka kasetonowa z jednostronnym wypływem powietrza, idealna do zastosowania w ograniczonych przestrzeniach sufitowych.

DANE TECHNICZNE

Nazwa			MQ1-18M2	MQ1-22M2	MQ1-28M2	MQ1-36M2
Model urządzenia			MI2-18Q1DN1	MI2-22Q1DN1	MI2-28Q1DN1	MI2-36Q1DN1
Panel			T-MBQ1-02D	T-MBQ1-02D	T-MBQ1-02D	T-MBQ1-02D
Zasilanie (V/faza/Hz)			220-240/1/50			
Wydajność chłodnicza (nominalna) (*1)	kW		1.8	2.2	2.8	3.6
Pobór mocy	kW		0.025	0.025	0.03	0.03
Wydajność grzewcza (nominalna) (*2)	kW		2.2	2.6	3.2	4.0
Pobór mocy	kW		0.025	0.025	0.03	0.03
Wymiennik	Zabezpieczenie antykorozyjne		powłoka hydrofilowa			
Nominalny przepływ powietrza (bieg 1/2/3/4/5/6/7)	m ³ /h		275/312/360/404/ 448/482/523	275/312/360/404/ 448/482/523	315/364/420/456/ 492/531/573	315/364/420/456/ 492/531/573
Poziom ciśnienia akustycznego (bieg 1/2/3/4/5/6/7) (*3)	dB(A)		30/31/32/34/35/36/37	30/31/32/34/35/36/37	34/35/35/36/37/38/39	34/35/35/36/37/38/39
Wymiary	szer. x wys. x gł.	mm	1054×153×425	1054×153×425	1054×153×425	1054×153×425
	Waga netto	kg	11.8	11.8	12.3	12.3
Panel	szer. x wys. x gł.	mm	1180×25×465	1180×25×465	1180×25×466	1180×25×466
	Waga netto	kg	3.5	3.5	3.5	3.5
Czynnik chłodniczy			R410A			
Orurowanie	Gaz / ciecz	mm	Φ6.35 / Φ12.7	Φ6.35 / Φ12.7	Φ6.35 / Φ12.7	Φ6.35 / Φ12.7

Wydajność jest ustalona na podstawie następujących warunków:

(*1) Chłodzenie: temperatura wewnętrzna 27°C DB/19°C WB; temperatura zewnętrzna 35°C DB/24°C WB

(*2) Grzanie: temperatura wewnętrzna 20°C DB/15°C WB; temperatura zewnętrzna 7°C DB/6°C WB

(*3) Pomiar ciśnienia akustycznego w komorze pół-bezechowej.

Długość orurowania: Długość połączonych rur wynosi 7.5 m. różnica poziomów wynosi 0.

Urządzenie zawiera fluorowane gazy cieplarniane (R410A GWP=2088)

STEROWANIE

RM12D	Pilot bezprzewodowy
WDC-86E/KD	Pilot przewodowy z płaskim panelem dotykowym i funkcją Follow Me
WDC-120G/WK	Pilot przewodowy ze sterowaniem grupowym i programatorem tygodniowym



Jednostki o konstrukcji umożliwiającej montaż w pionie lub poziomie, zapewniają dowolność projektową w klimatyzowanych pomieszczeniach.

JEDNOSTKI WEWNĘTRZNE

DANE TECHNICZNE

Nazwa urządzenia			MDL-36M2	MDL-45M2	MDL-56M2	MDL-71M2
Model urządzenia			MI2-36DLDN1	MI2-45DLDN1	MI2-56DLDN1	MI2-71DLDN1
Zasilanie			220-240/1/50	220-240/1/50	220-240/1/50	220-240/1/50
Chłodzenie	Wydajność nominalna (*1)	kW	3.6	4.5	5.6	7.1
	Pobór mocy	kW	0.049	0.115	0.115	0.115
	Pobór prądu	A	0.21	0.50	0.50	0.50
Grzanie	Wydajność nominalna (*2)	kW	4.0	5.0	6.3	8.0
	Pobór mocy	kW	0.049	0.115	0.115	0.115
	Pobór prądu	A	0.21	0.50	0.50	0.5
Nominalny przepływ powietrza (bieg 1/2/3/4/5/6/7)		m ³ /h	420/440/460/ 480/500/525/550	420/440/460/ 480/500/525/550	720/755/792/ 830/860/895/930	720/755/792/ 830/860/895/930
Poziom ciśnienia akustycznego (bieg 1/2/3/4/5/6/7)(*3)		dB(A)	36/36/37/38/38/39/40	36/36/37/38/38/39/40	38/38/39/41/41/42/43	38/38/39/41/41/42/43
Czynnik chłodniczy			R410A	R410A	R410A	R410A
Regulacja przepływu czynnika		typ	Elektroniczny zawór rozprężny			
Wymiary	Wymiary (szer. x wys. x głęb.)	mm	990x660x203	990x660x203	990x660x203	990x660x203
	Waga	kg	26.0	26.0	28.0	28.0
Orurowanie	Ciecz	mm	Φ6.35 / Φ12.7	Φ6.35 / Φ12.7	Φ6.35 / Φ12.7	Φ9.53 / Φ15.9

Wydajność jest ustalona na podstawie następujących warunków:

(*1) Chłodzenie: temperatura wewnętrzna 27°C DB/19°C WB; temperatura zewnętrzna 35°C DB/24°C WB

(*2) Grzanie: temperatura wewnętrzna 20°C DB/15°C WB; temperatura zewnętrzna 7°C DB/6°C WB

(*3) Pomiar poziomu ciśnienia akustycznego w komorze pół-bezechowej

Długość orurowania: Długość połączonych rur wynosi 7.5 m, różnica poziomów wynosi 0.

Urządzenie zawiera fluorowane gazy cieplarniane (R410A GWP=2088)

STEROWANIE

RM12D	Pilot bezprzewodowy
WDC-86E/KD	Pilot przewodowy z płaskim panelem dotykowym i funkcją Follow Me
WDC-120G/WK	Pilot przewodowy ze sterowaniem grupowym i programatorem tygodniowym

NOWOŚĆ



KONSOLA

Klimatyzatory przypodłogowe typu konsola, to połączenie nowoczesnego designu i funkcjonalności.

DANE TECHNICZNE

Nazwa urządzenia			MZ-22M2	MZ-28M2	MZ-36M2	MZ-45M2
Model urządzenia			MI2-22ZDN1	MI2-28ZDN1	MI2-36ZDN1	MI2-45ZDN1
Zasilanie			1- fazowe 220-240V 50Hz			
Chłodzenie	Wydajność nominalna (*1)	kW	2.2	2.8	3.6	4.5
	Pobór mocy	kW	0.02	0.025	0.025	0.035
	Pobór prądu	A	0.29	0.32	0.33	0.42
Grzanie	Wydajność nominalna (*2)	kW	2.6	3.2	4.0	5.0
	Pobór mocy	kW	0.02	0.025	0.025	0.035
	Pobór prądu	A	0.29	0.32	0.33	0.42
Silnik wentylatora	Typ	DC				
Wymiennik	Zabezpieczenie antykorozyjne	Powłoka hydrofilowa				
Nominalny przepływ powietrza (bieg 1/2/3/4/5/6/7)		m ³ /h	229/268/302/ 345/374/401/430	229/286/355/ 430/456/482/510	229/286/335/ 430/456/482/510	400/436/478/ 510/561/614/660
Poziom ciśnienia akustycznego (bieg 1/2/3/4/5/6/7) (*3)		dB(A)	26/27/28/32/34/35/38	27/29/31/33/35/37/39	27/29/31/33/35/37/39	36/36/37/39/40/41/42
Poziom mocy akustycznej (bieg 1/2/3/4/5/6/7)		dB(A)	42/43/44/48/50/52/54	43/45/47/49/51/53/55	43/45/47/49/51/53/55	52/52/53/55/56/57/58
Wymiary jednostki	Wymiary (szer. × wys. × głęb.)	mm	700x600x210	700x600x210	700x600x210	700x600x210
	Waga	kg	14	15	15	15
Czynnik chłodniczy			R410A	R410A	R410A	R410A
Regulacja przepływu czynnika		typ	Elektroniczny zawór rozprężny			
Zabezpieczenia		A	15	15	15	15
Orurowanie	Ciecz	mm	Φ6.35	Φ6.35	Φ6.35	Φ6.35
	Gaz	mm	Φ12.7	Φ12.7	Φ12.7	Φ12.7

Wydajność jest ustalona na podstawie następujących warunków:

(*1) Chłodzenie: temperatura wewnętrzna 27°C DB/19°C WB; temperatura zewnętrzna 35°C DB/24°C WB

(*2) Grzanie: temperatura wewnętrzna 20°C DB/15°C WB; temperatura zewnętrzna 7°C DB/6°C WB

(*3) Pomiar poziomu ciśnienia akustycznego w komorze pół-bezechowej

Długość orurowania: Długość połączonych rur wynosi 7.5 m, różnica poziomów wynosi 0.

Urządzenie zawiera fluorowane gazy cieplarniane (R410A GWP=2088)

STEROWANIE

RM12D	Pilot bezprzewodowy
WDC-86E/KD	Pilot przewodowy z płaskim panelem dotykowym i funkcją Follow Me
WDC-120G/WK	Pilot przewodowy ze sterowaniem grupowym i programatorem tygodniowym





Midea

BUSINESS





SERIA

COMPACT

Kompaktowe i lekkie jednostki kasetonowe z 4-stronnym wylotem powietrza, gwarantują równomierne rozprowadzenie powietrza w pomieszczeniu.

CZYNNIK
R32

SEER
A++

SCOP
A++





JEDNOSTKA WEWNĘTRZNA



JEDNOSTKA ZEWNĘTRZNA



PILOT

UNIKATOWE CECHY:

1 WBUDOWANA POMPKA SKROPLIN

Zastosowanie pompki skroplin (wysokość podnoszenia 750 mm), umożliwia elastyczne podłączenie wężyka skroplin w przestrzeni międzysufitowej.

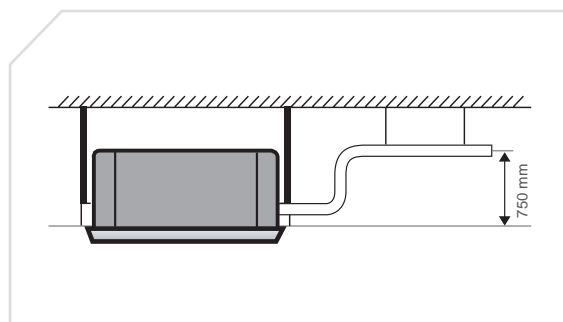

2 ŁATWO DOSTĘPNA SKRZYŃKA ELEKTRYCZNA

Skrzynka elektryczna z łatwym dostępem, umieszczona jest wewnątrz jednostki wewnętrznej. Ta zintegrowana konstrukcja zapewnia zwarte wymiary urządzenia i uproszczony montaż.

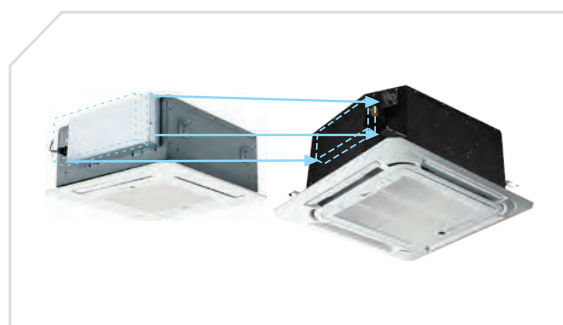

3 ŚWIEŻE POWIETRZE

Doprowadzenie świeżego powietrza do budynku jest możliwe za pomocą systemu kanałów (o średnicy $\varnothing 90$). Pozwala to utrzymać właściwą ilość powietrza w pomieszczeniu, niezbędną do wentylowania pomieszczenia i komfortu przebywających w nim osób.



FUNKCJE PODSTAWOWE

Przy zastosowaniu pilota bezprzewodowego RG70C.



FUNKCJE OPCJONALNE



DANE TECHNICZNE

Komplet*				KMCA-12N8-B1		KMCA-18N8-B1	
Jednostka wewnętrzna				MCA3U-12FNXD0		MCA3U-18FNXD0	
Jednostka zewnętrzna				MOB30-12HFN8		MOU-18FN8-QD0	
Panel: biały / czarny				T-MBQ-03C3 / T-MBQ-03C3B			
Zasilanie jednostki wewnętrznej (V/faza/Hz)				220-240/1/50		220-240/1/50	
Zasilanie jednostki zewnętrznej (V/faza/Hz)				220-240/1/50		220-240/1/50	
Wersja				Rewersyjna pompa ciepła			
Chłodzenie	Wydajność	Nominalna	kW	3.5		5.3	
		Min-Max	kW	1.5-5.3		2.9-5.7	
	Nominalny pobór mocy		kW	0.85		1.63	
	EER		kW/kW	4.12		3.25	
	Roczne zużycie energii		kWh/rok	183		278	
	SEER			7.8		6.1	
Klasa efektywności energetycznej			A++		A++		
Grzanie	Wydajność	Nominalna	kW	4.4		5.4	
		Min-Max	kW	1.0-5.6		2.4-6.1	
	Nominalny pobór mocy		kW	1.10		1.46	
	COP		kW/kW	4.00		3.70	
	Roczne zużycie energii		kWh/rok	1141		1626	
	SCOP			4.6		4.0	
Klasa efektywności energetycznej			A++		A+		
Maksymalny pobór prądu			A	10.0		13.5	
Jednostka wewnętrzna	Wymiary (szer. x gł. x wys.)		mm	570x570x260		570x570x260	
	Waga		kg	16.2		16.5	
	Przepływ powietrza (niski/średni/wysoki)		m³/h	416/504/617		540/625/720	
	Poziom ciśnienia akustycznego (niski/średni/wysoki)		dB(A)	33/36/41		35/39/42	
	Poziom mocy akustycznej		dB(A)	51		56	
Panel	Wymiary (szer. x gł. x wys.)		mm	647x647x50		647x647x50	
	Waga		kg	2.5		2.5	
Jednostka zewnętrzna	Wymiary (szer. x gł. x wys.)		mm	800x333x554		800x333x554	
	Waga		kg	34.7		34.7	
	Przepływ powietrza		m³/h	2000		2000	
	Poziom ciśnienia akustycznego		dB(A)	55		55	
	Poziom mocy akustycznej		dB(A)	63		65	
Czynnik chłodniczy	Typ			R32		R32	
	Ilość		kg	0.87		1.15	
Rury chłodnicze	Ciecz/gaz		mm	Ø6.35 / Ø9.52		Ø6.35 / Ø12.7	
	Typ		m	25 / 10		30 / 20	
Rekomendowane zakresy temperatury pracy (zewnątrzne)	Chłodzenie		°C	-15 ~ 50			
	Grzanie		°C	-15 ~ 30			

Wydajność jest ustalona na podstawie następujących warunków:

Chłodzenie: temperatura wewnętrzna 27°C DB/19°C WB; temperatura zewnętrzna 35°C DB/24°C WB

Grzanie: temperatura wewnętrzna 20°C DB/15°C WB; temperatura zewnętrzna 7°C DB/6°C WB

Długość orurowania: Długość połączonych rur wynosi 7.5 m, różnica poziomów wynosi 0. Urządzenie zawiera fluorowane gazy cieplarniane (R32 GWP=675)

Dla poprawnej pracy jednostek zewnętrznych w trybie pompy ciepła, konieczne jest zastosowanie grzałki tacy ociekowej lub zapewnienie swobodnego odpływu kondensatu w inny sposób. Dobór odpowiedniego rozwiązania jest w gestii instalatora.

*Komplety jednostek w kolorze czarnym posiadają symbole: KMCA-12N8-B1B, KMCA-18N8-B1B





SERIA

SLIM

Wąskie jednostki kasetonowe z wylotem powietrza 360°, idealne dla pomieszczeń o wysokości do 4 m.

CZYNNIK
R32

SEER
A++

SCOP
A+





JEDNOSTKI 4-STRONNE



JEDNOSTKA ZEWNĘTRZNA



PILOT

UNIKATOWE CECHY:

1 PANEL Z NAWIEWEM 360°

Nowy panel z nawiewem 360° umożliwia równomierne rozproszczenie powietrza w całym pomieszczeniu. Pozwala to zapewnić komfortowe warunki na większej powierzchni.



2 WBUDOWANA POMPKA SKROPLIN

Zastosowanie pompy skroplin (wysokość podnoszenia 750 mm), umożliwia elastyczne podłączenie wężyka skroplin w przestrzeni międzysufitowej.

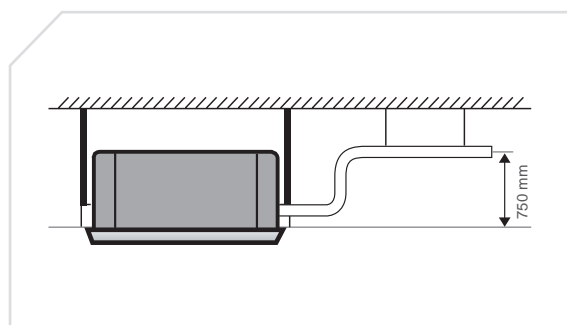

3 KONTROLA PRACY W NISKICH TEMPERATURACH

Jednostka zewnętrzna kontroluje stan procesu przemiany termodynamicznej czynnika chłodniczego w wymienniku i decyduje o włączeniu wentylatora. W przypadku spadku wydajności procesu termodynamicznego, urządzenie uruchomi wentylator na jednym z 5 biegów.



FUNKCJE PODSTAWOWE

Przy zastosowaniu pilota bezprzewodowego RG70C.



Pompa ciepła



Autodiagnoza



Wyciek czynnika chłodniczego



Praca w niskich temperaturach



Zabezpieczenie antykorozyjne



Tryb Turbo



5 prędkości wentylatora jedn. zewn.



Kompensacja temperatury



Funkcja ECO



Pamięć ustawień żaluzji



Automatyczny restart



Inteligentna kontrola pracy w niskich temperaturach



Kontrola nawiewu zimnego powietrza



Sterowanie poziomymi żaluzjami



Wachlowanie



Pompka skroplin



Łatwe czyszczenie panelu



Filtr



Świeże powietrze



Timer



Zdalne Włącz/Wyłącz

FUNKCJE OPCJONALNE



WiFi



Sterownik przewodowy



Tryb Comfort



Funkcja snu

DANE TECHNICZNE

Komplet*				KMCD-24N8-B1	KMCD-36N8-B1	KMCD-36N8-B3	KMCD-42N8-B3	KMCD-48N8-B3	KMCD-55N8-B3
Jednostka wewnętrzna				MCD-24FNXD0	MCD-36FNXD0	MCD-36FNXD0	MCD-42FNXD0	MCD-48FNXD0	MCD-55FNXD0
Jednostka zewnętrzna				MOU-24FN8-QD0	MOU-36FN8-QD0	MOU-36FN8-RD0	MOU-42FN8-RD0	MOU-48FN8-RD0	MOU-55FN8-RD0
Panel: biały / czarny				T-MBQ-02M2 / T-MBQ-02M2B					
Zasilanie jednostki wewnętrznej (V/faza/Hz)				220-240/1/50	220-240/1/50	220-240/1/50	220-240/1/50	220-240/1/50	220-240/1/50
Zasilanie jednostki zewnętrznej (V/faza/Hz)				220-240/1/50	220-240/1/50	380-415/3/50	380-415/3/50	380-415/3/50	380-415/3/50
Wersja				Rewersyjna pompa ciepła					
Chłodzenie	Wydajność	Nominalna	kW	7.0	10.3	10.5	12.3	13.6	15.7
		Min-Max	kW	2.2-8.2	2.6-12.0	2.6-12.0	3.2-13.2	4.8-14.6	5.3-16.7
	Nominalny pobór mocy		kW	2.19	3.81	3.90	4.09	5.42	5.99
	EER		kW/kW	3.21	2.70	2.69	3.01	2.51	2.62
	Roczne zużycie energii		kWh/rok	401	593	593	750	805	893
	SEER			6.1	6.1	6.1	6.1	6.1	6.1
Klasa efektywności energetycznej				A++	A++	A++	A++	A++	A++
Grzanie	Wydajność	Nominalna	kW	7.4	10.9	11.1	13.5	15.9	18.2
		Min-Max	kW	2.4-8.7	2.9-13.2	2.9-13.2	2.9-14.7	3.9-16.8	4.4-19.3
	Nominalny pobór mocy		kW	1.98	3.00	2.97	3.54	5.34	6.03
	COP		kW/kW	3.72	3.63	3.74	3.81	2.98	3.02
	Roczne zużycie energii		kWh/rok	1890	2824	2824	3654	3903	4123
	SCOP			4.0	4.0	4.0	4.0	4.0	4.0
Klasa efektywności energetycznej				A+	A+	A+	A+	A+	A+
Maksymalny pobór prądu			A	13.5	21.5	10.0	12.0	11.2	14.0
Jednostka wewnętrzna	Wymiary (szer. x gł. x wys.)		mm	840x840x245	840x840x245	840x840x245	840x840x245	840x840x287	840x840x287
	Waga		kg	23.0	27.5	27.5	27.5	29.0	29.7
	Przepływ powietrza (niski/średni/wysoki)		m ³ /h	1032/1200/1378	1438/1620/1775	1438/1620/1775	1438/1620/1775	1381/1568/1715	1537/1737/1970
	Poziom ciśnienia akustycznego (niski/średni/wysoki)		dB(A)	40/43/47	46/49/52	46/49/52	46/49/52	49/50/52	48/50/53
	Poziom mocy akustycznej		dB(A)	60	63	63	63	65	65
Panel	Wymiary (szer. x gł. x wys.)		mm	950x950x55	950x950x55	950x950x55	950x950x55	950x950x55	950x950x55
	Waga		kg	5.0	5.0	5.0	5.0	5.0	5.0
Jednostka zewnętrzna	Wymiary (szer. x gł. x wys.)		mm	845x363x702	946x410x810	946x410x810	946x410x810	952x415x1333	952x415x1333
	Waga		kg	49.4	66.9	81.5	81.5	106.7	111.3
	Przepływ powietrza		m ³ /h	2700	4000	4000	4000	7500	7500
	Poziom ciśnienia akustycznego		dB(A)	62	64	64	64	66	66
	Poziom mocy akustycznej		dB(A)	66	68	68	68	72	77
Czynnik chłodniczy	Typ			R32	R32	R32	R32	R32	R32
	Ilość		kg	1.50	2.40	2.40	2.40	2.80	2.95
Rury chłodnicze	Ciecz/gaz		mm	Ø9.52 / Ø15.9	Ø9.52 / Ø15.9	Ø9.52 / Ø15.9	Ø9.52 / Ø15.9	Ø9.52 / Ø15.9	Ø9.52 / Ø15.9
	Maks. długość / Maks. różnica poziomów		m	50 / 25	65 / 30	65 / 30	65 / 30	65 / 30	65 / 30
Rekomendowane zakresy temperatury pracy (zewnątrzne)			Chłodzenie	°C -15 ~ 50					
			Grzanie	°C -15 ~ 30					

Wydajność jest ustalona na podstawie następujących warunków:

Chłodzenie: temperatura wewnętrzna 27°C DB/19°C WB; temperatura zewnętrzna 35°C DB/24°C WB

Grzanie: temperatura wewnętrzna 20°C DB/15°C WB; temperatura zewnętrzna 7°C DB/6°C WB

Długość orurowania: Długość połączonych rur wynosi 7.5 m, różnica poziomów wynosi 0. Urządzenie zawiera fluorowane gazy cieplarniane (R32 GWP=675)

Dla poprawnej pracy jednostek zewnętrznych w trybie pompy ciepła, konieczne jest zastosowanie grzałki tacy ociekowej lub zapewnienie swobodnego odpływu kondensatu w inny sposób. Dobór odpowiedniego rozwiązania jest w gestii instalatora.

*Komplety jednostek w kolorze czarnym posiadają symbole: KMCD-24N8-B1B, KMCD-36N8-B1B, KMCD-36N8-B3B, KMCD-42N8-B3B, KMCD-48N8-B3B, KMCD-55N8-B3B





PODSTROPOWO- PRZYPODŁOGOWE

Uniwersalne jednostki do montażu pod sufitem lub przy podłodze, są idealnym rozwiązaniem dla zróżnicowanego zapotrzebowania na klimatyzację.

CZYNNIK
R32

SEER
A++

SCOP
A+





JEDNOSTKA WEWNĘTRZNA



JEDNOSTKA ZEWNĘTRZNA



PILOT

UNIKATOWE CECHY:

1 MONTAŻ PIONOWY I POZIOMY

Konstrukcja urządzenia umożliwia dogodny montaż w pionie lub poziome, w zależności od możliwości aranżacyjnych w pomieszczeniu. Łatwy montaż pod sufitem jest możliwy nawet w wąskich przestrzeniach, w narożnikach. Zaś montaż przy podłodze jest idealnym rozwiązaniem dla pomieszczeń, w których są skosy.

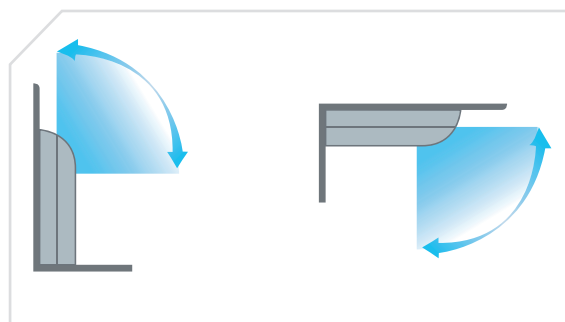

2 NAWIEW 3D

Schłodzone powietrze szybko dociera nawet w najdalsze przestrzenie klimatyzowanego pomieszczenia. Dzięki automatycznemu wachlowaniu żaluzji w pionie i poziomie, nawiew powietrza jest bardziej równomierny, a warunki komfortowe.



3 FUNKCJA TURBO

Funkcja ta umożliwia osiągnięcieżądanego efektu chłodzenia w krótszym czasie, a tym samym szybsze osiągnięcie zadanej temperatury w pomieszczeniu.



FUNKCJE PODSTAWOWE

Przy zastosowaniu pilota bezprzewodowego RG70C.



FUNKCJE OPCJONALNE

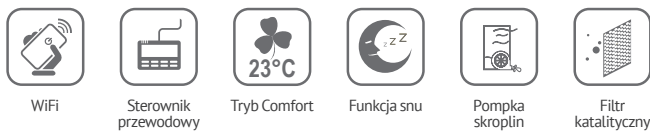

DANE TECHNICZNE

Komplet			KMUE-18N8-B1	KMUE-24N8-A1	KMUE-36N8-A1	KMUE-36N8-A3	KMUE-42N8-B3	KMUE-48N8-A3	KMUE-55N8-A3	
Jednostka wewnętrzna			MUEU-18FNXD0	MUE-24FNXD0	MUE-36FNXD0	MUE-36FNXD0	MUE-42FNXD0	MUE-48FNXD0	MUE-55FNXD0	
Jednostka zewnętrzna			MOUU-18FN8-QD0	MOU-24FN8-QD0	MOU-36FN8-QD0	MOU-36FN8-RD0	MOU-42FN8-RD0	MOU-48FN8-RD0	MOU-55FN8-RD0	
Zasilanie jednostki wewnętrznej (V/faza/Hz)			220-240/1/50	220-240/1/50	220-240/1/50	220-240/1/50	220-240/1/50	220-240/1/50	220-240/1/50	
Zasilanie jednostki zewnętrznej (V/faza/Hz)			220-240/1/50	220-240/1/50	220-240/1/50	380-415/3/50	380-415/3/50	380-415/3/50	380-415/3/50	
Wersja			Rewersyjna pompa ciepła							
Chłodzenie	Wydajność	Nominalna	kW	5.3	6.9	10.4	10.5	12.1	14.2	15.9
		Min-Max	kW	2.7-5.6	2.2-8.2	2.6-12.0	2.6-12.0	3.2-13.2	5.0-15.1	5.3-17.0
	Nominalny pobór mocy		kW	1.63	2.22	3.85	4.03	4.03	5.50	6.06
	EER		kW/kW	3.25	3.12	2.70	2.61	3.00	2.58	2.62
	Roczne zużycie energii		kWh/rok	280	393	556	556	750	801	916
	SEER			6.1	6.1	6.1	6.1	6.1	6.1	6.1
Klasa efektywności energetycznej			A++	A++	A++	A++	A++	A++	A++	
Grzanie	Wydajność	Nominalna	kW	5.6	7.6	11.1	11.1	13.5	16.1	18.2
		Min-Max	kW	2.4-6.3	2.4-8.7	2.9-13.2	2.9-13.2	2.9-14.7	3.8-18.1	4.4-19.6
	Nominalny pobór mocy		kW	1.50	2.12	2.98	3.00	3.49	5.05	6.04
	COP		kW/kW	3.73	3.59	3.72	3.71	3.87	2.93	3.02
	Roczne zużycie energii		kWh/rok	1640	1858	3052	3052	3654	4005	4138
	SCOP			4.0	4.0	4.0	4.0	4.0	4.0	4.0
Klasa efektywności energetycznej			A+	A+	A+	A+	A+	A+	A+	
Maksymalny pobór prądu			A	13.5	13.5	21.5	10.0	12.0	11.2	14.0
Jednostka wewnętrzna	Wymiary (szer. x gł. x wys.)		mm	1068x675x235	1068x675x235	1650x675x235	1650x675x235	1650x675x235	1650x675x235	1650x675x235
	Waga		kg	28.0	26.8	39.0	39.0	40.5	41.2	41.4
	Przepływ powietrza (niski/średni/wysoki)		m³/h	650/760/880	853/1066/1208	1431/1844/2160	1431/1844/2160	1400/1800/2100	1417/1930/2329	1426/1834/2554
	Poziom ciśnienia akustycznego (niski/średni/wysoki)		dB(A)	34/38/41	41/46/50	42/47/51	42/47/51	43/49/55	46/50/54	42/47/54
	Poziom mocy akustycznej		dB(A)	58	62	61	61	71	67	69
Jednostka zewnętrzna	Wymiary (szer. x gł. x wys.)		mm	800x333x554	845x363x702	946x410x810	946x410x810	946x410x810	952x415x1333	952x415x1333
	Waga		kg	34.7	49.4	66.9	81.5	70.5	106.7	111.3
	Przepływ powietrza		m³/h	2000	2700	4000	4000	4300	7500	7500
	Poziom ciśnienia akustycznego		dB(A)	55	62	64	64	61	66	66
	Poziom mocy akustycznej		dB(A)	65	66	68	68	71	72	77
Czynnik chłodniczy	Typ			R32	R32	R32	R32	R32	R32	
	Ilość		kg	1.15	1.50	2.40	2.40	2.80	2.80	2.95
Rury chłodnicze	Ciecz/gaz		mm	Ø6.35 / Ø12.7	Ø9.52 / Ø15.9	Ø9.52 / Ø15.9	Ø9.52 / Ø15.9	Ø9.52 / Ø15.9	Ø9.52 / Ø15.9	Ø9.52 / Ø15.9
	Maks. długość / Maks. różnica poziomów		m	30 / 20	50 / 25	65 / 30	65 / 30	65 / 30	65 / 30	65 / 30
Rekomendowane zakresy temperatury pracy (zewnętrzne)			Chłodzenie	°C -15 ~ 50						
			Grzanie	°C -15 ~ 30						

Wydajność jest ustalona na podstawie następujących warunków:

Chłodzenie: temperatura wewnętrzna 27°C DB/19°C WB; temperatura zewnętrzna 35°C DB/24°C WB

Grzanie: temperatura wewnętrzna 20°C DB/15°C WB; temperatura zewnętrzna 7°C DB/6°C WB

Długość orurowania: Długość połączonych rur wynosi 7.5 m, różnica poziomów wynosi 0. Urządzenie zawiera fluorowane gazy cieplarniane (R32 GWP=675)

Dla poprawnej pracy jednostek zewnętrznych w trybie pompy ciepła, konieczne jest zastosowanie grzałki tacy ociekowej lub zapewnienie swobodnego odpływu kondensatu w inny sposób. Dobór odpowiedniego rozwiązania jest w gestii instalatora.



KANAŁOWE

Wąskie jednostki kanałowe zapewniają wysoki spręż dyspozycyjny, doprowadzenie świeżego powietrza i ekonomiczne wykorzystanie miejsca w przestrzeni międzysufitowej.

CZYNNIK
R32

SEER
A++

SCOP
A+





JEDNOSTKA WEWNĘTRZNA



JEDNOSTKA ZEWNĘTRZNA



PILOT

UNIKATOWE CECHY:

1 WYSOKI SPRĘŻ DO 160Pa

Wysoki spręż dyspozycyjny do 160Pa znacznie poprawia elastyczność projektowania instalacji jednostki kanałowej. Dzięki temu, powietrze z łatwością pokonuje opory liniowe i miejscowe w instalacji chłodniczej.

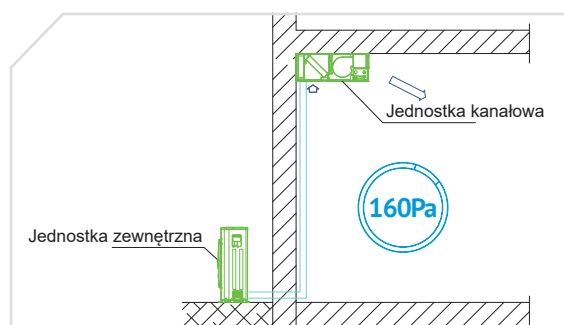

2 DOSTOSOWANIE WŁOTU POWIETRZA

Dostępny jest standardowy wlot powietrza od tyłu oraz opcjonalny od spodu. Wymiary kształtki wlotu z tyłu i na spodzie urządzenia są takie same, co ułatwia zmianę miejsca zasysania powietrza.

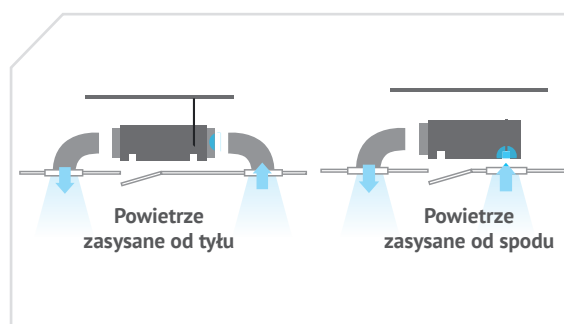

3 KONTAKTRON OKIENNY I KARTA HOTELOWA

Czujniki informują o otwarciu lub zamknięciu okna, powodując automatyczne wyłączenie lub włączenie klimatyzatora. Współpraca z kartą hotelową, czujnikiem obecności i kontaktronem okiennym w standardzie, to zapewnienie ekonomicznej pracy urządzenia w obiektach typu pensjonat, sklep lub hotel.

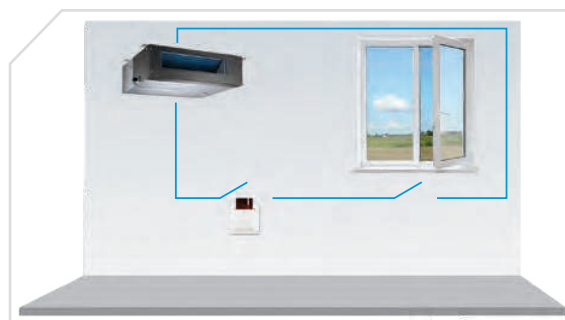

FUNKCJE PODSTAWOWE

Przy zastosowaniu pilota przewodowego KJR-120C1.



FUNKCJE OPCJONALNE



DANE TECHNICZNE

Komplet			KMTI-12N8-B1	KMTI-18N8-B1	KMTI-24N8-A1	KMTI-36N8-A1	KMTI-36N8-A3	KMTI-42N8-B3	KMTI-48N8-A3	KMTI-55N8-A3	
Jednostka wewnętrzna			MTIU-12FNXD0	MTIU-18FNXD0	MTI-24FNXD0	MTI-36FNXD0	MTI-36FNXD0	MTI-42FNXD0	MTI-48FNXD0	MTI-55FNXD0	
Jednostka zewnętrzna			MOB30-12HFN8	MOUU-18FN8-QD0	MOU-24FN8-QD0	MOU-36FN8-QD0	MOU-36FN8-RD0	MOU-42FN8-RD0	MOU-48FN8-RD0	MOU-55FN8-RD0	
Zasilanie jednostki wewnętrznej (V/faza/Hz)			220-240/1/50	220-240/1/50	220-240/1/50	220-240/1/50	220-240/1/50	220-240/1/50	220-240/1/50	220-240/1/50	
Zasilanie jednostki zewnętrznej (V/faza/Hz)			220-240/1/50	220-240/1/50	220-240/1/50	220-240/1/50	380-415/3/50	380-415/3/50	380-415/3/50	380-415/3/50	
Wersja			Rewersyjna pompa ciepła								
Chłodzenie	Wydajność	Nominalna	kW	3.5	5.3	7.0	10.4	10.4	12.1	14.0	15.4
		Min-Max	kW	1.5~4.8	2.6~5.7	2.2~8.2	2.6~12.0	2.6~12.0	3.2~13.2	4.2~15.2	5.9~17.3
	Nominalny pobór mocy		kW	0.95	1.63	2.19	3.91	4.06	4.11	5.15	5.42
	EER		kW/kW	3.68	3.25	3.20	2.66	2.56	2.94	2.72	2.84
	Roczne zużycie energii		kWh/rok	183	278	390	614	614	750	808	935
	SEER			6.5	6.1	6.1	6.1	6.1	6.1	6.1	6.1
Klasa efektywności energetycznej			A++	A++	A++	A++	A++	A++	A++	A++	
Grzanie	Wydajność	Nominalna	kW	4.1	5.9	7.6	11.1	11.2	13.4	16.0	17.7
		Min-Max	kW	1.0~5.6	2.2~6.2	2.4~8.7	2.9~13.2	2.9~13.2	2.9~14.7	3.7~18.0	4.7~20.5
	Nominalny pobór mocy		kW	1.10	1.58	2.04	3.07	2.99	3.49	4.26	5.18
	COP		kW/kW	3.73	3.73	3.72	3.62	3.71	3.84	3.76	3.42
	Roczne zużycie energii		kWh/rok	1141	1626	1902	3016	3016	3654	4261	4302
	SCOP			4.0	4.0	4.0	4.0	4.0	4.0	4.0	4.0
Klasa efektywności energetycznej			A+	A+	A+	A+	A+	A+	A+	A+	
Maksymalny pobór prądu			A	10.0	13.5	13.5	21.5	10.0	12.0	11.2	14.0
Jednostka wewnętrzna	Wymiary (szer. x gł. x wys.)		mm	700x450x200	880x674x210	1100x774x249	1360x774x249	1360x774x249	1360x774x249	1200x874x300	1200x874x300
	Waga		kg	18.0	24.3	31.5	40.5	40.5	40.5	47.6	47.6
	Zewnętrzne ciśnienie statyczne		Pa	25 (0-60)	25 (0-100)	25 (0-160)	37 (0-160)	37 (0-160)	37 (0-160)	50 (0-160)	50 (0-160)
	Przepływ powietrza (niski/średni/wysoki)		m³/h	300/480/600	350/650/880	839/1054/1248	750/1150/1400	750/1150/1400	750/1150/1400	1680/2040/2400	1820/2210/2600
	Poziom ciśnienia akustycznego (niski/średni/wysoki)		dB(A)	26/30/35	33/38/41	40/42/44	40/43/47	40/43/47	40/43/47	48/49/50	50/52/54
	Poziom mocy akustycznej		dB(A)	56	59	63	64	64	64	69	74
Jednostka zewnętrzna	Wymiary (szer. x gł. x wys.)		mm	800x333x554	800x333x554	845x363x702	946x410x810	946x410x810	946x410x810	952x415x1333	952x415x1333
	Waga		kg	34.7	34.7	49.4	66.9	81.5	81.5	106.7	111.3
	Przepływ powietrza		m³/h	2000	2000	2700	4000	4000	4000	7500	7500
	Poziom ciśnienia akustycznego		dB(A)	55	55	62	64	64	64	66	66
	Poziom mocy akustycznej		dB(A)	63	65	66	68	68	68	72	77
Czynnik chłodniczy	Typ			R32	R32	R32	R32	R32	R32	R32	R32
	Ilość		kg	0.87	1.15	1.50	2.40	2.40	2.40	2.80	2.95
Rury chłodnicze	Ciecz/gaz		mm	Ø6.35 / Ø9.52	Ø6.35 / Ø12.7	Ø9.52 / Ø15.9	Ø9.52 / Ø15.9	Ø9.52 / Ø15.9	Ø9.52 / Ø15.9	Ø9.52 / Ø15.9	Ø9.52 / Ø15.9
	Maks. długość / Maks. różnica poziomów		m	25 / 10	30 / 20	50 / 25	65 / 30	65 / 30	65 / 30	65 / 30	65 / 30
Rekomendowane zakresy temperatury pracy (zewnętrzne)	Chłodzenie		°C	-15 ~ 50							
	Grzanie		°C	-15 ~ 30							

Wydajność jest ustalona na podstawie następujących warunków:

Chłodzenie: temperatura wewnętrzna 27°C DB/19°C WB; temperatura zewnętrzna 35°C DB/24°C WB

Grzanie: temperatura wewnętrzna 20°C DB/15°C WB; temperatura zewnętrzna 7°C DB/6°C WB

Długość orurowania: Długość połączonych rur wynosi 7.5 m, różnica poziomów wynosi 0. Urządzenie zawiera fluorowane gazy cieplarniane (R32 GWP=675)

Dla poprawnej pracy jednostek zewnętrznych w trybie pompy ciepła, konieczne jest zastosowanie grzałki tacy ociekowej lub zapewnienie swobodnego odpływu kondensatu w inny sposób. Dobór odpowiedniego rozwiązania jest w gestii instalatora.

*Funkcja dostępna przy zastosowaniu pilota bezprzewodowego RG70C

DANE TECHNICZNE

Jednostka zewnętrzna			MOB30-12HFN8	MOUU-18FN8-QD0	MOU-24FN8-QD0	MOU-36FN8-QD0	
Zasilanie jednostki zewnętrznej (V/faza/Hz)			220-240/1/50	220-240/1/50	220-240/1/50	220-240/1/50	
Wersja			Rewersyjna pompa ciepła				
Chłodzenie	Wydajność	Nominalna	kW	3.5	5.3	7.0	10.4
		Min-Max	kW	1.5-5.3	2.9-5.7	2.2-8.2	2.6-12.0
	Nominalny pobór mocy		kW	0.85	1.63	2.19	3.91
	EER		kW/kW	4.12	3.25	3.21	2.66
	SEER			7.8	6.1	6.1	6.1
	Klasa efektywności energetycznej			A++	A++	A++	A++
Grzanie	Wydajność	Nominalna	kW	4.4	5.4	7.4	11.1
		Min-Max	kW	1.0-5.6	2.4-6.1	2.4-8.7	2.9-13.2
	Nominalny pobór mocy		kW	1.10	1.46	1.98	3.07
	COP		kW/kW	4.00	3.70	3.72	3.62
	SCOP			4.6	4.0	4.0	4.0
	Klasa efektywności energetycznej			A++	A+	A+	A+
Maksymalny pobór prądu		A	10.0	13.5	13.5	10.0	
Maksymalny pobór mocy		W	2350	2950	2950	5600	
Przepływ powietrza		m ³ /h	2000	2000	2700	4000	
Poziom ciśnienia akustycznego		dB(A)	55	55	62	64	
Poziom mocy akustycznej		dB(A)	63	65	66	68	
Wymiary (szer. x gł. x wys.)		mm	800x333x554	800x333x554	845x363x702	946x410x810	
Waga		kg	34.7	34.7	49.4	66.9	
Czynnik chłodniczy	Typ		R32				
	Ilość		kg	0.87	1.15	1.50	2.40
Rury chłodnicze	Ciecz/gaz		mm	Ø6.35 / Ø9.52	Ø6.35 / Ø12.7	Ø9.52 / Ø15.9	Ø9.52 / Ø15.9
	Maks. długość / Maks. różnica poziomów		m	25 / 10	30 / 20	50 / 25	65 / 30
Rekomendowane zakresy temperatury pracy (zewnątrzne)		Chłodzenie	°C	-15 - 50			
		Grzanie	°C	-15 - 30			

Wydajność jest ustalona na podstawie następujących warunków:

Chłodzenie: temperatura wewnętrzna 27°C DB/19°C WB; temperatura zewnętrzna 35°C DB/24°C WB

Grzanie: temperatura wewnętrzna 20°C DB/15°C WB; temperatura zewnętrzna 7°C DB/6°C WB

Długość orurowania: Długość połączonych rur wynosi 7,5 m, różnica poziomów wynosi 0. Urządzenie zawiera fluorowane gazy cieplarniane (R32 GWP=675)

Dla poprawnej pracy jednostek zewnętrznych w trybie pompy ciepła, konieczne jest zastosowanie grzałki tacy ociekowej lub zapewnienie swobodnego odpływu kondensatu w inny sposób. Dobór odpowiedniego rozwiązania jest w gestii instalatora.

DANE TECHNICZNE

Jednostka zewnętrzna			MOU-36FN8-RD0	MOU-42FN8-RD0	MOU-48FN8-RD0	MOU-55FN8-RD0	
Zasilanie jednostki zewnętrznej (V/faza/Hz)			380-415/3/50	380-415/3/50	380-415/3/50	380-415/3/50	
Wersja			Rewersyjna pompa ciepła				
Chłodzenie	Wydajność	Nominalna	kW	10.5	12.1	13.6	15.7
		Min-Max	kW	2.6-12.0	3.2-13.2	4.8-14.6	5.3-16.7
	Nominalny pobór mocy		kW	3.90	4.11	5.42	5.99
	EER		kW/kW	2.69	2.94	2.51	2.62
	SEER			6.1	6.1	6.1	6.1
	Klasa efektywności energetycznej			A++	A++	A++	A++
Grzanie	Wydajność	Nominalna	kW	11.1	13.4	15.9	18.2
		Min-Max	kW	2.9-13.2	2.9-14.7	3.9-16.8	4.4-19.3
	Nominalny pobór mocy		kW	2.97	3.49	5.34	6.03
	COP		kW/kW	3.74	3.84	2.98	3.02
	SCOP			4.0	4.0	4.0	4.0
	Klasa efektywności energetycznej			A+	A+	A+	A+
Maksymalny pobór prądu		A	10.0	12.0	11.2	14.0	
Maksymalny pobór mocy		W	5600	5600	6200	7500	
Przepływ powietrza		m ³ /h	4000	4000	7500	7500	
Poziom ciśnienia akustycznego		dB(A)	64	64	66	66	
Poziom mocy akustycznej		dB(A)	68	68	72	77	
Wymiary (szer. x gł. x wys.)		mm	946x410x810	946x410x810	952x415x1333	952x415x1333	
Waga		kg	81.5	81.5	106.7	111.3	
Czynnik chłodniczy	Typ		R32	R32	R32	R32	
	Ilość		kg	2.40	2.40	2.80	2.95
Rury chłodnicze	Ciecz/gaz		mm	Ø9.52 / Ø15.9	Ø9.52 / Ø15.9	Ø9.52 / Ø15.9	
	Maks. długość / Maks.różnica poziomów		m	65 / 30	65 / 30	65 / 30	
Rekomendowane zakresy temperatury pracy (zewnętrzne)	Chłodzenie		°C	-15 - 50			
	Grzanie		°C	-15 - 30			

Wydajność jest ustalona na podstawie następujących warunków:

Chłodzenie: temperatura wewnętrzna 27°C DB/19°C WB; temperatura zewnętrzna 35°C DB/24°C WB

Grzanie: temperatura wewnętrzna 20°C DB/15°C WB; temperatura zewnętrzna 7°C DB/6°C WB

Długość orurowania: Długość połączonych rur wynosi 7.5 m, różnica poziomów wynosi 0. Urządzenie zawiera fluorowane gazy cieplarniane (R32 GWP=675)

Dla poprawnej pracy jednostek zewnętrznych w trybie pompy ciepła, konieczne jest zastosowanie grzałki tacy ociekowej lub zapewnienie swobodnego odpływu kondensatu w inny sposób. Dobór odpowiedniego rozwiązania jest w gestii instalatora.





Midea THERMAL





SERIA

M-THERMAL

NOWOŚĆ

M-Thermal II Generacji to zintegrowany system pompy ciepła powietrze/woda, który jest kompleksowym rozwiązaniem do ogrzewania pomieszczeń, przygotowania ciepłej wody użytkowej, a także chłodzenia.

CZYNNIK
R32ERP
A+++

NOWOŚĆ



WERSJA MONO



WERSJA SPLIT



POMPA CIEPŁA ZASADA DZIAŁANIA

Pompa ciepła to efektywny energetycznie system, który pochłania ciepło z otaczającego powietrza zewnętrznego na potrzeby centralnego ogrzewania i przygotowania ciepłej wody użytkowej. Pompy ciepła M-Thermal II Generacji umożliwiają również odwrócenie całego procesu w przypadku chęci chłodzenia, aby usunąć ciepło z powietrza w pomieszczeniu.

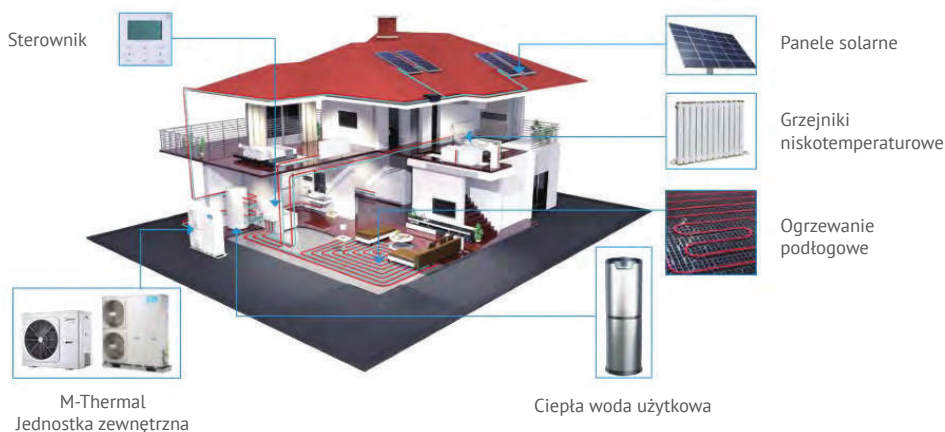

Wydajność grzewcza pomp ciepła maleje wraz ze spadkiem temperatury otoczenia. Urządzenia M-Thermal Mono i Split można wyposażyć w nagrzewnicę elektryczną, aby zapewnić dodatkową moc grzewczą do użytku podczas bardzo niskich temperatur (gdy wydajność pompy ciepła jest niewystarczająca). Zapasowy podgrzewacz elektryczny służy również jako rezerwowowy w przypadku awarii pompy ciepła i do ochrony przeciwzamroziowej zewnętrznej rury wodnej w zimie.

Pompy ciepła M-Thermal II Generacji w wydajnościach od 4 kW do 16 kW standardowo wyposażone są w dodatkowy element grzejny w postaci grzałki elektrycznej.

W zależności od modelu pompy ciepła zamontowana jest odpowiednia grzałka w wydajności:

- M-Thermal Split wydajności 4-6 kW: grzałka o mocy 3 kW
- M-Thermal Split wydajności 8-16 kW: grzałka o mocy 9 kW
- M-Thermal Mono 1-faza (4-16kW): grzałka o mocy 3 kW
- M-Thermal Mono 3-faza (12-16kW): grzałka o mocy 9 kW

Pompy ciepła w wersji Mono o wydajnościach 18 – 30 kW nie są wyposażone w grzałkę.

TYPOSZREG

Wersja Mono (4-30kW)

Jednostka monoblokowa. Wyłącznie urządzenie zewnętrzne z wbudowanym układem sprężarkowym oraz hydraulicznym.



4/6 kW



8/10/12/14/16 kW



18/22/26/30 kW

Wersja Split (4-16kW)

Komplet urządzeń, w skład którego wchodzi urządzenie zewnętrzne z wbudowanym układem sprężarkowym oraz jednostka wewnętrzna – hydrobox z kompletnym modułem hydraulicznym.



4/6 kW



8/10 kW



12/14/16kW

GŁÓWNE CECHY

- System grzewczy o wysokiej wydajności - poziom efektywności energetycznej A+++; maksymalny pojedynczy punkt COP 5,20.
- Gwarancja stabilnego dostarczania ciepłej wody - temperatura zewnętrzna -25°C; maksymalna temperatura wody 65°C (60°C dla modeli 18-30 kW).
- Zastosowanie jednego wentylatora zapewnia dużą wydajność przy niższym poziomie hałasu.
- Wejście USB dla wygodnego aktualizowania programu i ustawienia parametrów.
- Podwójne strefy kontroli – maksymalnie 8 stref (opcja).
- Sterowanie równoległe. Maksymalnie 6 jednostek sterowanych przez jeden kontroler.
- Funkcja Smart Grid zapewnia niskie koszty eksploatacji.
- Funkcja krzywej grzewczej – praca zależna od pogody z korelacją klimatu, aby zapewnić absolutny komfort.
- Sterownik przewodowy z menu w języku polskim z wbudowanym modułem Wifi i czujnikiem temperatury.
- MSmartLife aplikacja na smartfon.
- Statystyki zużycia i zarządzania energią.

STEROWNIK

Pompy ciepła M-Thermal II Generacji standardowo wyposażone są w sterownik przewodowy z menu w języku polskim, za pomocą którego możliwe jest sterowanie pracą urządzenia i całym systemem grzewczym. Podczas instalacji niezbędna jest konfiguracja ustawień i parametrów urządzenia, aby dostosować je do wymagań oraz charakterystyki instalacji, warunków klimatycznych i preferencji użytkownika końcowego. Odpowiednie ustawienia są dostępne i programowalne w sterowniku przewodowym lub aplikacją na smartfonie MSmartLife.



DANE TECHNICZNE WERSJA MONO

Jednostka zewnętrzna			MHC-V4W/ D2N8-B	MHC-V6W/ D2N8-B	MHC-V8W/ D2N8-B	MHC-V10W/ D2N8-B	MHC-V12W/ D2N8-B	MHC-V14W/ D2N8-B	MHC-V16W/ D2N8-B
Zasilanie		kW/faza/Hz	220-240/1/50	220-240/1/50	220-240/1/50	220-240/1/50	220-240/1/50	220-240/1/50	220-240/1/50
Grzanie (A7W35)	Wydajność	kW	4.20	6.35	8.40	10.0	12.10	14.50	15.90
	Pobór mocy	kW	0.82	1.28	1.63	2.02	2.44	3.15	3.53
	COP		5.12	4.96	5.15	4.95	4.96	4.60	4.50
Grzanie (A7W45)	Wydajność	kW	4.30	6.30	8.10	10.00	12.30	14.10	16.00
	Pobór mocy	kW	1.13	1.70	2.10	2.67	3.32	3.92	4.57
	COP		3.81	3.71	3.86	3.75	3.70	3.60	3.50
Grzanie (A7W55)	Wydajność	kW	4.40	6.00	7.50	9.50	11.90	13.80	16.00
	Pobór mocy	kW	1.49	2.03	2.36	3.06	3.90	4.68	5.61
	COP		2.95	2.96	3.18	3.10	3.05	2.95	2.85
Chłodzenie (A35W18)	Wydajność	kW	4.50	6.50	8.30	9.90	12.00	13.50	14.90
	Pobór mocy	kW	0.82	1.35	1.64	2.18	3.04	3.75	4.38
	EER		5.49	4.81	5.06	4.54	3.95	3.60	3.40
Chłodzenie (A35W7)	Wydajność	kW	4.70	7.00	7.45	8.20	11.50	12.40	14.00
	Pobór mocy	kW	1.36	2.33	2.22	2.52	4.18	4.96	5.60
	EER		3.46	3.00	3.36	3.25	2.75	2.50	2.50
Klasa efektywności energetycznej ³	Temp. wody na wyjściu 35°C		A+++	A+++	A+++	A+++	A+++	A+++	A+++
	Temp. wody na wyjściu 55°C		A++	A++	A++	A++	A++	A++	A++
Wbudowana grzałka elektryczna		kW	kW	3	3	3	3	3	3
Poziom mocy akustycznej ¹		dB(A)	55	58	59	60	65	65	68
Poziom ciśnienia akustycznego ²		dB(A)	45	47.5	48.5	50.5	53	53.5	57.5
Zewnętrzny wentylator	Typ silnika		DC	DC	DC	DC	DC	DC	DC
	Ilość wentylatorów		1	1	1	1	1	1	1
Czynnik chłodniczy	Typ/ilość	-/kg	R32/1.4	R32/1.4	R32/1.4	R32/1.4	R32/1.75	R32/1.75	R32/1.75
Wymiary	Szer. x wys. x głęb.	mm	1295x792x429	1295x792x429	1385x945x526	1385x945x526	1385x945x526	1385x945x526	1385x945x526
Wymiary transportowe	Szer. x wys. x głęb.	mm	1375x945x475	1375x945x475	1465x1120x560	1465x1120x560	1465x1120x560	1465x1120x560	1465x1120x560
Waga	Netto/brutto	kg	98/121	98/121	121/148	121/148	144/170	144/170	144/170
Zakres pracy temp. zewnętrznej	Chłodzenie	°C	-5~43	-5~43	-5~43	-5~43	-5~43	-5~43	-5~43
	Grzanie	°C	-25~35	-25~35	-25~35	-25~35	-25~35	-25~35	-25~35
	Ciepła Woda Użytkowa	°C	-25~43	-25~43	-25~43	-25~43	-25~43	-25~43	-25~43
Zakres temp. wody na wylocie	Chłodzenie	°C	5~30	5~30	5~30	5~30	5~30	5~30	5~30
	Grzanie	°C	12~65	12~65	12~65	12~65	12~65	12~65	12~65
	Ciepła Woda Użytkowa (zbiornik)	°C	10~60	10~60	10~60	10~60	10~60	10~60	10~60

1. Test poziomu mocy akustycznej uwarunkowany: EN12102-1. Dla wydajności 4-16kW warunki dla A7W35.

2. Poziom ciśnienia akustycznego jest mierzony w odległości 1m od urządzenia i (1+H)/2m (gdzie H jest wysokością urządzenia) nad podłogą w komorze pół-bezechowej.

Poziom ciśnienia akustycznego to maksymalna wartość uzyskana w testach przeprowadzonych w poniższych warunkach:

Zewnętrzna temperatura powietrza 7°C DB, 85% R.H.; temp. wody na wejściu 30°C, temp. wody na wyjściu 35°C.

Zewnętrzna temperatura powietrza 7°C DB, 85% R.H.; temp. wody na wejściu 47°C, temp. wody na wyjściu 55°C.

3. Klasa sezonowej efektywności energetycznej ogrzewania pomieszczeń badana została w warunkach klimatu umiarkowanego.

DANE TECHNICZNE WERSJA MONO

Jednostka zewnętrzna			MHC-V12W/ D2RN8-B	MHC-V14W/ D2RN8-B	MHC-V16W/ D2RN8-B	MHC-V18W/ D2RN8	MHC-V22W/ D2RN8	MHC-V26W/ D2RN8	MHC-V30W/ D2RN8
Zasilanie	kW/faza/Hz		380-415/3/50	380-415/3/50	380-415/3/50	380-415/3/50	380-415/3/50	380-415/3/50	380-415/3/50
Grzanie (A7W35)	Wydajność	kW	12.10	14.50	15.90	18.0	22.00	26.00	30.10
	Pobór mocy	kW	2.44	3.15	3.53	3.83	5.00	6.37	8.03
	COP		4.96	4.60	4.50	4.70	4.40	4.08	3.75
Grzanie (A7W45)	Wydajność	kW	12.30	14.10	16.00	18.00	22.00	26.00	30.00
	Pobór mocy	kW	3.32	3.92	4.57	5.14	6.47	8.39	10.34
	COP		3.70	3.60	3.50	3.50	3.40	3.10	2.90
Grzanie (A7W55)	Wydajność	kW	11.90	13.80	16.00	18.00	22.00	26.00	30.00
	Pobór mocy	kW	3.90	4.68	5.61	6.54	8.30	10.61	13.04
	COP		3.05	2.95	2.85	2.75	2.65	2.45	2.30
Chłodzenie (A35W18)	Wydajność	kW	12.00	13.50	14.90	18.50	23.00	27.00	31.00
	Pobór mocy	kW	3.04	3.75	4.38	3.89	5.00	6.28	7.75
	EER		3.95	3.60	3.40	4.76	4.60	4.30	4.00
Chłodzenie (A35W7)	Wydajność	kW	11.50	12.40	14.00	17.00	21.00	26.00	30.00
	Pobór mocy	kW	4.18	4.96	5.60	5.57	7.12	9.63	12.76
	EER		2.75	2.50	2.50	3.05	2.95	2.70	2.35
Klasa efektywności energetycznej ³	Temp. wody na wyjściu 35°C		A+++	A+++	A+++	A+++	A+++	A+++	A+++
	Temp. wody na wyjściu 55°C		A++	A++	A++	A++	A++	A+	A+
Wbudowana grzałka elektryczna	kW		9	9	9	-	-	-	-
Poziom mocy akustycznej ¹	dB(A)		65	65	68	71	73	75	77
Poziom ciśnienia akustycznego ²	dB(A)		53.5	54	58	-	-	-	-
Zewnętrzny wentylator	Typ silnika		DC	DC	DC	DC	DC	DC	DC
	Ilość wentylatorów		1	1	1	2	2	2	2
Czynnik chłodniczy	Typ/ilość	-/kg	R32/1.75	R32/1.75	R32/1.75	R32/5.0	R32/5.0	R32/5.0	R32/5.0
Wymiary	Szer. x wys. x głęb.	mm	1385x945x526	1385x945x526	1385x945x526	1129x1558x528	1129x1558x528	1129x1558x528	1129x1558x528
Wymiary transportowe	Szer. x wys. x głęb.	mm	1385x945x526	1385x945x526	1385x945x526	1220x1725x565	1220x1725x565	1220x1725x565	1220x1725x565
Waga	Netto/brutto	kg	160/188	160/188	160/188	177/206	177/206	177/206	177/206
Zakres pracy temp. zewnętrznej	Chłodzenie	°C	-5~43	-5~43	-5~43	-5~46	-5~46	-5~46	-5~46
	Grzanie	°C	-25~35	-25~35	-25~35	-25~35	-25~35	-25~35	-25~35
	Ciepła Woda Użytkowa	°C	-25~43	-25~43	-25~43	-25~43	-25~43	-25~43	-25~43
Zakres temp. wody na wylocie	Chłodzenie	°C	5~30	5~30	5~30	5~25	5~25	5~25	5~25
	Grzanie	°C	12~65	12~65	12~65	25~60	25~60	25~60	25~60
	Ciepła Woda Użytkowa (zbiornik)	°C	10~60	10~60	10~60	40~60	40~60	40~60	40~60

1. Test poziomu mocy akustycznej uwarunkowany: EN12102-1. Dla wydajności 4-16kW warunki dla A7W35.

2. Poziom ciśnienia akustycznego jest mierzony w odległości 1m od urządzenia i (1+H)/2m (gdzie H jest wysokością urządzenia) nad podłogą w komorze pół-bezechowej.

Poziom ciśnienia akustycznego to maksymalna wartość uzyskana w testach przeprowadzonych w poniższych warunkach:

Zewnętrzna temperatura powietrza 7°C DB, 85% R.H.; temp. wody na wejściu 30°C, temp. wody na wyjściu 35°C.

Zewnętrzna temperatura powietrza 7°C DB, 85% R.H.; temp. wody na wejściu 47°C, temp. wody na wyjściu 55°C.

3. Klasa sezonowej efektywności energetycznej ogrzewania pomieszczeń badana została w warunkach klimatu umiarkowanego.

DANE TECHNICZNE WERSJA SPLIT

Komplet			M-Thermal-4B1HB	M-Thermal-6B1HB	M-Thermal-8B1HB	M-Thermal-10B1HB	M-Thermal-12B1HB	
Jednostka zewnętrzna			MHA-V4W/D2N8-B	MHA-V6W/D2N8-B	MHA-V8W/D2N8-B	MHA-V10W/D2N8-B	MHA-V12W/D2N8-B	
Moduł hydrauliczny			HB-A60/CGN8-B	HB-A60/CGN8-B	HB-A100/CGN8-B	HB-A100/CGN8-B	HB-A160/CGN8-B	
Zasilanie		kW/faza/Hz	220-240/1/50	220-240/1/50	220-240/1/50	220-240/1/50	220-240/1/50	
Grzanie (A7W35)	Wydajność	kW	4.25	6.20	8.30	10.00	12.10	
	Pobór mocy	kW	0.82	1.24	1.60	2.00	2.44	
	COP		5.18	5.00	5.19	5.00	4.96	
Grzanie (A7W45)	Wydajność	kW	4.35	6.35	8.20	10.00	12.30	
	Pobór mocy	kW	1.14	1.69	2.08	2.63	3.24	
	COP		3.82	3.76	3.94	3.80	3.80	
Grzanie (A7W55)	Wydajność	kW	4.40	6.00	7.50	9.50	12.00	
	Pobór mocy	kW	1.49	2.00	2.36	3.06	3.87	
	COP		2.95	3.00	3.18	3.10	3.10	
Chłodzenie (A35W18)	Wydajność	kW	4.50	6.55	8.40	10.00	12.00	
	Pobór mocy	kW	0.81	1.34	1.66	2.08	3.00	
	EER		5.56	4.89	5.06	4.81	4.00	
Chłodzenie (A35W7)	Wydajność	kW	4.70	7.00	7.40	8.20	11.60	
	Pobór mocy	kW	1.36	2.33	2.19	2.48	4.22	
	EER		3.46	3.00	3.38	3.31	2.75	
Współczynnik efektywności energetycznej	Temp. wody na wyjściu 35°C		A+++	A+++	A+++	A+++	A+++	
	Temp. wody na wyjściu 55°C		A++	A++	A++	A++	A++	
SCOP ³	Temp. wody na wyjściu 35°C		4.85	4.95	5.21	5.19	4.81	
	Temp. wody na wyjściu 55°C		3.31	3.52	3.36	3.49	3.45	
SEER	Temp. wody na wyjściu 7°C		4.99	5.34	5.84	5.98	4.89	
	Temp. wody na wyjściu 18°C		7.77	8.21	8.95	8.78	7.10	
MOP (Max. zabezpieczenia nadprądowe)			18	18	19	19	30	
MCA (Min. obciążalność obwodu)			12	14	16	17	25	
Poziom mocy akustycznej ¹		dB(A)	56	58	59	60	64	
Poziom ciśnienia akustycznego (1m) ²		dB(A)	44.1	46.4	47.3	49.8	51.2	
Zewnętrzny wentylator	Typ silnika		DC	DC	DC	DC	DC	
	Ilość wentylatorów		1	1	1	1	1	
Czynnik chłodniczy		Typ/ilość	-/kg	R32/1.5	R32/1.5	R32/1.65	R32/1.65	R32/1.84
Orurowanie	Ciecz / Gaz	mm	Ø6.35/Ø15.9	Ø6.35/Ø15.9	Ø9.52/Ø15.9	Ø9.52/Ø15.9	Ø9.52/Ø15.9	
	Min. długość rur	m	2	2	2	2	2	
	Max. długość rur	m	30	30	30	30	30	
	Max. różnica wysokości	m	20	20	20	20	20	
Wymiary		Szer. x wys. x głęb.	mm	1007x712x426	1007x712x485	1118x864x523	1118x864x523	1118x864x523
Wymiary transportowe		Szer. x wys. x głęb.	mm	1065x800x485	1065x800x485	1180x890x560	1180x890x560	1180x890x560
Waga		Netto/brutto	kg	58/64	58/64	77/88	77/88	96/110
Zakres pracy temp. zewnętrznej	Chłodzenie	°C	-5~43	-5~43	-5~43	-5~43	-5~43	
	Grzanie	°C	-25~35	-25~35	-25~35	-25~35	-25~35	
	Ciepła Woda Użytkowa	°C	-25~43	-25~43	-25~43	-25~43	-25~43	

1. Test poziomu mocy akustycznej uwarunkowany: EN12102-1

2. Poziom ciśnienia akustycznego jest mierzony w odległości 1m od urządzenia i (1+H)/2m (gdzie H jest wysokością urządzenia) nad podłogą w komorze pół-bezechowej.

Poziom ciśnienia akustycznego to maksymalna wartość testowana w dwóch warunkach A7W55 i A35W18. Dla modelu 16kW wartość jest obliczona i służy jedynie jako odniesienie.

3. Klasa sezonowej efektywności energetycznej ogrzewania pomieszczeń badana została w warunkach klimatu umiarkowanego.

DANE TECHNICZNE WERSJA SPLIT

Komplet			M-Thermal-14B1HB	M-Thermal-16B1HB	M-Thermal-12B3HB	M-Thermal-14B3HB	M-Thermal-16B3HB
Jednostka zewnętrzna			MHA-V14W/D2N8-B	MHA-V16W/D2N8-B	MHA-V12W/D2RN8-B	MHA-V14W/D2RN8-B	MHA-V16W/D2RN8-B
Moduł hydrauliczny			HB-A160/CGN8-B	HB-A160/CGN8-B	HB-A160/CGN8-B	HB-A160/CGN8-B	HB-A160/CGN8-B
Zasilanie		kW/faza/Hz	220-240/1/50	220-240/1/50	380-415/3/50	380-415/3/50	380-415/3/50
Grzanie (A7W35)	Wydajność	kW	14.50	16.00	12.10	14.50	16.00
	Pobór mocy	kW	3.09	3.56	2.44	3.09	3.56
	COP		4.69	4.49	4.96	4.69	4.49
Grzanie (A7W45)	Wydajność	kW	14.20	16.00	12.30	14.20	16.00
	Pobór mocy	kW	3.89	4.44	3.24	3.89	4.44
	COP		3.65	3.60	3.80	3.65	3.60
Grzanie (A7W55)	Wydajność	kW	13.80	16.00	12.00	13.80	16.00
	Pobór mocy	kW	4.60	5.52	3.87	4.60	5.52
	COP		3.00	2.90	3.10	3.00	2.90
Chłodzenie (A35W18)	Wydajność	kW	13.50	14.90	12.00	13.50	14.90
	Pobór mocy	kW	3.75	4.38	3.00	3.75	4.38
	EER		3.60	3.40	4.00	3.60	3.40
Chłodzenie (A35W7)	Wydajność	kW	12.70	14.00	11.60	12.70	14.00
	Pobór mocy	kW	4.98	5.71	4.22	4.98	5.71
	EER		2.55	2.45	2.75	2.55	2.45
Współczynnik efektywności energetycznej	Temp. wody na wyjściu 35°C		A+++	A+++	A+++	A+++	A+++
	Temp. wody na wyjściu 55°C		A++	A++	A++	A++	A++
SCOP ³	Temp. wody na wyjściu 35°C		4.72	4.62	4.81	4.72	4.62
	Temp. wody na wyjściu 55°C		3.47	3.41	3.45	3.47	3.41
SEER	Temp. wody na wyjściu 7°C		4.86	4.69	4.86	4.83	4.67
	Temp. wody na wyjściu 18°C		6.90	6.75	7.04	6.85	6.71
MOP (Max. zabezpieczenia nadprądowe)			30	30	14	14	14
MCA (Min. obciążalność obwodu)			26	27	10	11	12
Poziom mocy akustycznej ¹		dB(A)	65	68	64	65	68
Poziom ciśnienia akustycznego (1m) ²		dB(A)	51.8	-	52.0	52.2	-
Zewnętrzny wentylator	Typ silnika		DC	DC	DC	DC	DC
	Ilość wentylatorów		1	1	1	1	1
Czynnik chłodniczy		Typ/ilość	R32/1.84	R32/1.84	R32/1.84	R32/1.84	R32/1.84
Orurowanie	Ciecz / Gaz	mm	Ø9.52/Ø15.9	Ø9.52/Ø15.9	Ø9.52/Ø15.9	Ø9.52/Ø15.9	Ø9.52/Ø15.9
	Min. długość rur	m	2	2	2	2	2
	Max. długość rur	m	30	30	30	30	30
	Max. różnica wysokości	m	20	20	20	20	20
Wymiary		Szer. x wys. x głęb.	1118x864x523	1118x864x523	1118x864x523	1118x864x523	1118x864x523
Wymiary transportowe		Szer. x wys. x głęb.	1180x890x560	1180x890x560	1180x890x560	1180x890x560	1180x890x560
Waga		Netto/brutto	96/110	96/110	112/125	112/125	112/125
Zakres pracy temp. zewnętrznej	Chłodzenie	°C	-5~43	-5~43	-5~43	-5~43	-5~43
	Grzanie	°C	-25~35	-25~35	-25~35	-25~35	-25~35
	Ciepła Woda Użytkowa	°C	-25~43	-25~43	-25~43	-25~43	-25~43

1. Test poziomu mocy akustycznej uwarunkowany: EN12102-1

2. Poziom ciśnienia akustycznego jest mierzony w odległości 1m od urządzenia i (1+H)/2m (gdzie H jest wysokością urządzenia) nad podłogą w komorze pół-bezechowej. Poziom ciśnienia akustycznego to maksymalna wartość testowana w dwóch warunkach A7W55 i A35W18. Dla modelu 16kW wartość jest obliczona i służy jedynie jako odniesienie.

3. Klasa sezonowej efektywności energetycznej ogrzewania pomieszczeń badana została w warunkach klimatu umiarkowanego.

DANE TECHNICZNE

Moduł hydrauliczny			HB-A60/CGN8-B	HB-A100/CGN8-B	HB-A160/CGN8-B
Kompatybilna jednostka zewnętrzna			MHA-V4W/D2N8-B MHA-V6W/D2N8-B	MHA-V8W/D2N8-B MHA-V10W/D2N8-B	MHA-V12W/D2(R)N8-B MHA-V14W/D2(R)N8-B N8-B MHA-V16W/D2(R)N8-B
Zasilanie	(V/faza/Hz)		220-240/1/50	220-240/1/50	220-240/1/50
Funkcja			grzanie i chłodzenie		
Zakres temp. wody na wylocie	Chłodzenie	°C	5~25	5~25	5~25
	Grzanie	°C	12~65	12~65	12~65
	CWU (zbiornik)	°C	40~60	40~60	40~60
Wbudowana grzałka elektryczna	kW		3	9	9
Poziom mocy akustycznej	dB(A)		38	42	43
Wymiary	Szer.x wys.x głęb.	mm	420x790x270	420x790x270	420x790x270
Wymiary transportowe	Szer.xwysok.xgłęb.	mm	525x1050x360	525x1050x360	525x1050x360
Waga	Netto/brutto	kg	37/43	37/43	39/45
Jednostka zewnętrzna	Podłączenie rur	cal	R1"	R1"	R1"
	Ciśnienie zaworu bezpieczeństwa	MPa	0.3	0.3	0.3
	Przyłącze rury drenażowej	mm	Ø25	Ø25	Ø25
	Zbiornik wyrównawczy - objętość	L	8	8	8
	Zbiornik wyrównawczy - max. ciśnienie wody	MPa	0.3	0.3	0.3
	Zbiornik wyrównawczy - ciśnienie wstępne	MPa	0.1	0.1	0.1
	Wymiennik ciepła po stronie wody			płytowy	płytowy
Głowica pompy wodnej			9	9	9
Obieg wody	Ciecz/gaz	mm	Ø6.35/Ø15.9	Ø6.35/Ø15.9	Ø9.52/Ø15.9



NOWOŚĆ

Midea TECH



NOWOŚĆ

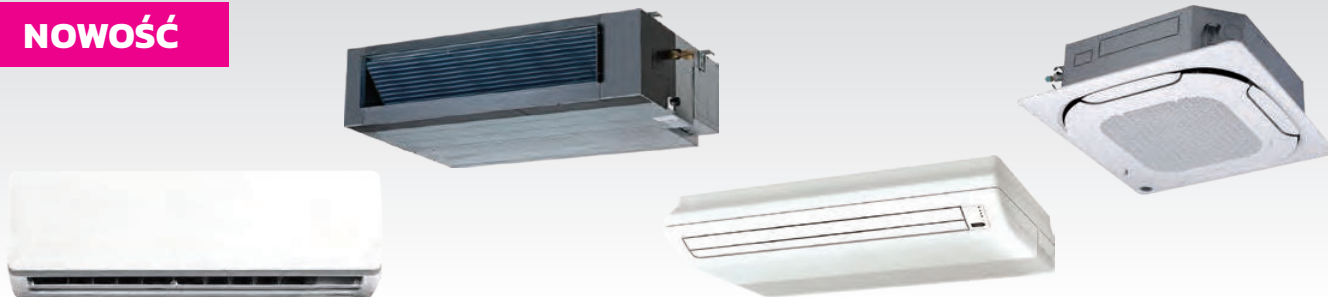

JEDNOSTKI WEWNĘTRZNE

UNIKATOWE CECHY:

OBCIĄŻENIE CIEPLNE POMIESZCZENIA TECHNICZNEGO

Obciążenie cieplne pomieszczeń technicznych ściśle związane jest ze zmiennością obciążenia pracy systemów informatycznych. Poniższy diagram przedstawia zmienne obciążenie cieplne pomieszczeń technicznych z podziałem na:

- krosownie – pomieszczenia typu węzły komunikacyjne ze sprzętem IT (z niewielką mocą obliczeniową);
- data center – serwerownie, gdzie największe obciążenie cieplne, występuje podczas procesu back up systemów informatycznych w godzinach nocnych, jak i w pozostałych podczas startu i zamknięcia systemów informatycznych przez poszczególnych, indywidualnych użytkowników systemu.

Obciążenie cieplne pomieszczenia technicznego związane z pracą systemów informatycznych

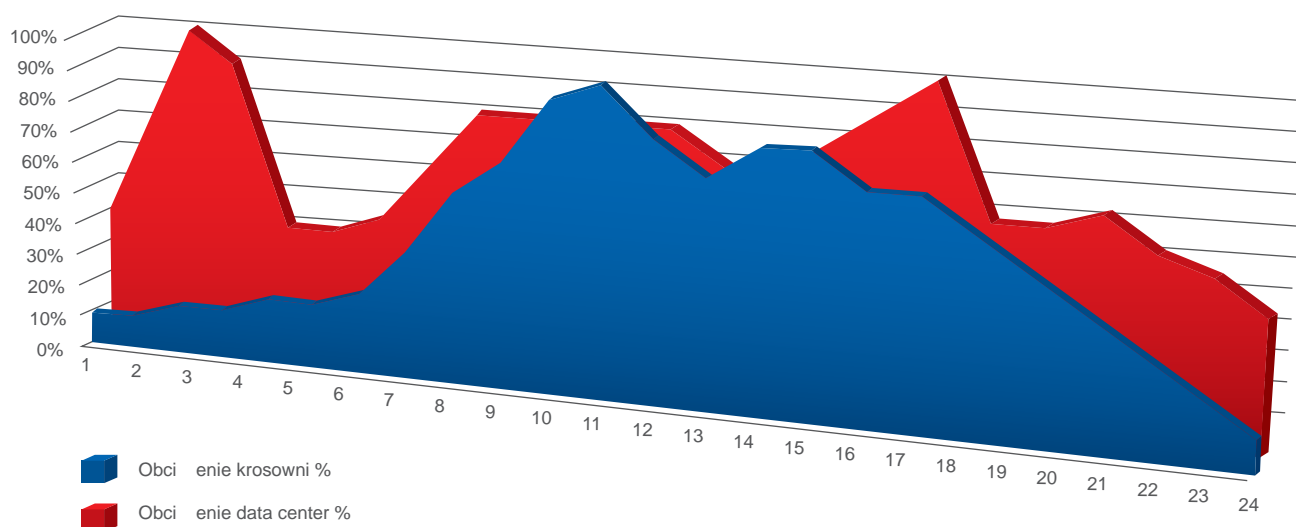

INFORMACJA O STANIE PRACY

Midea do pomieszczeń technicznych dedykuje urządzenia zapewniające stabilną pracę w ekstremalnych temperaturach powietrza zewnętrznego od -15°C do $+48^{\circ}\text{C}$.

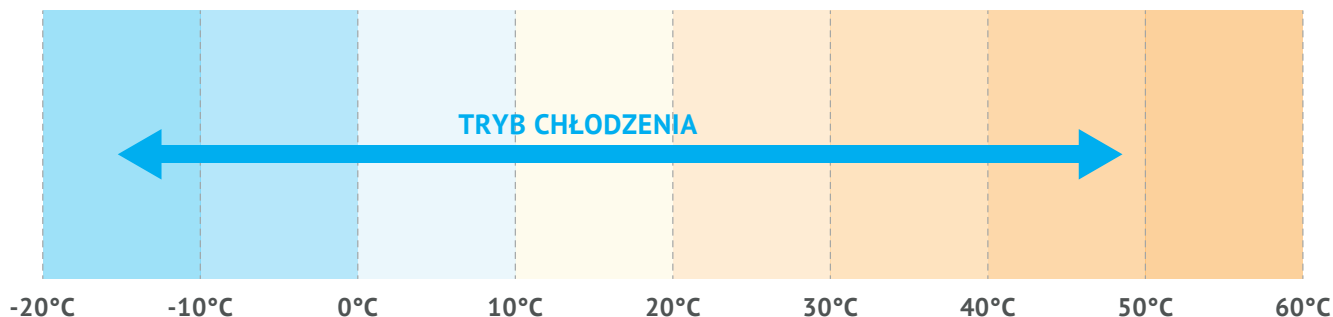

STEROWNIK PRACY ROTACYJNEJ I KASKADOWEJ

Celem zapewnienia bezpieczeństwa i ciągłości pracy pomieszczeń technicznych w ofercie znajduje się dedykowany sterownik (M-Techcontrol) nadzorujący pracę kilku urządzeń. Sterownik wyposażono w funkcje:

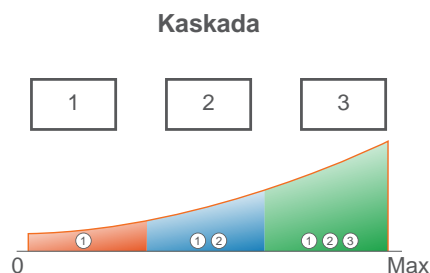
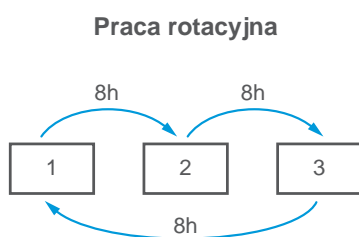

SZYBKIE SCHŁADZANIE

Czerpiąc korzyści z zastosowania sprężarki sterowanej inwerterem prądu stałego, system może osiągnąć pełne obciążenie w krótkim czasie i skrócić tym samym czas schładzania, dla zapewnienia natychmiastowego komfortu. Mniejsze wahania temperatury zapewniają poprawną pracę i wydłużają żywotność chłodzonych urządzeń elektronicznych.

Wahania temperatury w pomieszczeniu

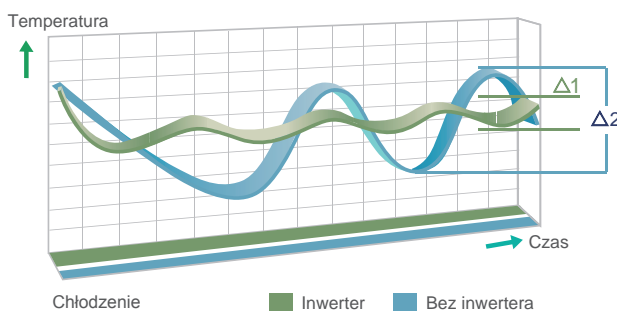

NOWOŚĆ

JEDNOSTKA WEWNĘTRZNA



JEDNOSTKA ZEWNĘTRZNA

UNIKATOWE CECHY:

SPOSÓB MONTAŻU

Pomieszczenia techniczne typu węzły łączności często znajdują się w miejscach o małej powierzchni, z ograniczonym potencjałem montażu klimatyzacji. Rozwiązaniem dla tego typu pomieszczeń jest zainstalowanie urządzenia typu split model ścienny, który charakteryzuje się małą powierzchnią montażu, długimi instalacjami chłodniczymi i przygotowaniem do pracy w rotacji, kaskadzie i back up.

Przykładowy schemat:

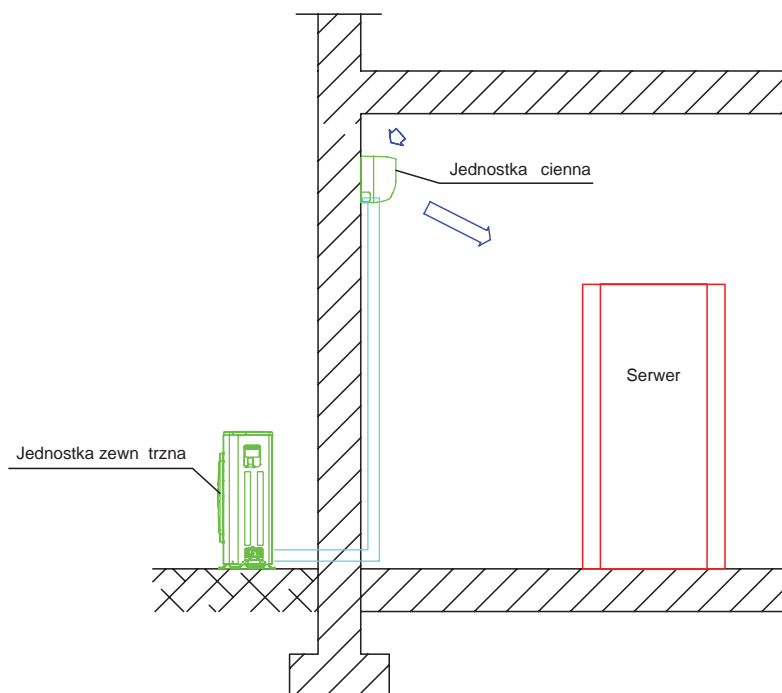

DANE TECHNICZNE

Komplet				KMTIR-27N1-B1
Jednostka wewnętrzna				M2TIR-27HFN1-QRDO
Jednostka zewnętrzna				MOTS-27HFN1-QRDO
Zasilanie (V/faza/Hz)				220-240/1/50
Chłodzenie	Wydajność nominalna ¹		kW	9.0
	Wydajność projektowa ²		kW	7.3
	SHR			0.73
	Pobór mocy	Nominalny	kW	2.14
	EER			4.19
	ESEER			7.4
Maksymalny pobór prądu			A	10
Jednostka wewnętrzna	Pobór prądu	Nominalny	kW	0.082
	Wymiary (szer. x gł. x wys.)		mm	1194x343x262
	Waga		kg	17.0
	Przepływ powietrza		m ³ /h	867/1067/1421
	Poziom ciśnienia akustycznego		dB(A)	38/43/48
Jednostka zewnętrzna	Wymiary (szer. x gł. x wys.)		mm	1075x396x966
	Waga		kg	75.5
	Przepływ powietrza		m ³ /h	5499
	Poziom ciśnienia akustycznego		dB(A)	54
	Poziom mocy akustycznej		dB(A)	67
Orurowanie chłodnicze	Średnica	Ciecz/Gaz	mm	Ø9.53 / Ø15.9
	Maks. długość/ Maks. różnica poziomów		m	45/20
Czynnik chłodniczy		Typ x ilość	kg	R410A/2.80
Rekomendowane zakresy pracy (zewnątrzne)		Chłodzenie	°C	-15~48*

Wydajność jest ustalona na podstawie następujących warunków:

1. Parametry podane dla warunków: Temperatura wewnętrzna 27°DB/19°WB; Temperatura zewnętrzna 35°DB/24°WB;.

2. Parametry podane dla warunków: Temperatura wewnętrzna 23°DB/16°WB; Temperatura zewnętrzna 35°DB/24°WB;

Długość orurowania: Długość połączonych rur wynosi 7.5 m, różnica poziomów wynosi 0.

Urządzenie zawiera fluorowane gazy cieplarniane (R410A GWP=2088)

Dla poprawnej pracy jednostek zewnętrznych w trybie pompy ciepła, konieczne jest zastosowanie grzałki tacy ociekowej lub zapewnienie swobodnego odpływu kondensatu w inny sposób. Dobór odpowiedniego rozwiązania jest w gestii instalatora.

* Zakres pracy -20~48°C po uzgodnieniu z Doradcą Techniczno-Handlowym.

NOWOŚĆ

JEDNOSTKA WEWNĘTRZNA



JEDNOSTKA ZEWNĘTRZNA

UNIKATOWE CECHY:

SPOSÓB MONTAŻU

Rozwiązanie jest dedykowane do pomieszczenia, gdzie wymagana jest wysoka intensywność chłodzenia urządzeń technicznych. Poniższe rozwiązanie przy porównywalnej mocy chłodniczej przetłacza przez jednostkę wewnętrzną ponad 2-krotnie więcej obrobionego powietrza, w tym samym czasie.

Przykładowy schemat:

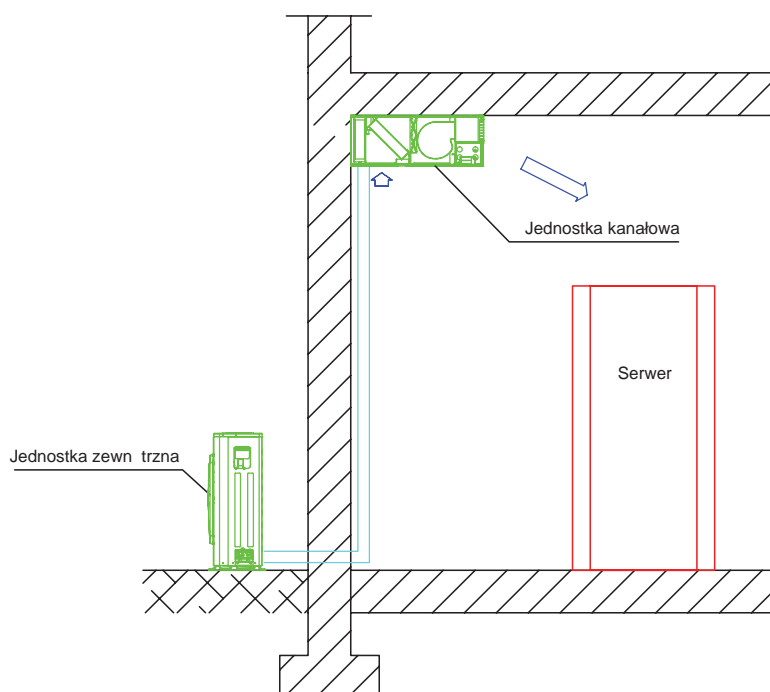

DANE TECHNICZNE

Komplet				KMTID-35N1-B1	KMTID-41N1-B1	KMTID-41N1-B3
Jednostka wewnętrzna				M2TID-35HFN1-QRD0	M2TID-41HFN1-QRD0	M2TID-41HFN1-QRD0
Jednostka zewnętrzna				MOTS-35HFN1-QRD0	MOTS-41HFN1-QRD0	MOTS-41HFN1-RRD0
Zasilanie (V/faza/Hz)				220-240/1/50	220-240/1/50	380-400/3/50
Chłodzenie	Wydajność nominalna ¹		kW	11.2	14.0	14.0
	Wydajność projektowa ²		kW	9.1	11.3	11.3
	SHR			0.78	0.76	0.76
	Pobór mocy	Nominalny	kW	2.9	3.43	3.43
	EER			3.86	4.08	4.08
	ESEER			7.4	7.1	7.1
Maksymalny pobór prądu			A	10	14	14
Jednostka wewnętrzna	Pobór prądu	Nominalny	kW	0.200	0.16	0.16
	Wymiary (szer. x gł. x wys.)		mm	1230x270x775	1290x300x865	1290x300x865
	Waga		kg	37.0	46.5	46.5
	Przepływ powietrza		m ³ /h	1080/1290/1500	1360/1660/1960	1360/1660/1960
	Spręż dyspozycyjny		Pa	20(10~100)	40(30~150)	40(30~150)
	Poziom ciśnienia akustycznego		dB(A)	37/43/47	38/43/47	38/43/47
Jednostka zewnętrzna	Wymiary (szer. x gł. x wys.)		mm	1075x396x966	900x320x1327	900x320x1327
	Waga		kg	75.5	95	95
	Przepływ powietrza		m ³ /h	5531	6000	6000
	Poziom ciśnienia akustycznego		dB(A)	54	57	57
	Poziom mocy akustycznej		dB(A)	68	70	70
Orurowanie chłodnicze	Średnica	Ciecz/Gaz	mm	9.53/15/9	9.53/15.9	9.53/15.9
	Maks. długość/ Maks. różnica poziomów		m	45/20	60/20	60/20
Czynnik chłodniczy		Typ x ilość	kg	R410A/2.95	R410Ax3.30	R410Ax3.30
Rekomendowane zakresy pracy (zewnętrzne)		Chłodzenie	°C	-15~48*	-15~48*	-15~48*

Wydajność jest ustalona na podstawie następujących warunków:

1. Parametry podane dla warunków: Temperatura wewnętrzna 27°DB/19°WB; Temperatura zewnętrzna 35°DB/24°WB;

2. Parametry podane dla warunków: Temperatura wewnętrzna 23°DB/16°WB; Temperatura zewnętrzna 35°DB/24°WB;

Długość orurowania: Długość połączonych rur wynosi 7.5 m, różnica poziomów wynosi 0.

Urządzenie zawiera fluorowane gazy cieplarniane (R410A GWP=2088)

Dla poprawnej pracy jednostek zewnętrznych w trybie pompy ciepła, konieczne jest zastosowanie grzałki tacy ociekowej lub zapewnienie swobodnego odpływu kondensatu w inny sposób. Dobór odpowiedniego rozwiązania jest w gestii instalatora.

* Zakres pracy -20~48°C po uzgodnieniu z Doradcą Techniczno-Handlowym.

NOWOŚĆ



JEDNOSTKA WEWNĘTRZNA



JEDNOSTKA ZEWNĘTRZNA

UNIKATOWE CECHY:

SPOSÓB **MONTAŻU**

Rozwiązanie jest dedykowane do pomieszczeń, gdzie wolna przestrzeń na podłodze pozwala zamontować nad nią urządzenie klimatyzacyjne. Nie należy montować urządzeń klimatyzacyjnych nad urządzeniami elektrycznymi, ponieważ może z nich wystąpić niekontrolowany wypływ skroplin.

Wykorzystując urządzenia montowane na ścianie w pionie, z nadmuchem zimnego strumienia powietrza do góry, uzyskujemy elastyczne rozwiązanie dedykowane do niewielkich pomieszczeń, gdzie istotne jest wykorzystanie każdego cm² powierzchni serwerowej. Klimatyzator zamontowany jest w korytarzu na ścianie na wysokości około 1m nad ziemią.

Przykładowy schemat montażu pod stropem:

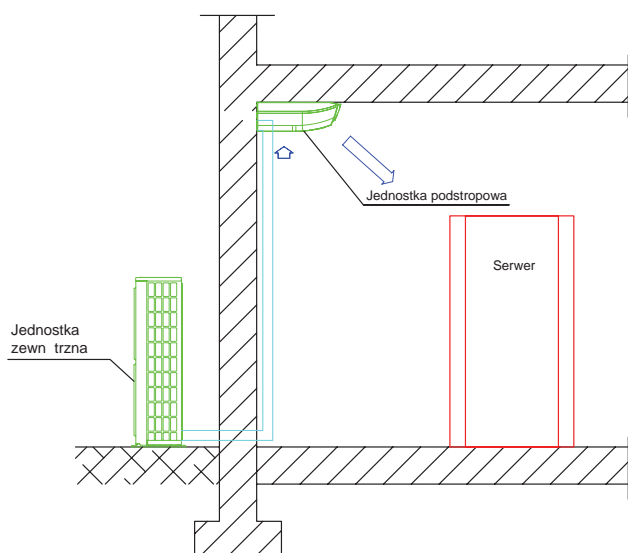

Przykładowy schemat montażu przy podłodze:

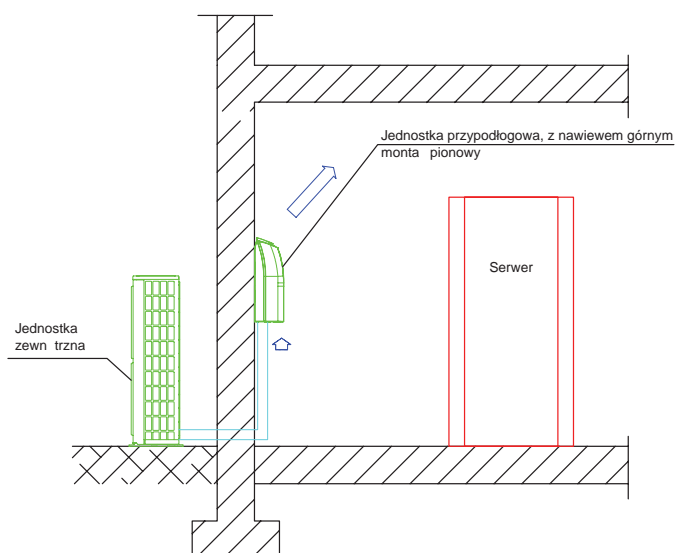

DANE TECHNICZNE

Komplet				KMTIPP-27N1-B1	KMTIPP-35N1-B1	KMTIPP-41N1-B1	KMTIPP-41N1-B3
Jednostka wewnętrzna				M2TIPP-27HFN1-QRDO	M2TIPP-35HFN1-QRDO	M2TIPP-41HFN1-QRDO	M2TIPP-41HFN1-QRDO
Jednostka zewnętrzna				MOTS-27HFN1-QRDO	MOTS-35HFN1-QRDO	MOTS-41HFN1-QRDO	MOTS-41HFN1-RRDO
Zasilanie (V/faza/Hz)				220-240/1/50	220-240/1/50	220-240/1/50	380-400/3/50
Chłodzenie	Wydajność nominalna ¹		kW	9.0	11.2	14.0	14.0
	Wydajność projektowa ²		kW	7.3	9.1	11.3	11.3
	SHR			0.73	0.72	0.7	0.7
	Pobór mocy	Nominalny	kW	2.18	2.83	3.4	3.4
	EER			4.12	3.96	4.12	4.12
	ESEER			7.4	7.4	7.1	7.1
Maksymalny pobór prądu			A	10	10	14	14
Jednostka wewnętrzna	Pobór prądu	Nominalny	kW	0.13	0.13	0.18	0.18
	Wymiary (szer. x gł. x wys.)		mm	1280x660x203	1670x680x224	1670x680x244	1670x680x244
	Waga		kg	35	48	48	48
	Przepływ powietrza		m ³ /h	1050/1170/1280	1580/1700/1890	1580/1700/1890	1580/1700/1890
	Poziom ciśnienia akustycznego		dB(A)	40/43/45	42/45/47	42/45/47	42/45/47
Jednostka zewnętrzna	Wymiary (szer. x gł. x wys.)		mm	1075x396x966	1075x396x966	900x320x1327	900x320x1327
	Waga		kg	75.5	75.5	95	95
	Przepływ powietrza		m ³ /h	5499	5531	6000	6000
	Poziom ciśnienia akustycznego		dB(A)	54	54	57	57
	Poziom mocy akustycznej		dB(A)	67	68	70	70
Orurowanie chłodnicze	Średnica	Ciecz/Gaz	mm	Ø9.53 / Ø15.9	Ø9.53 / Ø15.9	Ø9.53 / Ø15.9	Ø9.53 / Ø15.9
	Maks. długość/ Maks. różnica poziomów		m	45/20	45/20	60/20	60/20
Czynnik chłodniczy		Typ x ilość	kg	R410A/2.80	R410A/2.95	R410Ax3.30	R410Ax3.30
Rekomendowane zakresy pracy (zewnątrzne)		Chłodzenie	°C	-15~48*	-15~48*	-15~48*	-15~48*

Wydajność jest ustalona na podstawie następujących warunków:

1. Parametry podane dla warunków: Temperatura wewnętrzna 27°DB/19°WB; Temperatura zewnętrzna 35°DB/24°WB;

2. Parametry podane dla warunków: Temperatura wewnętrzna 23°DB/16°WB; Temperatura zewnętrzna 35°DB/24°WB;

Długość orurowania: Długość połączonych rur wynosi 7.5 m. różnica poziomów wynosi 0.

Urządzenie zawiera fluorowane gazy cieplarniane (R410A GWP=2088)

Dla poprawnej pracy jednostek zewnętrznych w trybie pompy ciepła, konieczne jest zastosowanie grzałki tacy ociekowej lub zapewnienie swobodnego odpływu kondensatu w inny sposób. Dobór odpowiedniego rozwiązania jest w gestii instalatora.

* Zakres pracy -20~48°C po uzgodnieniu z Doradcą Techniczno-Handlowym.

NOWOŚĆ



JEDNOSTKA WEWNĘTRZNA



JEDNOSTKA ZEWNĘTRZNA

UNIKATOWE CECHY:

SPOSÓB **MONTAŻU**

Urządzenia kasetonowe czerpią ciepłe powietrze od spodu i wyrzucają zimne na boki. Ten sposób przepływu powietrza, pozwala na zamontowanie urządzenia nad ciepłym korytarzem i dystrybuowanie zimnego powietrza do korytarzy zimnych, skąd szafy serwerowe czerpią powietrze do chłodzenia serwerów.

Przykładowy schemat:

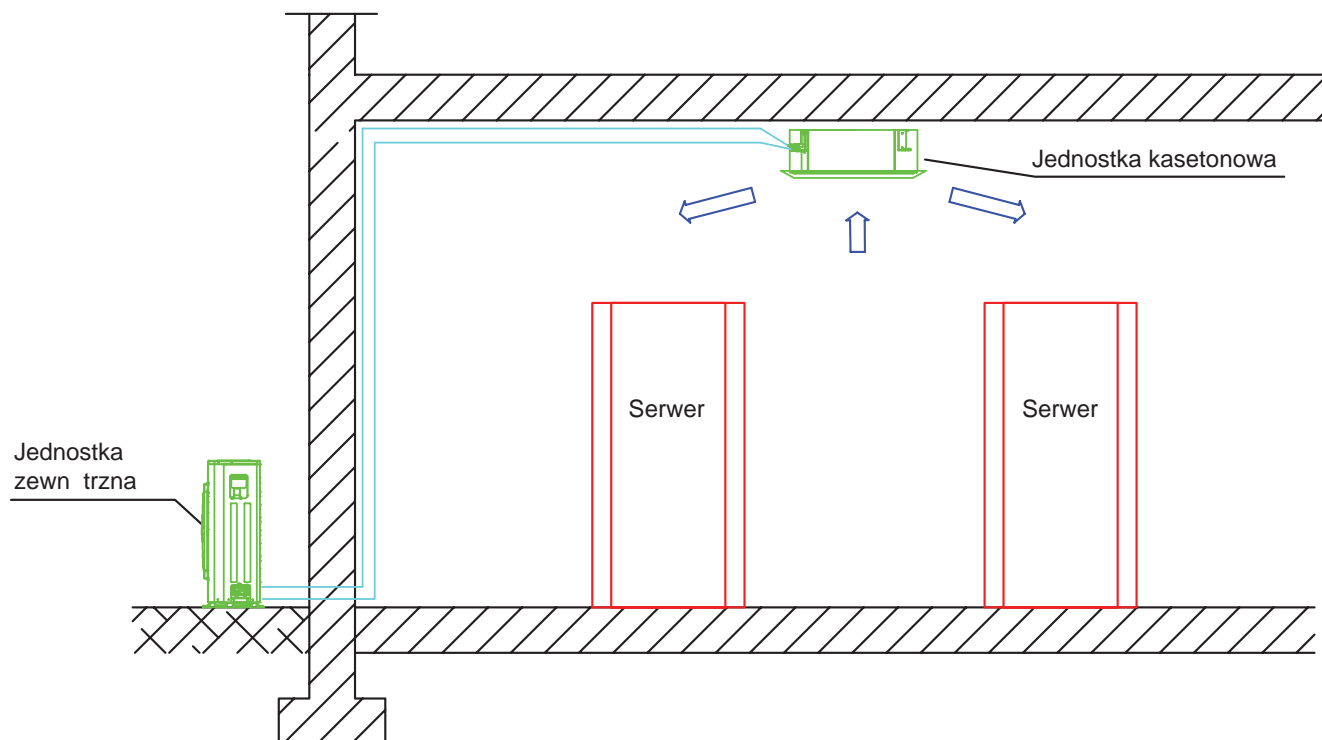

DANE TECHNICZNE

Komplet				KMTIQ-27N1-B1	KMTIQ-35N1-B1	KMTIQ-41N1-B1	KMTIQ-41N1-B3
Jednostka wewnętrzna				M2TIQ-27HFN1-QRD0	M2TIQ-35HFN1-QRD0	M2TIQ-41HFN1-QRD0	M2TIQ-41HFN1-QRD0
Jednostka zewnętrzna				MOTS-27HFN1-QRD0	MOTS-35HFN1-QRD0	MOTS-41HFN1-QRD0	MOTS-41HFN1-RRD0
Panel				P-MTIQ4-01E	P-MTIQ4-01E	P-MTIQ4-01E	P-MTIQ4-01E
Zasilanie (V/faza/Hz)				220-240/1/50	220-240/1/50	220-240/1/50	380-400/3/50
Chłodzenie	Wydajność nominalna ¹		kW	9.0	11.2	14.0	14.0
	Wydajność projektowa ²		kW	7.3	9.1	11.3	11.3
	SHR			0.73	0.72	0.7	0.7
	Pobór mocy	Nominalny	kW	2.18	2.83	3.4	3.4
	EER			4.12	3.96	4.12	4.12
	ESEER			7.4	7.4	7.1	7.1
Maksymalny pobór prądu			A	10	10	14	14
Jednostka wewnętrzna	Pobór prądu	Nominalny	kW	0.12	0.12	0.13	0.18
	Wymiary (szer. x gł. x wys.)		mm	904x840x300	904x840x300	904x840x300	904x840x300
	Waga		kg	28.4	28	28	28
	Przepływ powietrza		m ³ /h	1034/1239/1596	1034/1239/1596	1224/1426/1727	1224/1426/1727
	Poziom ciśnienia akustycznego		dB(A)	36/41/47	36/41/47	35/45/50	35/45/50
Panel	Wymiary (szer. x gł. x wys.)		mm	950x950x54.5	950x950x54.5	950x950x54.5	950x950x54.5
	Waga		kg	5	5	5	5
Jednostka zewnętrzna	Wymiary (szer. x gł. x wys.)		mm	1075x396x966	1075x396x966	900x320x1327	900x320x1327
	Waga		kg	75.5	75.5	95	95
	Przepływ powietrza		m ³ /h	5499	5531	6000	6000
	Poziom ciśnienia akustycznego		dB(A)	54	54	57	57
	Poziom mocy akustycznej		dB(A)	67	68	70	70
Orurowanie chłodnicze	Średnica	Ciecz/Gaz	mm	Ø9.53 / Ø15.9	Ø9.53 / Ø15.9	Ø9.53 / Ø15.9	Ø9.53 / Ø15.9
	Maks. długość/Maks. różnica poziomów		m	45/20	45/20	60/20	60/20
Czynnik chłodniczy		Typ x ilość	kg	R410A/2.80	R410A/2.95	R410Ax3.30	R410Ax3.30
Rekomendowane zakresy pracy (zewnątrzne)		Chłodzenie	°C	-15~48*	-15~48*	-15~48*	-15~48*

Wydajność jest ustalona na podstawie następujących warunków:

1. Parametry podane dla warunków: Temperatura wewnętrzna 27°DB/19°WB; Temperatura zewnętrzna 35°DB/24°WB;

2. Parametry podane dla warunków: Temperatura wewnętrzna 23°DB/16°WB; Temperatura zewnętrzna 35°DB/24°WB;

Długość orurowania: Długość połączonych rur wynosi 7.5 m, różnica poziomów wynosi 0.

Urządzenie zawiera fluorowane gazy cieplarniane (R410A GWP=2088)

Dla poprawnej pracy jednostek zewnętrznych w trybie pompy ciepła, konieczne jest zastosowanie grzałki tacy ociekowej lub zapewnienie swobodnego odpływu kondensatu w inny sposób. Dobór odpowiedniego rozwiązania jest w gestii instalatora.

* Zakres pracy -20~48°C po uzgodnieniu z Doradcą Techniczno-Handlowym.

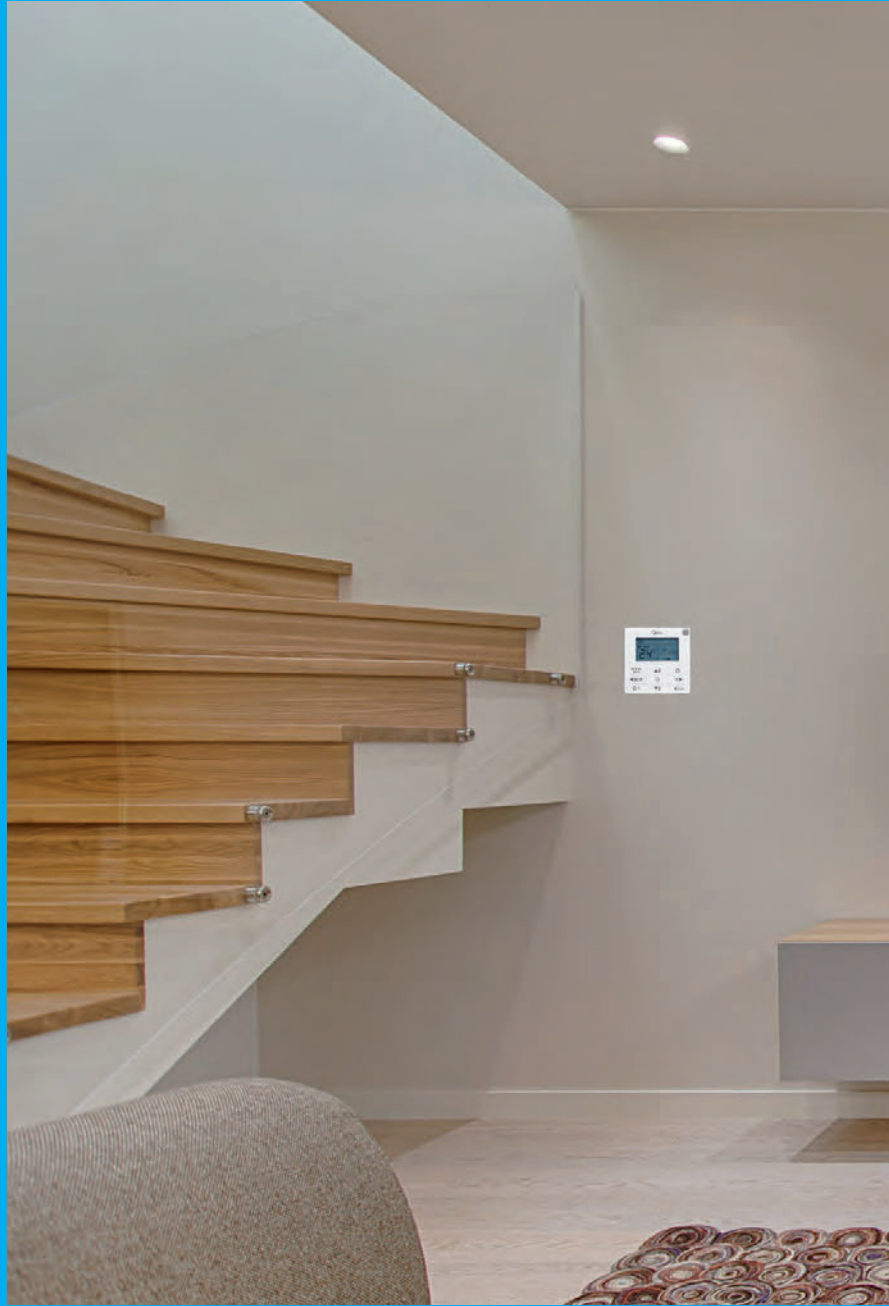



Midea

STEROWANIE

STEROWNIKI BEZPRZEWODOWE



RG58



RG10



RG70



RM12

FUNKCJE

Model	RG58F1	RG58N2	RG70C	RG70E3	RG10A	RG10A1	RM12
Włącz/Wyłącz	•	•	•	•	•	•	•
Ustawienie trybu pracy	•	•	•	•	•	•	•
Prędkość nawiewu	•	•	•	•	•	•	•
Ustawienia temperatury	•	•	•	•	•	•	•
Wachlowanie pionowe	•	•	•	•	•	•	•
Wachlowanie poziome	•	•	•	•	•	•	•
Samoczyszczenie	•	•	•	•	•	•	•
Tryb oszczędny ECO	•	•	•	•	•	•	•
Blokada klawiszy	•	–	–	–	•	•	•
Comfort 23°C	–	–	•	–	–	–	–
Funkcja 8°C	•	•	•	•	•	•	–
Gear	•	•	•	•	•	•	–
Funkcja Follow Me	•	•	•	•	•	•	•
Super jonizator	–	–	•	•	–	–	–
Podświetlenie	•	•	•	•	•	•	•
Włącz/ wył. podświet./dźwięk	–	•	•	•	•	•	•
Temperatura pomieszczenia	•	•	–	–	•	•	•
Przycisk Breeze/ Breeze away	–	•	–	–	–	•	–
Przycisk Breeze away/fresh	–	–	–	–	•	•	–
Tryb nocny	•	•	•	•	•	•	•
Tryb Turbo/Boost	•	•	•	•	•	•	–
Tryb Auto	•	•	•	•	•	•	•
Tryb cichy	•	•	•	•	•	•	•
Programator czasu /timer	•	•	•	•	•	•	•
Wymiary (wys. x szer. x gł.) [mm]	180x50x20	180x50x20	135x55x18	135x55x18	193x48x20	193x48x20	170x45x20
Zasilanie	3,0V(AAA/ LR03x2)	3,0V(AAA/ LR03x2)	3,0V(AAA/ LR03x2)	3,0V(AAA/ LR03x2)	3,0V(AAA/ LR03x2)	3,0V(AAA/ LR03x2)	3,0V(AAA/ LR03x2)

• Funkcja dostępna
– Funkcja niedostępna



KJR-86C



KJR-29B/KJR-90C

Sterowniki dedykowane do jednostek przydłogowo-podstropowych, kasetonowych Compact

FUNKCJE

Model	KJR-86C	KJR-29B	KJR-90C*
Max ilość jednostek wewnętrznych	1	1	1
Zał/Wył	●	●	●
Ustawienie trybu pracy	●	●	●
Prędkość nawiewu	●	●	●
Ustawienia temperatury	●	●	●
Wachlowanie pionowe	–	–	–
Wachlowanie poziome	–	●	●
Blokada klawiszy	–	●	●
Blokada trybu pracy	–	●	●
Przycisk 26°C	●	–	–
Odbiór sygnału zdalnego	–	●	●
Czyszczenie filtra (przypomnienie)	–	●	●
Funkcja Follow Me	–	●	●
Podświetlenie	●	●	●
Aktualny czas	–	●	●
Kody błędów	–	–	–
Temperatura pomieszczenia	●	–	–
Timer	–	●	●
Programator tygodniowy	–	–	–
Adresowanie	–	●	●
Wymiary (wys. x szer. x gł.) [mm]	86 × 86 × 18	120 × 120 × 20	86 × 86 × 16,5
Zasilanie	DC 5V	DC 5V	DC 5V

● Funkcja dostępna

– Funkcja niedostępna

* Dostępny do wyczerpania zapasów



KJR-120C1



KJR-120G2

Sterowniki dla urządzeń kanałowych w wersji split (KJR-120G2/KJR-120C1) dla urządzeń kasetonowych KJR-120G2

FUNKCJE

Model	KJR 120C1	KJR 120G2
Max ilość jednostek wew.	1	1
Włącz/Wyłącz	●	●
Ustawienia trybu pracy	●	●
Prędkość nawiawu	●	●
Ustawienia temperatury	●	●
Wachlowanie pionowe	●	●
Wachlowanie poziome	●	●
Blokada klawiaszy	●	●
Blokada trybu pracy	–	–
Przycisk 26°C	–	–
Odbiór sygntu zdalnego	–	–
Czyszczenie filtra (przypomnienie)	●	–
Funkcja Follow Me	–	●
Podświetlenie	●	●
Aktualny czas	●	●
Kod błędów	●	●
Temperatura pomieszczenia	●	●
Timer	●	●
Programator tygodniowy	●	●
Adresowanie	–	–
Wymiary (szer.x wys. x gr.) [mm]	120x122x18,5	120x123x18,5
Zasilanie	DC 5V/DC 12V	DC 5V/DC 12V

● Funkcja dostępna
– Funkcja niedostępna



WDC-86E/KD



WDC-120G/WK

Sterowniki dedykowane tylko do serii Multi+ i Multi MAX

FUNKCJE

Model	WDC-86E/KD	WDC-120G/WK
Załącz/Wyłącz	●	●
Ustawienie trybu pracy	●	●
Ustawienia temperatury	(0.5°C lub 1°C)	(0.5°C lub 1°C)
Podwójna nastawa temperatury	●	●
7 prędkości wentylatora	●	●
Wachlowanie	●	●
5-stopniowe wachlowanie	●	●
Adresowanie	●	●
Follow Me	●	●
ECO	●	●
Temperatura pomieszczenia	●	●
°F / °C	●	●
Blokada klawiszy	–	●
Podświetlenie	●	●
Programator dzienny	●	●
Programator tygodniowy	–	●
Auto restart	●	●
2 poziomy uprawnień	–	●
Komunikacja 2-kierunkowa	●	●
Sterowanie grupowe	–	●
Ustawienia główne i pomocnicze	●	●
Wyłączenie wyświetlacza	●	●
Tryb pracy nocnej	●	●
Odbiór sygnału zdalnego	●	●
Czyszczenie filtra (przypomnienie)	●	●
Funkcja przedłużenia ustawień	–	●
Czas letni	–	●
Aktualny czas	–	●
Kody błędów	●	●
Odczyt parametrów systemowych	●	●
Kontrola ustawień systemu	●	●
Wymiary (wys. x szer. x gł.) [mm]	86x86x18	120x120x20
Zasilanie	18V DC	18V DC

● Funkcja dostępna
– Funkcja niedostępna



CCM180A



CCM30

STEROWANIE CENTRALNE

Sterownik wielofunkcyjny, który może kontrolować do 64 jednostek wewnętrznych. Długość przewodów komunikacji wynosi do 1200m. Bezpośrednie podłączenie sterownika do nadrzędnej jednostki zewnętrznej, co znacznie upraszcza instalację okablowania. Podłączenie sterownika centralnego CCM30 szeregowo do jednostek wewnętrznych wyłącznie w przypadku instalacji wykorzystujących jednostki wewnętrzne pierwszej generacji posiadających port XYE.

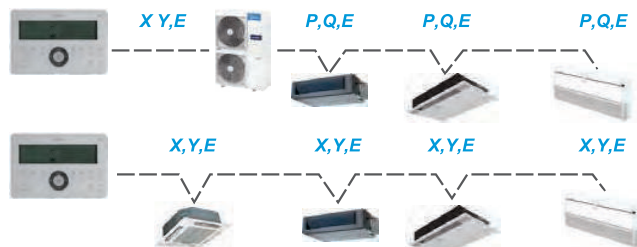

3 TRYBY BLOKADY

Ułatwia zarządzanie jednostkami wewnętrznymi. Zależnie od potrzeb, użytkownik może zablokować działanie indywidualnych sterowników bezprzewodowych, trybu pracy (chłodzenie, grzanie) lub klawiatury sterownika.

blokowanie trybu pracy

blokowanie sterowników bezprzewodowych

blokowanie klawiatury

PROGRAMATOR TYGODNIOWY

Wbudowany programator umożliwia ustawienie harmonogramu pracy w ciągu tygodnia. Każdej jednostce wewnętrznej można określić do 4 okresów pracy dziennie, wybrać żądany tryb pracy i temperaturę w pomieszczeniu.



FUNKCJE

Model	CCM180A	CCM30
Max. ilość jednostek wewnętrznych	64	64
Załącz/Wyłącz	●	●
Ustawienie trybu pracy	●	●
Prędkość nawiewu	●	●
Ustawienia temperatury	(co 0.5°C)	●
Wachlowanie poziome	●	●
Ustawienia grupowe	●	●
Czyszczenie filtra (przypomnienie)	●	●
Blokada klawiszy	●	●
Podświetlenie	●	●
Aktualny czas	●	●
Kody błędów	●	●
Adres	●	●
Timer	●	●
Programator dzienny	●	●
Programator tygodniowy	●	–
Awaryjne załączenie/wyłączenie	●	●
Wymiary (wys. x szer. x gł.) [mm]	182x123x34	180 × 122 × 78 lub 180 × 122 × 68
Zasilanie	12V DC	198-242V(50/60Hz)

- Funkcja dostępna
- Funkcja niedostępna



CCM15

RÓZNORODNOŚĆ ZASTOSOWAŃ

- realizuje konwersję danych między protokołami TCP/IP i 485
- funkcja internetowa realizuje dostęp do systemu VRF poprzez stronę internetową
- użytkownik może monitorować i wysyłać zapytania do klimatyzatorów poprzez sieć LAN i WAN
- dostępny jest port TCP/IP dla systemu MIDEA VRF umożliwiającą dostęp do protokołów WEB/HTTP/TCP/IP
- możliwość zdalnego sterowania systemami klimatyzacji za pośrednictwem komputera, smartfona, tabletu lub innych inteligentnych urządzeń końcowych

PRZYKŁAD PODŁĄCZENIA

- możliwość bezpośredniego połączenia z jednostką wewnętrzną lub zewnętrzną poprzez port XYE
- maks. ilość podłączonych do 64 jednostek wewnętrznych
- CCM30 jest opcjonalny i można go połączyć z CCM15 poprzez porty F1, F2 i E
- system obejmuje system klimatyzacji, konwerter danych CCM15, serwer „chmurę” i końcowe urządzenie sterujące

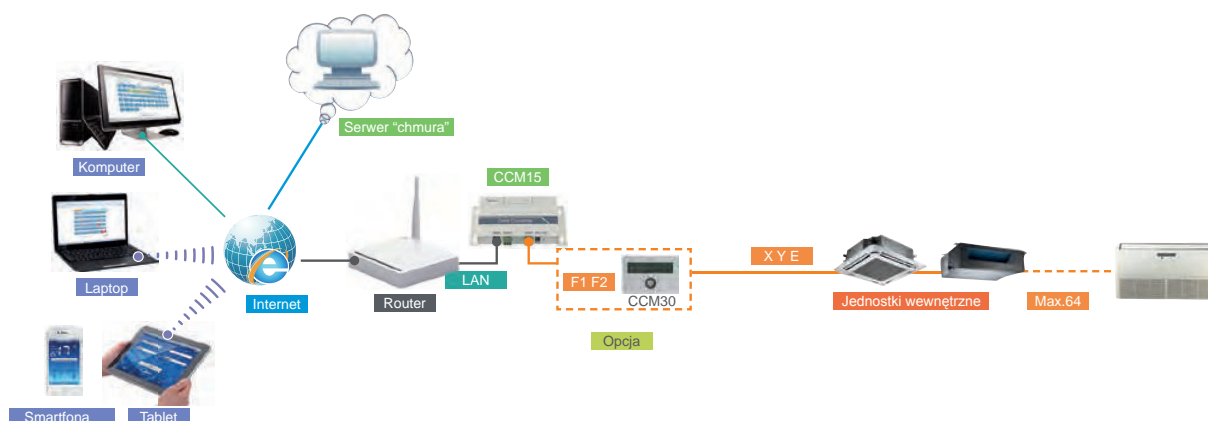

PROSTY INTERFEJS STEROWANIA

- sterowanie oprogramowaniem/serwerem „chmurą” (dostęp internetowy)
- interfejs przyjazny użytkownikowi typu „kliknij i pracuj”
- możliwość sterowania indywidualnego i grupowego
- uproszczony interfejs obsługi sterowania przez użytkownika
- kolorowe wskaźniki i ikony upraszczają rozpoznanie stanu urządzenia
- możliwość wyświetlenia pełnego ekranu i regulacji temperatury przesuwając palcem po ekranie



BLOKADA PILOTA PRZEWODOWEGO

- funkcja programatora tygodniowego dla tabletek
- wiele bloków każdego dnia dla pojedynczej jednostki lub grupy
- automatyczne sterowanie uruchamianiem / zatrzymywaniem systemu, trybem pracy, nastawą temperatury oraz sterowanie zgodnie z aktualnym harmonogram czasowym

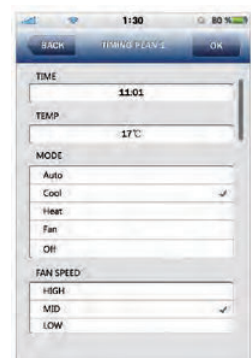
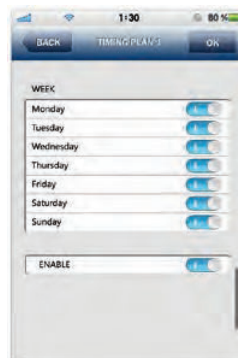
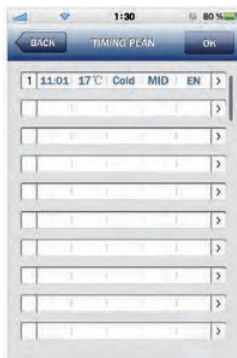

FUNKCJE INTERNETOWE

- monitorowanie i sterowanie pojedynczą jednostką lub grupą
- ustawienia harmonogramu tygodniowego: możliwość ustawienia wielu bloków każdego dnia dla pojedynczej jednostki lub grupy
- sterowanie grupowe przez użytkownika: za pomocą jednego identyfikatora użytkownik może zarządzać setkami konwerterów CCM15, wybierając na stronie logowania przycisk „As group user” (sterowanie grupowe)
- historia błędów: funkcja historii błędów ułatwia serwisowanie i zarządzanie systemem

INTELIĞENTNE STEROWANIE

- zdalne sterowanie klimatyzacją może być realizowane za pomocą smartfona lub tabletu
- możliwość monitorowania stanu pracy klimatyzatora w dowolnym miejscu i czasie oraz z wyprzedzeniem
- możliwość zdalnego wyłączania klimatyzatora w celu uniknięcia strat energii



CCM08



CCM18



LONGW64



KNX1B/16/64

KOMUNIKACJA

Dostępne 4 protokoły BMS, które umożliwiają komunikację z systemem klimatyzacji: ModBus, BACnet, LonWorks, KNX.



ELASTYCZNOŚĆ ZASTOSOWANIA

Bramki BMS umożliwiają tworzenie sieci systemów, zawierających maksymalnie do 1024 jednostek wewnętrznych i do 128 jednostek zewnętrznych.



MONITORING PRACY

Możliwość kontroli parametrów pracy systemu w czasie rzeczywistym. Pozwala na analizę danych, ograniczenie zużycia energii i minimalizację kosztów, a także na szybkie wykrycie nieprawidłowości działania systemu.



KJR-150A

PROSTA KONSTRUKCJA

Do KJR-150A można podłączyć do 16 jednostek wewnętrznych przez zaciski XYE. Kontroler pozwala sterować wszystkimi jednostkami wewnętrznymi jednocześnie za pomocą jednego sterownika.

SCHEMAT POŁĄCZEŃ SYSTEMU

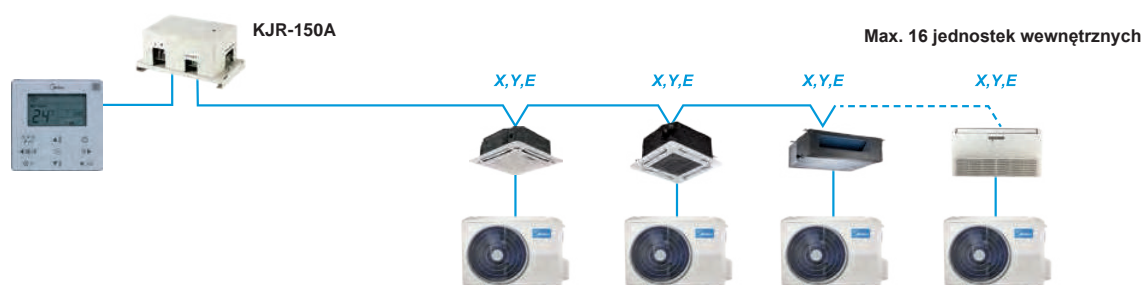



NIM09

RÓŻNORODNOŚĆ ZASTOSOWAŃ

- automatycznie reguluje temperaturę w pomieszczeniu
- automatycznie wydłuża czas wyłączenia, unikając częstego włączania/wyłączenia
- dzięki eleganckiej budowie idealnie komponuje się z każdym wystrojem wnętrz

CZTERY TRYBY PRACY DO WYBORU

Możliwość wyłączenia jednostki wewnętrznej 30 lub 60 min. od momentu, kiedy użytkownik opuści pomieszczenie z automatycznym powrotem do pracy, w przypadku wykrycia osoby lub z koniecznością samodzielnego włączenia klimatyzatora.

PRZYKŁAD MONTAŻU

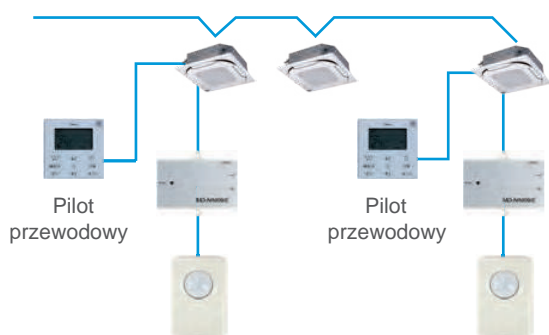

NIM09 współpracuje z pilotem przewodowym

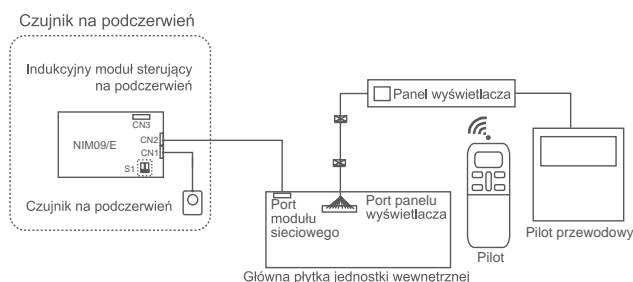

Instalacja elektryczna



DR.SMART

RÓŻNORODNOŚĆ ZASTOSOWAŃ

Interfejs diagnostyczny DR. Smart w łatwy i szybki sposób umożliwi odczyt parametrów pracy urządzeń, a także ich diagnostykę i naprawę. DR. Smart pozwala również na manualne wystawianie poszczególnych podzespołów jednostki zewnętrznej.

Jest on kompatybilny z urządzeniami serii: Home, Multi oraz Business.

MOŻLIWOŚCI DIAGNOSTYKI

- Aktualna częstotliwość pracy sprężarki
- Docelowa częstotliwość pracy sprężarki
- Temperatura powietrza z jednostki wewnętrznej
- Temperatura na wymienniku jednostki wewnętrznej
- Temperatura na wymienniku jednostki zewnętrznej
- Temperatura zewnętrzna
- Temperatura tłoczenia
- Temperatura powrotu gazu do jednostki zewnętrznej
- Prąd pracy urządzenia (AC)
- Napięcie zasilania DC jednostki zewnętrznej (wejście na moduł IPM)
- Największa wartość napięcia zasilania AC (zasilanie na mostek prostowniczy)
- Nastawiona temperatura
- Obciążenie jednostki zewnętrznej
- Błąd jednostki wewnętrznej
- Błąd jednostki zewnętrznej
- Prędkość wentylatora jednostki zewnętrznej
- Otwarcie EEV (Elektroniczny zawór rozprężny)
- Tryb pracy
- Tryb pracy jednostki wewnętrznej
- Status błędu jednostki zewnętrznej
- Status błędu sprężarki

FUNKCJE

Model	DR. Smart
Odczyt parametrów pracy systemu	•
Manualne wystawianie sprężarki	•
Manualne wystawianie wentylatora	•
Manualne wystawianie elektronicznego zaworu rozprężanego	•
Rozszerzona lista kodów błędów	•
Proste podłączenie	•

• Funkcja dostępna





NOWOŚĆ

Midea

AGREGATY DO CENTRAL WENTYLACYJNYCH





MODUŁ STERUJĄCY AHU KA



MODUŁ STERUJĄCY AHU KZ-NI

UNIKATOWE CECHY:

1 PODŁĄCZENIE ZEWNĘTRZNYCH URZĄDZEŃ

Moduły AHU pozwalają na podłączenie inwerterowych jednostek zewnętrznych do wymienników ciepła zasilanych czynnikiem R32 lub R410A, umieszczonych w urządzeniach innych producentów. Dotyczy to chłodziw/nagrzewnic central wentylacyjnych, kurtyn powietrznych, urządzeń do cwu.



2 KONTROLA TEMPERATURY

W trybie automatycznego doboru wydajności, praca jednostki zewnętrznej sterowana jest przy pomocy temperatury na wlocie do centrali (kurtyny powietrznej).



3 CHŁODZENIE / GRZANIE

Moduł umożliwia przełączanie trybu pracy (chłodzenie/grzanie) jednostki zewnętrznej - możliwość stosowania jednego wymiennika dla obu trybów pracy.

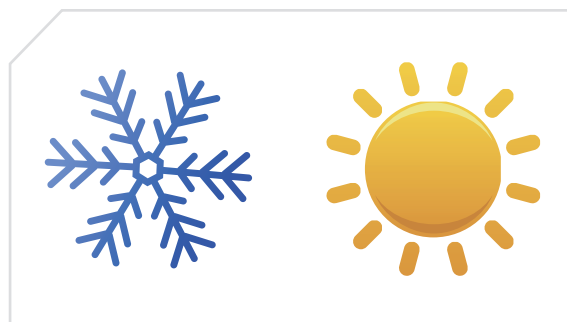

INFORMACJA O STANIE PRACY

Do urządzenia można doprowadzić najbardziej popularny sygnał analogowy 0-10[V], pozwalający na bezpośrednią kontrolę wydajności jednostki zewnętrznej.

Sygnały wyjściowe:

- awarii
- defrost

Sygnały wejściowe:

- chłodzenie
- grzanie
- kontrola wydajności agregatu

SCHEMAT PODŁĄCZENIA AGREGATU OD 2.5KW DO 16KW (ELEKTRONICZNY ZAWÓR ROZPRĘŻNY – WBUDOWANY W AGREGAT)

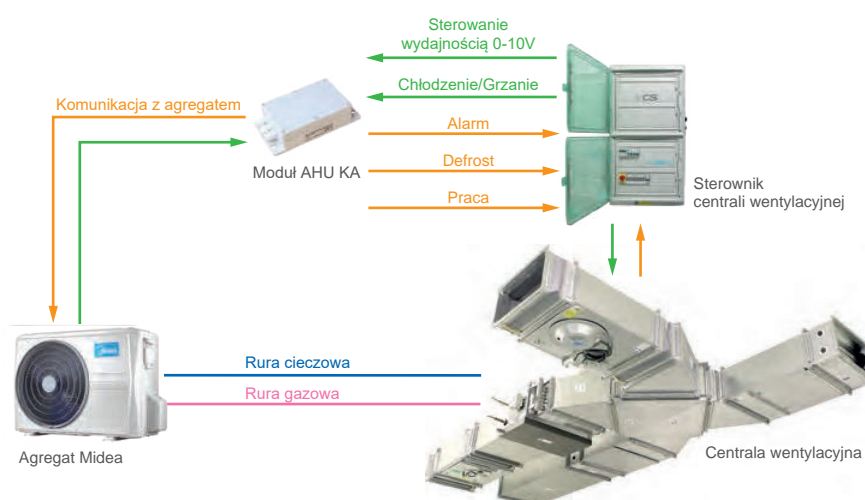

SCHEMAT PODŁĄCZENIA AGREGATU POWYŻEJ 16KW (ELEKTRONICZNY ZAWÓR ROZPRĘŻNY – MONTOWANY)

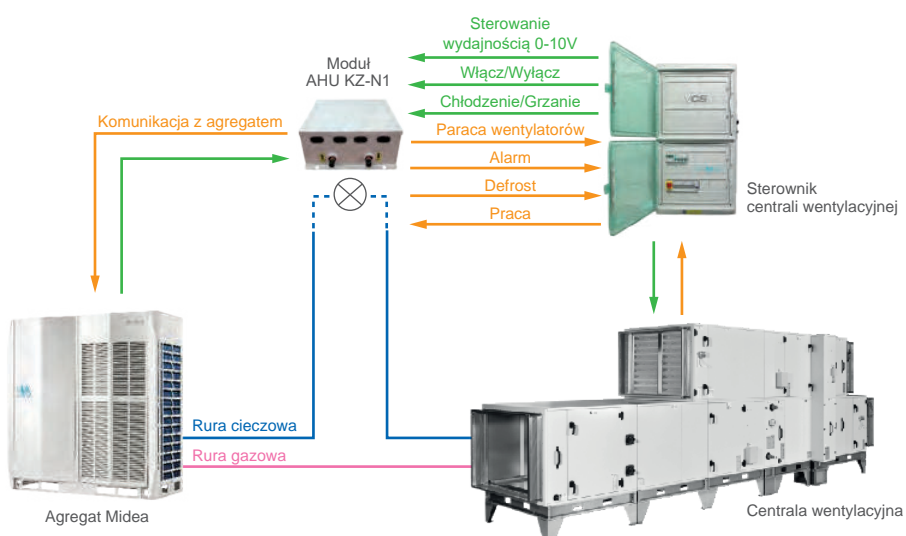

DANE TECHNICZNE

Komplet			AHU-09-B1MB	AHU-12-B1MB	AHU-18-B1MB	AHU-24-B1MB
Jednostka zewnętrzna			MBT-09N8D6-O	MBT-12N8D6-O	MB-18N8D0-O	MB-24N8D0-O
Moduł sterujący			KA8140	KA8140	KA8140	KA8140
Trójnik			-	-	-	-
Zasilanie jednostki zewnętrznej (V/faza/Hz)			220-240/1/50	220-240/1/50	220-240/1/50	220-240/1/50
Zasilanie modułu sterującego (V/faza/Hz)			220-240/1/50	220-240/1/50	220-240/1/50	220-240/1/50
Chłodzenie	Nominalna	kW	2.5	3.4	5.4	7.0
	Min-Max	kW	1.0-3.2	1.4-4.3	2.0-6.2	2.1-8.4
	Pobór mocy	kW	0.67	0.92	1.50	2.21
Grzanie	Nominalna	kW	2.9	3.8	5.4	7.7
	Min-Max	kW	0.8-3.4	1.1-4.4	1.4-7.0	1.6-9.4
	Pobór mocy	kW	0.65	0.95	1.42	2.03
Wielkość zabezpieczenia elektrycznego		A	10	10	16	16
Orurowanie chłodnicze	Ciecz	mm	Ø6.35	Ø6.35	Ø6.35	Ø9.52
	Gaz	mm	Ø9.52	Ø9.52	Ø12.7	Ø15.9
Czynnik chłodniczy	Typ		R32	R32	R32	R32
	Ilość	kg	0.65	0.65	1.25	1.60
Wymiary (szer. x gł. x wys.)		mm	800x333x554	800x333x554	800x333x554	845x363x702
Waga		kg	28.5	28.5	36.9	49.7
Rekomendowane zakresy pracy (zewnętrzne)	Chłodzenie	°C	-15-50	-15-50	-15-50	-15-50
	Grzanie	°C	-25-24	-25-24	-25-24	-25-24

							NOWOŚĆ			
Komplet			AHU-09-C1AG	AHU-12-C1AG	AHU-18-C1AG	AHU-24-C1AG				
Jednostka zewnętrzna			X2-09N8D1-O	X2-12N8D1-O	X3-18N8D0-O	X4-24N8D0-O				
Moduł sterujący			KA8140	KA8140	KA8140	KA8140				
Trójnik			-	-	-	-				
Zasilanie jednostki zewnętrznej (V/faza/Hz)			220-240/1/50	220-240/1/50	220-240/1/50	220-240/1/50				
Zasilanie modułu sterującego (V/faza/Hz)			220-240/1/50	220-240/1/50	220-240/1/50	220-240/1/50				
Chłodzenie	Nominalna	kW	2.6	3.5	5.3	7.0				
	Min-Max	kW	1.02-3.22	1.38-4.31	3.39-5.9	2.11-8.21				
	Pobór mocy	kW	0.66	1.00	1.55	2.4				
Grzanie	Nominalna	kW	2.9	3.8	5.6	7.3				
	Min-Max	kW	0.82-3.37	1.07-4.38	3.08-5.85	1.55-8.21				
	Pobór mocy	kW	0.67	0.97	1.75	2.13				
Wielkość zabezpieczenia elektrycznego		A	10	10	16	16				
Orurowanie chłodnicze	Ciecz	mm	Ø6.35	Ø6.35	Ø6.35	Ø9.52				
	Gaz	mm	Ø9.52	Ø9.52	Ø12.7	Ø15.9				
Czynnik chłodniczy	Typ		R32	R32	R32	R32				
	Ilość	kg	0.62	0.62	1.1	1.45				
Wymiary (szer. x gł. x wys.)		mm	765x303x555	765x303x555	874x330x554	955x342x673				
Waga		kg	26.2	26.4	33.5	43.9				
Rekomendowane zakresy pracy (zewnętrzne)	Chłodzenie	°C	-15-50	-15-50	-15-50	-15-50				
	Grzanie	°C	-15-30	-15-30	-15-30	-15-30				

Wydajność jest ustalona na podstawie następujących warunków:

Chłodzenie: temperatura wewnętrzna 27°C DB/19°C WB; temperatura zewnętrzna 35°C DB/24°C WB

Grzanie: temperatura wewnętrzna 20°C DB/15°C WB; temperatura zewnętrzna 7°C DB/6°C WB

Długość orurowania: Długość połączonych rur wynosi 7.5 m. różnica poziomów wynosi 0. Urządzenie zawiera fluorowane gazy cieplarniane (R32 GWP=675)

Dla poprawnej pracy jednostek zewnętrznych w trybie pompy ciepła, konieczne jest zastosowanie grzałki tacy ociekowej lub zapewnienie swobodnego odpływu kondensatu w inny sposób. Dobór odpowiedniego rozwiązania jest w gestii instalatora.

DANE TECHNICZNE

Komplet			AHU-24-A1	AHU-36-A1	AHU-36-A3	AHU-42-A3	AHU-48-A3	AHU-55-A3
Jednostka zewnętrzna			MOU-24FN8-QD0	MOU-36FN8-QD0	MOU-36FN8-RD0	MOU-42FN8-RD0	MOU-48FN8-RD0	MOU-55FN8-RD0
Moduł sterujący			KA8243	KA8243	KA8243	KA8243	KA8243	KA8243
Trójnik			-	-	-	-	-	-
Zasilanie jednostki zewnętrznej (V/faza/Hz)			220-240/1/50	220-240/1/50	380-415/3/50	380-415/3/50	380-415/3/50	380-415/3/50
Zasilanie modułu sterującego (V/faza/Hz)			220-240/1/50	220-240/1/50	220-240/1/50	220-240/1/50	220-240/1/50	220-240/1/50
Chłodzenie	Nominalna	kW	7.0	10.5	10.5	12.1	13.6	15.7
	Min-Max	kW	2.2-8.2	2.6-12.0	2.6-12.0	3.2-13.2	4.8-14.6	5.3-16.7
	Pobór mocy	kW	2.19	3.91	3.91	4.11	5.42	5.99
Grzanie	Nominalna	kW	7.4	11.1	11.1	13.5	15.9	18.2
	Min-Max	kW	2.4-8.7	2.9-13.2	2.9-13.2	2.9-14.7	3.9-16.8	4.4-19.3
	Pobór mocy	kW	1.98	3.07	3.07	3.49	5.34	6.03
Wielkość zabezpieczenia elektrycznego		A	20	25	16	16	20	20
Orurowanie chłodnicze	Ciecz	mm	Ø9.52	Ø9.52	Ø9.52	Ø9.52	Ø9.52	Ø9.52
	Gaz	mm	Ø15.9	Ø15.9	Ø15.9	Ø15.9	Ø15.9	Ø15.9
Czynnik chłodniczy	Typ		R32	R32	R32	R32	R32	R32
	Ilość	kg	1.50	2.40	2.40	2.40	2.80	2.95
Wymiary (szer. x gł. x wys.)		mm	845x365x702	946x410x810	946x410x810	946x410x810	946x415x1333	946x415x1333
Waga		kg	49.4	66.9	81.5	81.5	106.7	111.3
Rekomendowane zakresy pracy (zewnętrzne)	Chłodzenie	°C	-15-50	-15-50	-15-50	-15-50	-15-50	-15-50
	Grzanie	°C	-15-24	-15-24	-15-24	-15-24	-15-24	-15-24

Wydajność jest ustalona na podstawie następujących warunków:

Chłodzenie: temperatura wewnętrzna 27°C DB/19°C WB; temperatura zewnętrzna 35°C DB/24°C WB

Grzanie: temperatura wewnętrzna 20°C DB/15°C WB; temperatura zewnętrzna 7°C DB/6°C WB

Długość orurowania: Długość połączonych rur wynosi 7.5 m. różnica poziomów wynosi 0. Urządzenie zawiera fluorowane gazy cieplarniane (R32 GWP=675)

Dla poprawnej pracy jednostek zewnętrznych w trybie pompy ciepła, konieczne jest zastosowanie grzałki tacy ociekowej lub zapewnienie swobodnego odpływu kondensatu w inny sposób. Dobór odpowiedniego rozwiązania jest w gestii instalatora.

DANE TECHNICZNE

			NOWOŚĆ				NOWOŚĆ	
Komplet			AHU-180-B3	AHU-200-A3N1	AHU-224-B3	AHU-260-A3N1	AHU-280-B3	AHU-335-B3
Jednostka zewnętrzna			MDV-V180W/DRN1	MDV-V200W/DRN1	MDV-V224W/DRN1	MDV-V260W/DRN1	MDV-V280W/DGN1	MDV-V335W/DGN1
Moduł sterujący			AHUKZ-01N1	AHUKZ-02N1	AHUKZ-02N1	AHUKZ-02N1	AHUKZ-02N1	AHUKZ-03N1
Trójnik			-	-	-	-	-	-
Zasilanie jednostki zewnętrznej (V/faza/Hz)			220-240/1/50	380-415/3/50	380-415/3/50	380-415/3/50	380-415/3/50	380-415/3/50
Zasilanie modułu sterującego (V/faza/Hz)			220-240/1/50	220-240/1/50	220-240/1/50	220-240/1/50	220-240/1/50	220-240/1/50
Chłodzenie	Nominalna	kW	17.5	20.0	22.4	26.0	28.0	33.5
	Min-Max	kW	-	-	-	-	-	-
	Pobór mocy	kW	5.3	6.35	6.8	8.13	12.07	15.09
Grzanie	Nominalna	kW	19.0	22.0	24.5	28.5	28.0	33.5
	Min-Max	kW	-	-	-	-	-	-
	Pobór mocy	kW	5.0	6.2	5.9	7.2	6.68	7.94
Wielkość zabezpieczenia elektrycznego		A	20	25	25	25	32	32
Orurowanie chłodnicze	Ciecz	mm	Ø9.52	Ø9.52	Ø9.52	Ø9.52	Ø9.52	Ø12.7
	Gaz	mm	Ø15.9	Ø19.1	Ø19.1	Ø19.1	Ø22.2	Ø25.4
Czynnik chłodniczy	Typ		R410A	R410A	R410A	R410A	R410A	R410A
	Ilość	kg	4.5	4.8	6.2	6.2	8.0	8.0
Wymiary (szer. x gł. x wys.)		mm	900x320x1327	1120x528x1558	1120x528x1558	1120x528x1558	1120x528x1558	1120x528x1558
Waga		kg	107	137	147	147	157	157
Rekomendowane zakresy pracy (zewnętrzne)	Chłodzenie	°C	-15~48	-15~43	-15~43	-15~43	-5~48	-5~48
	Grzanie	°C	-15~27	-15~27	-15~27	-15~27	-20~24	-20~24

			NOWOŚĆ					
Komplet			AHU-400-A3N1	AHU-450-A3N1	AHU-500-A3N1	AHU-500-B3	AHU-560-B3	AHU-615-B3
Jednostka zewnętrzna			MDV-V400W/DRN1	MDV-V450W/DRN1	MDV-V500W/DRN1	MV6-i500WV2GN1-E	MV6-i560WV2GN1-E	MV6-i615WV2GN1-E
Moduł sterujący			AHUKZ-03N1	AHUKZ-03N1	AHUKZ-03N1	AHUKZ-03N1	AHUKZ-03N1	AHUKZ-02N1 + AHUKZ-02N1
Trójnik			-	-	-	-	-	2xFQZHN-03D
Zasilanie jednostki zewnętrznej (V/faza/Hz)			380-415/3/50	380-415/3/50	380-415/3/50	380-415/3/50	380-415/3/50	380-415/3/50
Zasilanie modułu sterującego (V/faza/Hz)			220-240/1/50	220-240/1/50	220-240/1/50	220-240/1/50	220-240/1/50	220-240/1/50
Chłodzenie	Nominalna	kW	40.0	45.0	50.4	50.0	56.0	61.5
	Min-Max	kW	-	-	-	-	-	-
	Pobór mocy	kW	15.09	13.55	15.3	14.7	16.0	20.2
Grzanie	Nominalna	kW	45.0	50.0	55.0	50.0	56.0	61.5
	Min-Max	kW	-	-	-	-	-	-
	Pobór mocy	kW	10.0	11.1	14.1	12.2	13.8	17.6
Wielkość zabezpieczenia elektrycznego		A	60	60	60	50	50	63
Orurowanie chłodnicze	Ciecz	mm	Ø12.7	Ø12.7	Ø12.7	Ø19.1/Ø15.9*	Ø19.1	Ø19.1
	Gaz	mm	Ø22.2	Ø25.4	Ø25.4	Ø31.8	Ø31.8	Ø31.8
Czynnik chłodniczy	Typ		R410A	R410A	R410A	R410A	R410A	R410A
	Ilość	kg	9	12	12	13	17	17
Wymiary (szer. x gł. x wys.)		mm	1360x540x1650	1460x540x1650	1460x540x1650	1340x850x1635	1340x825x1635	1340x825x1635
Waga		kg	240	275	275	295	344	344
Rekomendowane zakresy pracy (zewnętrzne)	Chłodzenie	°C	-5 ~ 48	-5 ~ 48	-5 ~ 48	-5 ~ 54	-5 ~ 54	-5 ~ 54
	Grzanie	°C	-15 ~ 24	-15 ~ 24	-15 ~ 24	-25 ~ 24	-25 ~ 24	-25 ~ 24

Wydajność jest ustalona na podstawie następujących warunków:

Chłodzenie: temperatura wewnętrzna 27°C DB/19°C WB; temperatura zewnętrzna 35°C DB/24°C WB

Grzanie: temperatura wewnętrzna 20°C DB/15°C WB; temperatura zewnętrzna 7°C DB/6°C WB

Długość orurowania: Długość połączonych rur wynosi 7.5 m. różnica poziomów wynosi 0. Urządzenie zawiera fluorowane gazy cieplarniane (R410A GWP=2088)

Dla poprawnej pracy jednostek zewnętrznych w trybie pompy ciepła, konieczne jest zastosowanie grzałki tacy ociekowej lub zapewnienie swobodnego odpływu kondensatu w inny sposób. Dobór odpowiedniego rozwiązania jest w gestii instalatora.

*w zależności od programu doborowego

DANE TECHNICZNE

Komplet			AHU-670-B3	AHU-730-B3	AHU-785-B3	AHU-850-B3	AHU-900-B3
Jednostka zewnętrzna			MV6-i670WV2GN1-E	MV6-i730WV2GN1-E	MV6-i785WV2GN1-E	MV6-i850WV2GN1-E	MV6-i900WV2GN1-E
Moduł sterujący			AHUKZ-02N1 + AHUKZ-02N1	AHUKZ-02N1 + AHUKZ-03N1	AHUKZ-02N1 + AHUKZ-03N1	AHUKZ-02N1 + AHUKZ-03N1	AHUKZ-02N1 + AHUKZ-03N1
Trójnik			2xFQZHN-04D	2xFQZHN-04D	2xFQZHN-04D	2xFQZHN-04D	2xFQZHN-04D
Zasilanie jednostki zewnętrznej (V/faza/Hz)			380-415/3/50	380-415/3/50	380-415/3/50	380-415/3/50	380-415/3/50
Zasilanie modułu sterującego (V/faza/Hz)			220-240/1/50	220-240/1/50	220-240/1/50	220-240/1/50	220-240/1/50
Chłodzenie	Nominalna	kW	67.0	73.0	78.5	85.0	90.0
	Min-Max	kW	-	-	-	-	-
	Pobór mocy	kW	21.60	21.60	24.90	28.30	32.10
Grzanie	Nominalna	kW	67.0	73.0	78.5	85.0	90.0
	Min-Max	kW	-	-	-	-	-
	Pobór mocy	kW	16.8	18.1	21.8	24.3	26.5
Wielkość zabezpieczenia elektrycznego		A	63	63	63	80	80
Orurowanie chłodnicze	Ciecz	mm	Ø19.1	Ø22.2/Ø19.1*	Ø22.2/Ø19.1*	Ø19.1	Ø19.1
	Gaz	mm	Ø31.8	Ø31.8	Ø31.8	Ø38.1/Ø31.8*	Ø38.1/Ø31.8*
Czynnik chłodniczy	Typ		R410A	R410A	R410A	R410A	R410A
	Ilość	kg	22	22	22	25	25
Wymiary (szer. x gł. x wys.)		mm	1730x850x1830	1730x850x1830	1730x850x1830	1730x850x1830	1730x850x1830
Waga		kg	407	429	429	475	475
Rekomendowane zakresy pracy (zewnętrzne)	Chłodzenie	°C	-5 ~ 54	-5 ~ 54	-5 ~ 54	-5 ~ 54	-5 ~ 54
	Grzanie	°C	-25 ~ 24	-25 ~ 24	-25 ~ 24	-25 ~ 24	-25 ~ 24

Wydajność jest ustalona na podstawie następujących warunków:

Chłodzenie: temperatura wewnętrzna 27°C DB/19°C WB; temperatura zewnętrzna 35°C DB/24°C WB

Grzanie: temperatura wewnętrzna 20°C DB/15°C WB; temperatura zewnętrzna 7°C DB/6°C WB

Długość orurowania: Długość połączonych rur wynosi 7.5 m. różnica poziomów wynosi 0. Urządzenie zawiera fluorowane gazy cieplarniane (R410A GWP=2088) Dla poprawnej pracy jednostek zewnętrznych w trybie pompy ciepła, konieczne jest zastosowanie grzałki tacy ociekowej lub zapewnienie swobodnego odpływu kondensatu w inny sposób. Dobór odpowiedniego rozwiązania jest w gestii instalatora.

*w zależności od programu doborowego

Model			AHUKZ-01N1	AHUKZ-02N1	AHUKZ-03N1
Zasilanie			1-fazowe 220-240V 50Hz		
Chłodzenie	Wydajność minimum / maximum	kW	9.0~20.0	20.0~36.0	36.0~56.0
Grzanie	Wydajność minimum / maximum	kW	9.0~20.0	20.0~36.0	36.0~56.0
Wymiary	Wymiary netto (szer. x wys. x głęb.)	mm	375x350x150	375x350x150	375x350x150
	Wymiary transportowe (szer. x wys. x głęb.)	mm	490x420x240	490x420x240	490x420x240
Czynnik chłodniczy			R410A		
Regulacja przepływu czynnika			Elektroniczny zawór rozprężny		
Orurowanie	Rura wlotowa	mm	Ø9.52	Ø12.7	Ø15.9
	Rura wylotowa	mm	Ø9.52	Ø12.7	Ø15.9
Przewody	Zasilanie	mm ²	3x2.5	3x2.5	3x2.5
	Komunikacja z jednostką zewnętrzną	mm ²	3x0.75 w ekranie	3x0.75 w ekranie	3x0.75 w ekranie
Sterownik			Sterownik przewodowy KJR-29B		





Midea

TECHNOLOGIE VRF

SERIA

V6



REWERSYJNA POMPA CIEPŁA

HIGH COP

Wydajności: 50,4 - 89,5 kW
Strony: 176 - 177

STANDARD

Wydajności: 25,2 - 270,0 kW
Strony: 178 - 195

SERIA

V6H XTREME HEAT



REWERSYJNA POMPA CIEPŁA

SERIA

V6i INDIVIDUAL



REWERSYJNA POMPA CIEPŁA

V6H XTREME HEAT

Wydajności: 25,2 - 90,0 kW
Strony: 196 - 199

V6i INDIVIDUAL

Wydajności: 25,2 - 90,0 kW
Strony: 200 - 203

SERIA

V6R**NOWOŚĆ**

ODZYSK CIEPŁA

STANDARD

Wydajności: 22,4 - 150,0 kW
 Strony: 218 - 225

SERIA

V4 PLUS R

ODZYSK CIEPŁA

HIGH COP

Wydajności: 50,4 - 86,7 kW
 Strony: 236 - 239

STANDARD

Wydajności: 25,2 - 180,0 kW
 Strony: 240 - 251

SERIA

V4 PLUS W

ZASILANE WODĄ

STANDARD

Wydajności: 25,2 - 100,5 kW
 Strony: 258 - 263

Istnieje możliwość łączenia agregatów w niestandardowe konfiguracje. O szczegóły zapytaj Doradcę techniczno-handlowego.





SERIA

V6

System Midea VRF seria V6, to innowacyjne agregaty działające w oparciu o sprężarki EVI, które zapewniają stałą wydajność grzewczą i chłodniczą układu, w ekstremalnych warunkach.

MIDEA SYSTEMY VRF



DOSTĘPNY TYPOSZEREG

V6 HIGH COP

Zakres wydajności: 50.4 – 89.5 kW

Cechy:

- Najwyższa efektywność energetyczna
- Najniższy koszt eksploatacji systemu
- Modułowa konstrukcja systemu
- Możliwość tworzenia niestandardowych konfiguracji



V6 STANDARD

Zakres wydajności: 25,2 – 270,0 kW

Cechy:

- Wysoka wydajność, oszczędność miejsca
- Szerokie możliwości rozbudowy systemu
- Niezawodność działania dzięki modułowej konstrukcji



V6H XTREME HEAT

Zakres wydajności: 25,2 – 90,0 kW

Cechy:

- System do pracy w trybie grzania
- Rekomendowany zakres temperatur pracy dla grzania -30 ~ +24°C
- Ekologiczne źródło ogrzewania – pompa ciepła powietrze - powietrze



V6i INDIVIDUAL

Zakres wydajności: 25,2 – 90,0 kW

Cechy:

- Najwyższa wydajność - aż 90 kW w 1 module
- Kompaktowa budowa
- Oszczędność miejsca montażu



Istnieje możliwość łączenia agregatów w niestandardowe konfiguracje. O szczegóły zapytaj Doradcę techniczno-handlowego.

CECHY JEDNOSTEK

INNOWACYJNA TECHNOLOGIA

SYSTEM ZARZĄDZANIA ENERGIĄ (EMS)

Zmienna temperatura czynnika dla zrównoważonego komfortu i wydajności

Temperatura parowania (w trybie chłodzenia) oraz temperatura skraplania (w trybie grzania) są automatycznie regulowane, zgodnie z temperaturą wewnętrzną i zewnętrzną, w celu maksymalnego zwiększenia komfortu i efektywności energetycznej.

Limit mocy podczas ograniczeń w dostawie energii

Dzięki integracji z systemem EMS, dla instalacji z tymczasowymi ograniczeniami w dostawie energii, system V6 można ustawić na 40-100% wydajności.

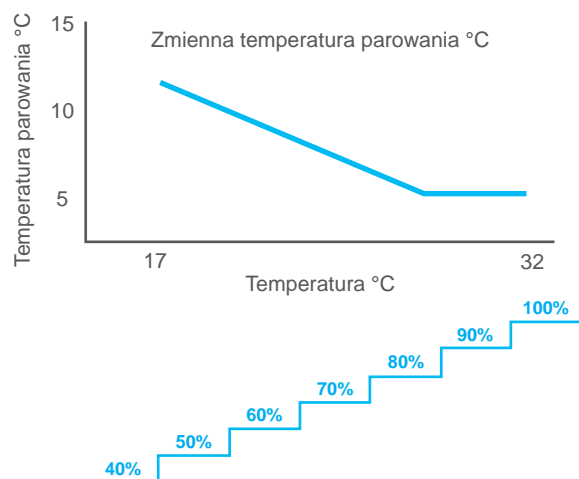

USPRAWNIONA SPRĘŻARKA Z WTRYSIEM PARY (EVI)

Zastosowanie zasilanych prądem stałym, inwerterowych sprężarek z wtryskiem pary, pozwala jednostkom serii V6 na stabilną pracę w trybie grzania, przy temperaturze osiągającej -25°C , znacznie podnosząc wydajność grzewczą.

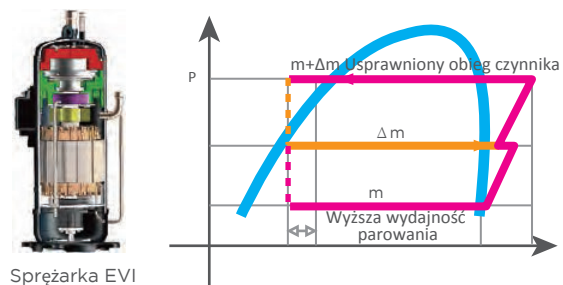

POTRÓJNA KONFIGURACJA

Trzy konfiguracje (lokalna/zdalna/sieciowa) znacznie upraszczają montaż, uruchomienie i serwis urządzenia.

- Konfiguracja lokalna pozwala na szybką i łatwą zmianę ustawień na miejscu montażu oraz upraszcza montaż i uruchomienie systemu.
- Sprawdzenia i dostosowania ustawień można również dokonać za pomocą sterownika przewodowego i centralnego, czyniąc konfigurację bardziej elastyczną i wygodną.
- Komputer stacjonarny lub laptop z zainstalowaną przeglądarką internetową, można wykorzystać do konfiguracji systemu przez system monitoringu IMM Pro i połączenie LAN.



WYSOKA WYDAJNOŚĆ

PŁYTOWY WYMIENNIK DOCHŁADZAJĄCY

Płytowy wymiennik ciepła, jako dodatkowa chłodnica podnosi stopień dochładzania czynnika i zwiększa efektywność energetyczną układu chłodniczego o 10%.

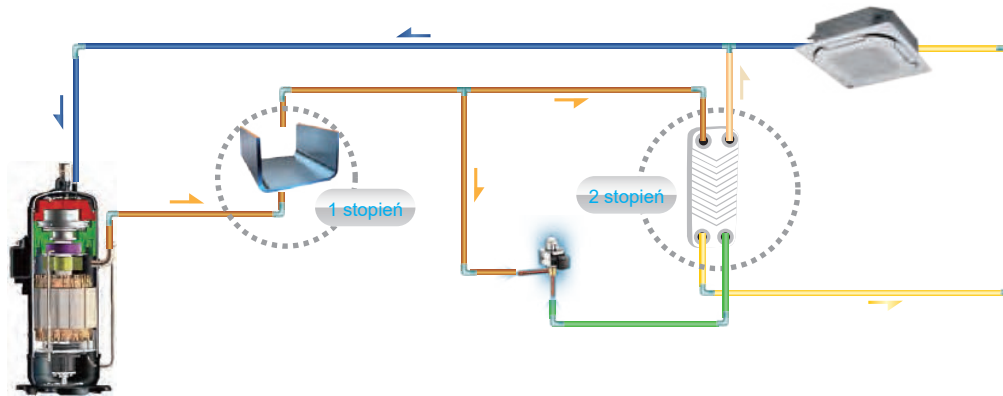

WYSOKOWYDAJNY WYMIENNIK CIEPŁA TYPU G

Jednostki o mocy 67.0 - 90.0 kW wyposażone są w wysokowydajny 3-rzędowy wymiennik typu G o powierzchni wymiany 1,5 raza większej od urządzenia 61.5 kW. Jednostki 67.0 - 90.0 kW dodatkowo posiadają duży wentylator o średnicy do 750 mm.

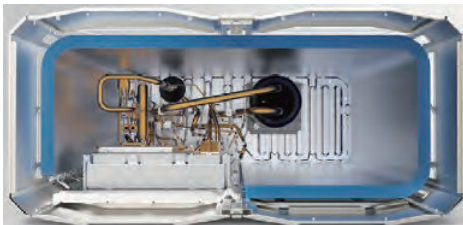

3-rzędowy wymiennik typu G

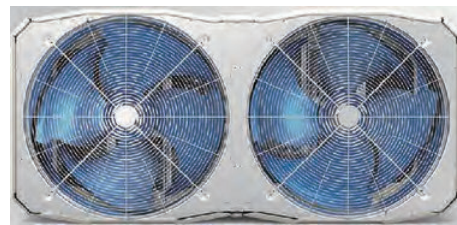

Duży wentylator

SZEROKI ZAKRES WYDAJNOŚCI

Bardzo szeroki typoszereg jednostek zewnętrznych zaczynający się od wydajności 25.2 kW a kończący na 90.0 kW. System V6 oferuje dostępność pojedynczej jednostki VRF o najwyższej na rynku wydajności.

25.2/28.0/33.5 kW
(z jednym wentylatorem)



40.0/45.0/50.0 kW
(z jednym wentylatorem)



56.0/61.5 kW
(z dwoma wentylatorami)



67.0/73.0/78.5/85.0/90.0 kW
NAJWIĘKSZA MOC NA RYNKU!
(z dwoma wentylatorami)



WYSOKA NIEZAWODNOŚĆ

REKOMENDOWANY ZAKRES TEMPERATUR PRACY

System VRF serii V6 może pracować stabilnie w szerokim zakresie temperatur zewnętrznych: od -5°C do 54°C w trybie chłodzenia oraz od -25°C do 24°C w trybie grzania.

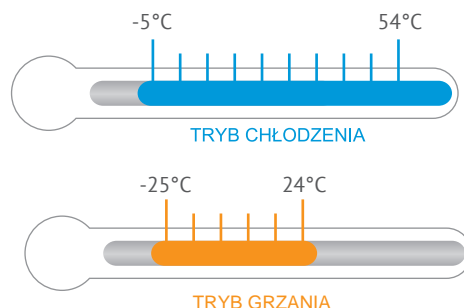

DŁUGA INSTALACJA CHŁODNICZA

System V6 oferuje instalację rurową o całkowitej długości do 1000 m. Kompleksowe udogodnienia pozwalają na dużą elastyczność w projektowaniu systemu.

			Dopuszczalna wartość (m)
Długość instalacji	Całkowita długość instalacji		1000
	Max. długość instalacji	Długość czynna	175
		Długość równoważna	200
	Długość równoważna instalacji (od najbliższej j. wew. do pierwszego rozgałęzienia)		40/90
Różnica poziomów	Różnica poziomów między j. wew./zewn.	J. zewn. nad wew.	90
		J. zewn. pod wew.	110
	Różnica poziomów między j. wew./wew.		30

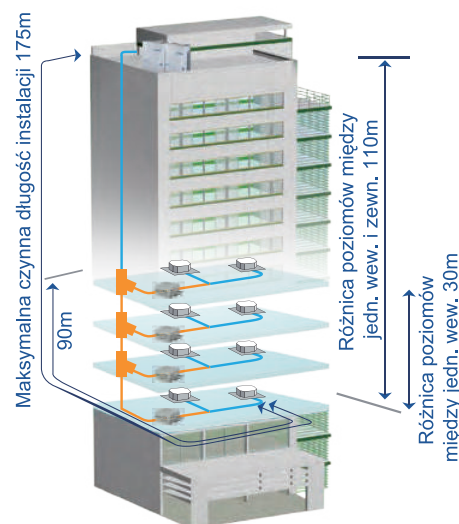

TECHNOLOGIA PRECYZYJNEJ KONTROLI OLEJU

Czterostopniowa technologia kontroli oleju zapewnia utrzymanie oleju we wszystkich sprężarkach jednostek zewnętrznych na bezpiecznym poziomie, eliminując problemy niedostatecznego smarowania sprężarek.

- **1 stopień:** wewnętrzna separacja oleju w sprężarce.
- **2 stopień:** wysokowydajny, cyklonowy separator oleju (skuteczność odolejania 99%) zapewnia oddzielenie oleju od tłoczonego gazu i niezwłoczny jego powrót do sprężarki.
- **3 stopień:** rury wyrównawcze oleju między sprężarkami, zapewniają równomierne rozprowadzenie oleju w celu utrzymania normalnej pracy sprężarek.
- **4 stopień:** program automatycznego powrotu oleju monitoruje czas pracy oraz stan systemu dla zagwarantowania niezawodnego powrotu oleju.

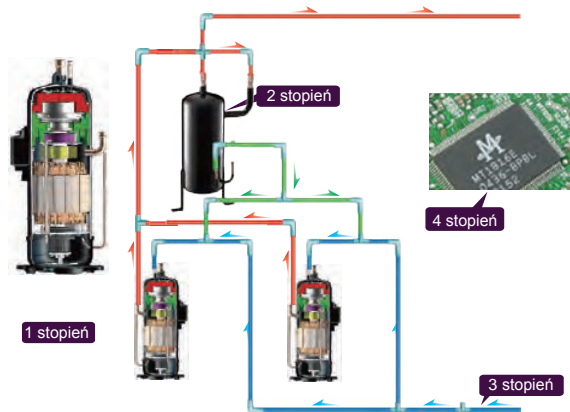

BACK UP – PRACA AWARYJNA

W urządzeniach z dwoma sprężarkami, w przypadku awarii jednej z nich, druga sprężarka będzie indywidualnie kontynuować pracę przez maksymalnie 4 dni, pozostawiając czas na serwis i naprawę, jednocześnie utrzymując komfort.



CHŁODZENIE ELEKTRONIKI

W systemie VRF V6 zastosowano technologię schładzania elektrycznej skrzynki sterowniczej czynnikiem chłodniczym. Pozwala ona obniżyć średnią temperaturę elementów elektrycznych o około 8°C, zapewniając stabilną i bezpieczną pracę systemu sterowania.

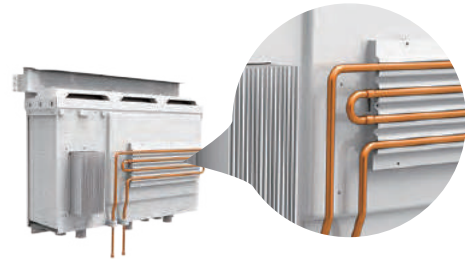

ZABEZPIECZENIE ANTYKOROZYJNE

Jednostki zewnętrzne posiadają w standardzie powłokę antykorozyjną dla warunków nieekstremalnych oraz dodatkowo mogą zostać wyposażone we wzmożoną ochronę antykorozyjną głównych elementów. Pozwala to zabezpieczyć ich powierzchnię przed środowiskiem agresywnym, kwaśnym deszczem oraz powietrzem zawierającym sól (w przypadku montażu na nabrzeżach morskich), wydłużając tym samym okres użytkowania. Integralność powłoki antykorozyjnej zapewnia poddanie głównych podzespołów i części, próbom odporności na mgłę solną, wilgoć, wysoką temperaturę oraz starzenie się pod wpływem działania światła.

Silnik wentylatora

Produkty standardowe:
• 72 godz. - natrysk neutralną mgłą solną

Produkty ze wzmożoną ochroną antykorozyjną:
• 240 godz. - natrysk neutralną mgłą solną



Blacha emaliowana

Produkty standardowe:
• 500 godz. - natrysk neutralną mgłą solną
• 1000 godz. - próba odporności na wilgoć i wysoką temperaturę
• 500 godz. - próba starzenia się pod wpływem działania światła

Produkty ze wzmożoną ochroną antykorozyjną:
• 1000 godz. - natrysk neutralną mgłą solną
• 2000 godz. - próba odporności na wilgoć i wysoką temperaturę
• 720 godz. - próba starzenia się pod wpływem działania światła



Śruby / wkręty / podkładki

Produkty standardowe:
• 300 godz. - natrysk neutralną mgłą solną

Produkty ze wzmożoną ochroną antykorozyjną:
• 720 godz. - natrysk neutralną mgłą solną

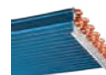

Wymiennik z folii aluminiowej

Produkty standardowe:
• 72 godz. - natrysk neutralną mgłą solną

Produkty ze wzmożoną ochroną antykorozyjną:
• 1000 godz. - natrysk neutralną mgłą solną
• 140 godz. - natrysk solami kwaśnymi

Miedziane rurki wymiennika ciepła

Produkty standardowe:
• 24 godz. - natrysk neutralną mgłą solną

Produkty ze wzmożoną ochroną antykorozyjną:
• 120 godz. - natrysk neutralną mgłą solną



Obudowa elektrycznej skrzynki sterowniczej

Produkty standardowe:
• 96 godz. - natrysk neutralną mgłą solną

Produkty ze wzmożoną ochroną antykorozyjną:
• 240 godz. - natrysk neutralną mgłą solną

MONITOROWANIE ILOŚCI CZYNNIKA CHŁODNICZEGO

Temperatura i ciśnienie czynnika chłodniczego mogą być monitorowane przez jednostkę zewnętrzną. Za niski lub za wysoki poziom czynnika, może spowodować uszkodzenie urządzenia i spadek wydajności. Jednostki zewnętrzne serii V6 mogą wykryć nadmiar lub niedobór czynnika chłodniczego w czasie rzeczywistym, gwarantując stałą wydajność.

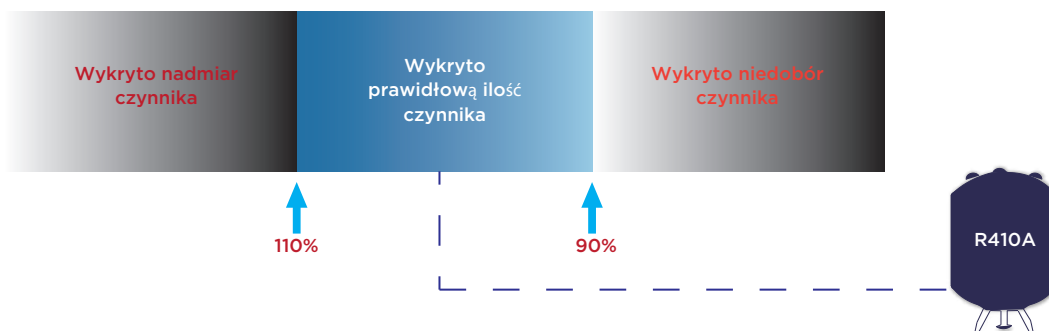

FUNKCJA AUTOMATYCZNEGO ZDMUCHIWANIA ŚNIEGU

Innowacyjnie zaprojektowana funkcja automatycznego zdmuchiwania śniegu chroni jednostkę zewnętrzną przed tworzeniem się na niej pokrywy śnieżnej.



FUNKCJA USUWANIA KURZU

Innowacyjnie zaprojektowana funkcja usuwania kurzu, pozwala jednostce zewnętrznej zapobiegać osadzeniu się na niej zapylenia.



WIĘKSZY KOMFORT

TRYB CICHEJ, NOCNEJ PRACY

Funkcja cichej pracy w nocy, którą konfiguruje się w prosty sposób na płycie jednostki zewnętrznej, obejmuje szereg opcji harmonogramu, których zastosowanie pozwala zredukować poziom dźwięku w czasie, gdy wymagana jest cicha praca.

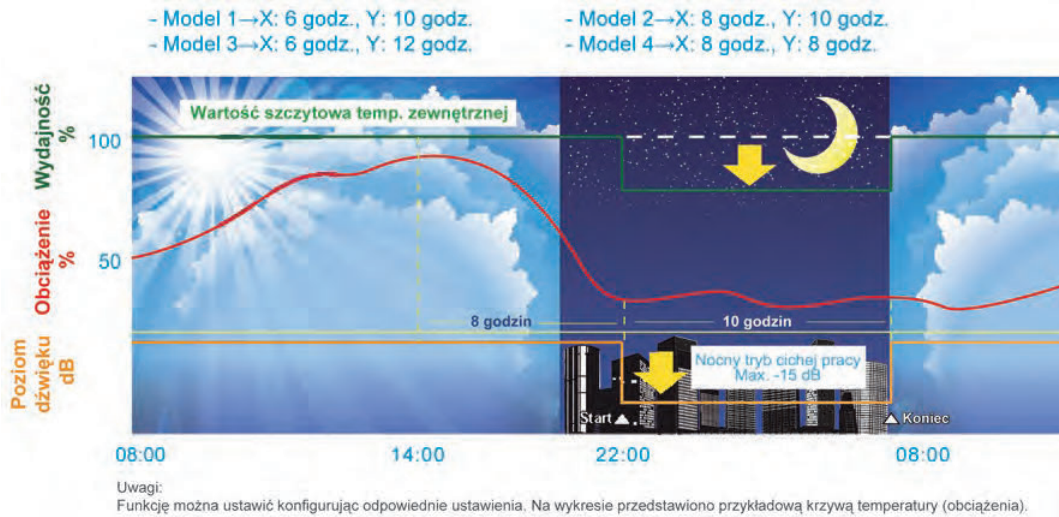

WYŻSZA WYDAJNOŚĆ GRZEWCZA

Wydajność grzewcza osiąga 100% wydajności nominalnej przy temperaturze zewnętrznej -5°C oraz 90% przy -15°C .

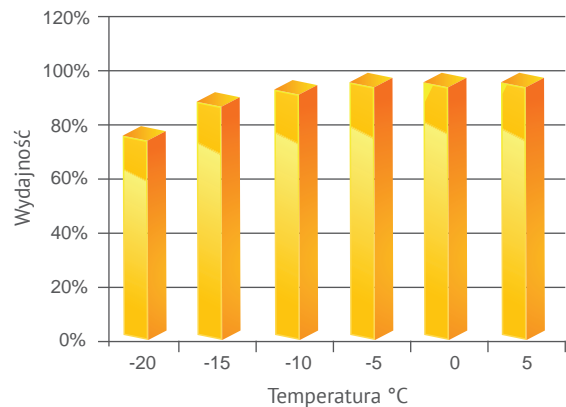

INTELIĞENTNA TECHNOLOGIA ODSZRANIANIA

Inteligentny program odszraniania oblicza czas niezbędny do zrealizowania tej operacji, zgodnie z aktualnym stanem systemu, eliminując straty ciepła wynikające ze zbędnego odszraniania. Specjalny zawór redukuje czas wymagany do zrealizowania odszraniania do zaledwie 4 minut.

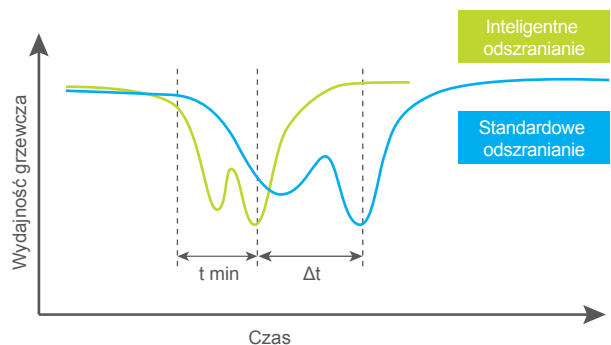

ELASTYCZNOŚĆ MONTAŻU I PROSTY SERWIS

OKABLOWANIE KOMUNIKACJI BEZ POLARYZACJI

Tylko jeden ciąg dwużyłowego, ekranowanego przewodu sterującego między jednostką wewnętrzną i zewnętrzną. W instalacjach, gdzie występuje relatywnie wysokie pole elektromagnetyczne w celu uniknięcia zakłóceń zaleca się użycie przewodu ekranowanego trzyżyłowego.

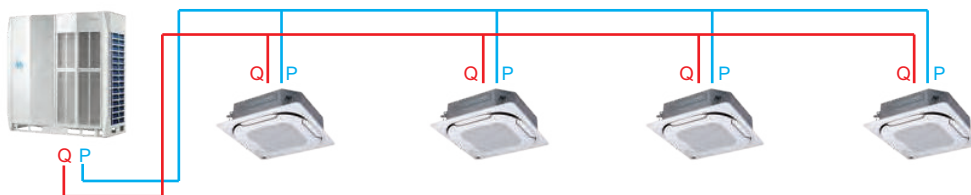

AUTOMATYCZNE ADRESOWANIE

Jednostki zewnętrzne mogą automatycznie przydzielić adresy jednostkom wewnętrznym. Piloty zdalnego sterowania oraz przewodowe, można użyć w celu wysłania zapytania o adres poszczególnych jednostek wewnętrznych lub jego modyfikacji.

FUNKCJA AUTOMATYCZNEGO NAPEŁNIANIA CZYNNIKA

Automatyczne napełnianie czynnika chłodniczego upraszcza i usprawnia montaż, a także serwis.

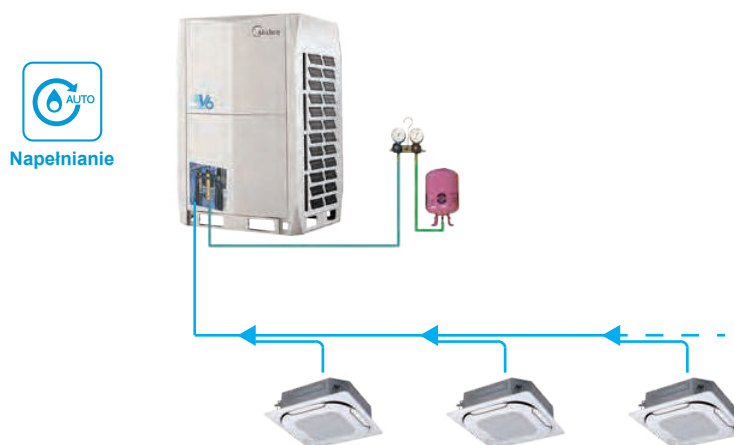

AUTOMATYCZNY ZAPIS PRACY

Agregat przechowuje w pamięci wszystkie dane o parametrach pracy z ostatnich 30 minut, przez co identyfikacja nieprawidłowości działania jest niezwykle szybka.



REWERSYJNA POMPA CIEPŁA



50,4 – 67,0 kW

DANE TECHNICZNE

Model			MV6-500WV2GN1-EC	MV6-560WV2GN1-EC	MV6-615WV2GN1-EC	MV6-670WV2GN1-EC					
Zasilanie			380-415V, 3N, 50Hz								
Wydajność chłodnicza nominalna	kW		50,4	56,0	61,5	67,0					
	Pobór mocy	kW	11,86	13,50	15,45	17,40					
	EER	kW/kW	4,25	4,15	3,98	3,85					
	SEER	kW/kW	7,70	7,54	7,40	7,28					
Zakres temperatur dla chłodzenia			°C -5 ~ 54								
Wydajność grzewcza nominalna	kW		50,40	56,0	61,5	67,0					
	Pobór mocy	kW	9,64	10,92	12,06	13,2					
	COP	kW/kW	5,23	5,13	5,10	5,08					
	SCOP	kW/kW	4,17	4,17	4,39	4,57					
Zakres temperatur dla grzania			°C -25 ~ 24								
Podłączane jednostki wewnętrzne	Łączna wydajność		50-200%								
	Max. ilość		do 64								
Poziom ciśnienia akustycznego		dB(A)	60	61	62	63					
Średnica przewodów chłodniczych	Ciecz	mm	Ø12.7		*Ø15,9/12.7		*Ø15,9/12.7				
	Gaz	mm	Ø25.4		*Ø28,6/25.4		*Ø28,6/25.4				
Model			MV6-252WV2GN1-E	MV6-252WV2GN1-E	MV6-280WV2GN1-E	MV6-280WV2GN1-E	MV6-280WV2GN1-E	MV6-335WV2GN1-E	MV6-335WV2GN1-E	MV6-335WV2GN1-E	
Wymiary zewnętrzne Szer. x wys. x głęb.			mm 990×1635×790								
Masa netto			kg 227								
Sprężarka		Typ	DC Inverter EVI								
Wentylator	Wydatek powietrza		m³/h 11000								
	Typ x Ilość		Osiowy x 1								
	Moc silnika		kW 0,56								
Zabezpieczenia	Zabezpieczenia wysokiego ciśnienia		MPa 4,4								
	Inwerter		Zabezpieczenie przed przegrzaniem, zabezpieczenie nadprądowe, zabezpieczenie kolejności faz, zabezpieczenie fazowe, zabezpieczenie przepięciowe								
	Sprężarka		Zabezpieczenie przed przegrzaniem, zabezpieczenie przed przeciążeniem								
Czynnik chłodniczy Typ x fabryczne napełnienie			R410A x 11 kg								

Adnotacja:

Wydajność jest ustalona na podstawie następujących warunków:

1. Chłodzenie: Temperatura wewnętrzna 27°C DB/19°C WB; Temperatura zewnętrzna 35°C DB/24°C WB

2. Grzanie: Temperatura wewnętrzna 20°C DB/15°C WB; Temperatura zewnętrzna 7°C DB/6°C WB

Długość orurowania: Długość połączonych rur to 7,5m, różnica poziomów wynosi 0.

Hałas mierzony w komorze półbezechowej, w odległości 1m od urządzenia i na wysokości 1,3m od podłoża.

Do łączenia agregatów wymagane są trójniki łączące.

Urządzenie zawiera fluorowane gazy cieplarniane (R410A GWP=2088).

Specyfikacja zgodna z wymogami Rozporządzenia PEiR 2016/2281 oraz potwierdzona przez Eurovent

Dla poprawnej pracy jednostek zewnętrznych w trybie pompy ciepła, konieczne jest zastosowanie grzałki tacy ociekowej lub zapewnienie swobodnego odpływu kondensatu w inny sposób. Dobór odpowiedniego rozwiązania jest w gestii instalatora.

*w zależności od programu doborowego

Konfiguracja rekomendowana przez producenta. Istnieje możliwość łączenia modułów agregatów w niestandardowe konfiguracje.

O szczegóły zapytaj Doradcę techniczno-handlowego.

REWERSYJNA POMPA CIEPŁA

73,0 – 89,5 kW



DANE TECHNICZNE

Model			MV6-730WV2GN1-EC	MV6-785WV2GN1-EC	MV6-850WV2GN1-EC	MV6-900WV2GN1-EC				
Zasilanie			380-415V, 3N, 50Hz							
Wydajność chłodnicza nominalna	kW		73,0	78,0	84,0	89,5				
	Pobór mocy	kW	18,75	19,25	21,85	25,15				
	EER	kW/kW	3,89	4,05	3,84	3,56				
	SEER	kW/kW	6,54	7,10	6,87	6,72				
Zakres temperatur dla chłodzenia			°C -5 ~ 54							
Wydajność grzewcza nominalna	kW		73,0	78,0	84,0	89,5				
	Pobór mocy	kW	15,26	16,06	18,16	20,46				
	COP	kW/kW	4,78	4,86	4,63	4,37				
	SCOP	kW/kW	4,26	3,93	3,92	3,92				
Zakres temperatur dla grzania			°C -25 ~ 24							
Podłączane jednostki wewnętrzne	Łączna wydajność		50-200%							
	Max. ilość		do 64							
Poziom ciśnienia akustycznego			dB(A) 64, 65, 65, 67							
Średnica przewodów chłodniczych	Ciecz	mm	Ø15,9, Ø19,1, Ø19,1, Ø19,1							
	Gaz	mm	Ø31,8, Ø31,8, Ø31,8, Ø31,8							
Model			MV6-280WV2GN1-E	MV6-450WV2GN1-E	MV6-280WV2GN1-E	MV6-500WV2GN1-E	MV6-280WV2GN1-E	MV6-560WV2GN1-E	MV6-280WV2GN1-E	MV6-615WV2GN1-E
Wymiary zewnętrzne Szer. x wys. x głęb.			mm 990×1635×790, 1340×1635×850, 990×1635×790, 1340×1635×825, 990×1635×790, 1340×1635×825, 990×1635×790, 1340×1635×825							
Masa netto			kg 227, 277, 227, 348, 227, 348, 227, 348							
Sprężarka Typ			DC Inverter EVI, DC Inverter EVI, DC Inverter EVI, DC Inverter EVI, DC Inverter EVI, DC Inverter EVI, DC Inverter EVI, DC Inverter EVI, DC Inverter EVI, DC Inverter EVI							
Wentylator	Wydatek powietrza	m³/h	11000, 13000, 11000, 17000, 11000, 17000, 11000, 17000, 11000, 17000							
	Typ x Ilość		Osiowy x 1, Osiowy x 1, Osiowy x 1, Osiowy x 2, Osiowy x 1, Osiowy x 2, Osiowy x 1, Osiowy x 2, Osiowy x 1, Osiowy x 2							
	Moc silnika	kW	0,56, 0,92, 0,56, 0,56x2, 0,56, 0,56x2, 0,56, 0,56x2, 0,56, 0,56x2							
Zabezpieczenia	Zabezpieczenia wysokiego ciśnienia	MPa	4,4, 4,4, 4,4, 4,4, 4,4, 4,4, 4,4, 4,4, 4,4, 4,4							
	Inwerter	Zabezpieczenie przed przegrzaniem, zabezpieczenie nadprądowe, zabezpieczenie kolejności faz, zabezpieczenie fazowe, zabezpieczenie przepięciowe								
	Sprężarka	Zabezpieczenie przed przegrzaniem, zabezpieczenie przed przeciążeniem								
Czynnik chłodniczy Typ x fabryczne napężnienie			R410A x 11 kg, R410A x 13 kg, R410A x 11 kg, R410A x 17 kg, R410A x 11 kg, R410A x 17 kg, R410A x 11 kg, R410A x 17 kg, R410A x 11 kg, R410A x 17 kg							

Adnotacja:

Wydajność jest ustalona na podstawie następujących warunków:

1. Chłodzenie: Temperatura wewnętrzna 27°C DB/19°C WB; Temperatura zewnętrzna 35°C DB/24°C WB
2. Grzanie: Temperatura wewnętrzna 20°C DB/15°C WB; Temperatura zewnętrzna 7°C DB/6°C WB

Długość orurowania: Długość połączonych rur to 7,5m, różnica poziomów wynosi 0.

Hałas mierzony w komorze półbezechowej, w odległości 1m od urządzenia i na wysokości 1,3m od podłoża.

Do łączenia agregatów wymagane są trójniki łączące.

Urządzenie zawiera fluorowane gazy cieplarniane (R410A GWP=2088).

Specyfikacja zgodna z wymogami Rozporządzenia PEiR 2016/2281 oraz potwierdzona przez Eurovent

Dla poprawnej pracy jednostek zewnętrznych w trybie pompy ciepła, konieczne jest zastosowanie grzałki tacy ociekowej lub zapewnienie swobodnego odpływu kondensatu w inny sposób. Dobór odpowiedniego rozwiązania jest w gestii instalatora.

Konfiguracja rekomendowana przez producenta. Istnieje możliwość łączenia modułów agregatów w niestandardowe konfiguracje.

O szczegóły zapytaj Doradcę techniczno-handlowego.

REWERSYJNA POMPA CIEPŁA

25,2 – 40,0 kW



DANE TECHNICZNE

Model		MV6-252WV2GN1-E	MV6-280WV2GN1-E	MV6-335WV2GN1-E	MV6-400WV2GN1-E	
Zasilanie		380-415V, 3N, 50Hz	380-415V, 3N, 50Hz	380-415V, 3N, 50Hz	380-415V, 3N, 50Hz	
Wydajność chłodnicza nominalna	kW	25,2	28,0	33,5	40,0	
	Pobór mocy	kW	5,93	6,75	8,70	9,90
	EER	kW/kW	4,25	4,15	3,85	4,05
	SEER	kW/kW	7,70	7,54	7,28	6,22
Zakres temperatur dla chłodzenia		°C	-5 ~ 54	-5 ~ 54	-5 ~ 54	-5 ~ 54
Wydajność grzewcza nominalna	kW	25,2	28,0	33,5	40,0	
	Pobór mocy	kW	4,82	5,46	6,6	8,5
	COP	kW/kW	5,23	5,13	5,10	4,71
	SCOP	kW/kW	4,17	4,17	4,57	4,31
Zakres temperatur dla grzania		°C	-25 ~ 24	-25 ~ 24	-25 ~ 24	-25 ~ 24
Podłączane jednostki wewnętrzne	Łączna wydajność		50-200%	50-200%	50-200%	50-200%
	Max. ilość		do 64	do 64	do 64	do 64
Poziom ciśnienia akustycznego		dB(A)	43 ~ 58	43 ~ 58	43 ~ 60	43 ~ 62
Poziom mocy akustycznej		dB(A)	78	78	81	85
Średnica przewodów chłodniczych	Ciecz	mm	Ø12.7	Ø12.7	*Ø15.9/12.7	Ø15.9
	Gaz	mm	Ø25.4	Ø25.4	*Ø28.6/25.4	Ø31.8
Wymiary zewnętrzne		Szer. x wys. x głęb.	mm	990x1635x790	990x1635x790	1340x1635x850
Masa netto		kg	227	227	227	277
Sprężarka		Typ	DC Inverter EVI	DC Inverter EVI	DC Inverter EVI	DC Inverter EVI
Wentylator	Wydatek powietrza	m³/h	11000	11000	11000	13000
	Typ x Ilość		Osiowy x 1	Osiowy x 1	Osiowy x 1	Osiowy x 1
	Moc silnika	kW	0,56	0,56	0,56	0,92
Zabezpieczenia	Zabezpieczenia wysokiego ciśnienia	MPa	4,4	4,4	4,4	4,4
	Inwerter	Zabezpieczenie przed przegrzaniem, zabezpieczenie nadprądowe, zabezpieczenie kolejności faz, zabezpieczenie fazowe, zabezpieczenie przepięciowe				
	Sprężarka	Zabezpieczenie przed przegrzaniem, zabezpieczenie przed przeciążeniem				
Czynnik chłodniczy		Typ x fabryczne napełnienie	R410A x 11 kg	R410A x 11 kg	R410A x 11 kg	R410A x 13 kg

Adnotacja:

Wydajność jest ustalona na podstawie następujących warunków:

1. Chłodzenie: Temperatura wewnętrzna 27°C DB/19°C WB; Temperatura zewnętrzna 35°C DB/24°C WB

2. Grzanie: Temperatura wewnętrzna 20°C DB/15°C WB; Temperatura zewnętrzna 7°C DB/6°C WB

Długość orurowania: Długość połączonych rur to 7,5m, różnica poziomów wynosi 0.

Hałas mierzony w komorze półbezechowej, w odległości 1m od urządzenia i na wysokości 1,3m od podłoża.

Dołączenia agregatów wymagane są trójniki łączące.

Urządzenie zawiera fluorowane gazy cieplarniane (R410A GWP=2088)

Specyfikacja zgodna z wymogami Rozporządzenia PEiR 2016/2281 oraz potwierdzona przez Eurovent

Dla poprawnej pracy jednostek zewnętrznych w trybie pompy ciepła, konieczne jest zastosowanie grzałki tacy ociekowej lub zapewnienie swobodnego odpływu kondensatu w inny sposób. Dobór odpowiedniego rozwiązania jest w gestii instalatora.

*w zależności od programu doborowego

REWERSYJNA POMPA CIEPŁA



45,0 – 61,5 kW

DANE TECHNICZNE

Model		MV6-450WV2GN1-E	MV6-500WV2GN1-E	MV6-560WV2GN1-E	MV6-615WV2GN1-E		
Zasilanie		380-415V, 3N, 50Hz	380-415V, 3N, 50Hz	380-415V, 3N, 50Hz	380-415V, 3N, 50Hz		
Wydajność chłodnicza nominalna	kW	45,0	50,0	56,0	61,5		
	Pobór mocy	kW	12,00	12,50	15,10	18,40	
	EER	kW/kW	3,75	4,00	3,71	3,34	
	SEER	kW/kW	5,92	6,85	6,54	6,35	
Zakres temperatur dla chłodzenia		°C	-5 ~ 54	-5 ~ 54	-5 ~ 54	-5 ~ 54	
Wydajność grzewcza nominalna	kW	45,0	50,0	56,0	61,5		
	Pobór mocy	kW	9,8	10,6	12,7	15,0	
	COP	kW/kW	4,59	4,72	4,41	4,10	
	SCOP	kW/kW	4,31	3,80	3,80	3,80	
Zakres temperatur dla grzania		°C	-25 ~ 24	-25 ~ 24	-25 ~ 24	-25 ~ 24	
Podłączane jednostki wewnętrzne	Łączna wydajność	50-200%	50-200%	50-200%	50-200%		
	Max. ilość	do 64	do 64	do 64	do 64		
Poziom ciśnienia akustycznego		dB(A)	43 ~ 65	43 ~ 65	43 ~ 66	43 ~ 66	
Poziom mocy akustycznej		dB(A)	88	88	88	88	
Średnica przewodów chłodniczych	Ciecz	mm	Ø15.9	Ø19.1	Ø19.1	Ø19.1	
	Gaz	mm	Ø31.8	Ø31.8	Ø31.8	Ø31.8	
Wymiary zewnętrzne		Szer. x wys. x głęb.	mm	1340x1635x850	1340x1635x825	1340x1635x825	1340x1635x825
Masa netto		kg	277	348	348	348	
Sprężarka		Typ	DC Inverter EVI	DC Inverter EVI	DC Inverter EVI	DC Inverter EVI	
Wentylator	Wydatek powietrza	m³/h	13000	17000	17000	17000	
	Typ x Ilość		Osiowy x 1	Osiowy x 2	Osiowy x 2	Osiowy x 2	
	Moc silnika	kW	0,92	0,56 x2	0,56 x2	0,56 x2	
Zabezpieczenia	Zabezpieczenia wysokiego ciśnienia	MPa	4,4	4,4	4,4	4,4	
	Inwerter	Zabezpieczenie przed przegrzaniem, zabezpieczenie nadprądowe, zabezpieczenie kolejności faz, zabezpieczenie fazowe, zabezpieczenie przepięciowe					
	Sprężarka	Zabezpieczenie przed przegrzaniem, zabezpieczenie przed przeciążeniem					
Czynnik chłodniczy		Typ x fabryczne napełnienie	R410A x 13 kg	R410A x 17 kg	R410A x 17 kg	R410A x 17 kg	

Adnotacja:

Wydajność jest ustalona na podstawie następujących warunków:

1. Chłodzenie: Temperatura wewnętrzna 27°C DB/19°C WB; Temperatura zewnętrzna 35°C DB/24°C WB

2. Grzanie: Temperatura wewnętrzna 20°C DB/15°C WB; Temperatura zewnętrzna 7°C DB/6°C WB

Długość orurowania: Długość połączonych rur to 7,5m, różnica poziomów wynosi 0.

Hałas mierzony w komorze półbezechowej, w odległości 1m od urządzenia i na wysokości 1,3m od podłoża.

Do łączenia agregatów wymagane są trójniki łączące.

Urządzenie zawiera fluorowane gazy cieplarniane (R410A GWP=2088)

Specyfikacja zgodna z wymogami Rozporządzenia PEiR 2016/2281 oraz potwierdzona przez Eurovent

Dla poprawnej pracy jednostek zewnętrznych w trybie pompy ciepła, konieczne jest zastosowanie grzałki tacy ociekowej lub zapewnienie swobodnego odpływu kondensatu w inny sposób. Dobór odpowiedniego rozwiązania jest w gestii instalatora.

REWERSYJNA POMPA CIEPŁA

67,0 – 78,5 kW



DANE TECHNICZNE

Model		MV6-670WV2GN1-E	MV6-730WV2GN1-E	MV6-785WV2GN1-E
Zasilanie		380-415V, 3N, 50Hz		
Wydajność chłodnicza nominalna	kW	67,0	73,0	78,5
	Pobór mocy	18,10	20,90	24,20
	EER	3,70	3,49	3,24
	SEER	7,00	6,51	6,22
Zakres temperatur dla chłodzenia		°C -5 ~ 54		
Wydajność grzewcza nominalna	kW	67,0	73,0	78,5
	Pobór mocy	15,3	18,1	21,16
	COP	4,37	4,03	3,71
	SCOP	3,95	3,95	3,95
Zakres temperatur dla grzania		°C -25 ~ 24		
Podłączane jednostki wewnętrzne	Łączna wydajność	50-200%	50-200%	50-200%
	Max. ilość	do 64	do 64	do 64
Poziom ciśnienia akustycznego		dB(A) 43 ~ 67		
Poziom mocy akustycznej		dB(A) 89		
Średnica przewodów chłodniczych	Ciecz	mm Ø19.1	mm *Ø22.2/19.1	mm *Ø22.2/19.1
	Gaz	mm Ø31.8	mm Ø31.8	mm Ø31.8
Wymiary zewnętrzne		Szer. x wys. x głęb. mm 1730x1830x850		
Masa netto		kg 430		
Sprężarka		Typ DC Inverter EVI		
Wentylator	Wydatek powietrza	m³/h 25000		
	Typ x Ilość	Osiowy x 2		
	Moc silnika	kW 0,92 x2		
Zabezpieczenia	Zabezpieczenia wysokiego ciśnienia	MPa 4,4		
	Inwerter	Zabezpieczenie przed przegrzaniem, zabezpieczenie nadprądowe, zabezpieczenie kolejności faz, zabezpieczenie fazowe, zabezpieczenie przepięciowe		
	Sprężarka	Zabezpieczenie przed przegrzaniem, zabezpieczenie przed przeciążeniem		
Czynnik chłodniczy		Typ x fabryczne napętnienie R410A x 22 kg		

Adnotacja:

Wydajność jest ustalona na podstawie następujących warunków:

1. Chłodzenie: Temperatura wewnętrzna 27°C DB/19°C WB; Temperatura zewnętrzna 35°C DB/24°C WB

2. Grzanie: Temperatura wewnętrzna 20°C DB/15°C WB; Temperatura zewnętrzna 7°C DB/6°C WB

Długość orurowania: Długość połączonych rur to 7,5m, różnica poziomów wynosi 0.

Hałas mierzony w komorze półbezechowej, w odległości 1m od urządzenia i na wysokości 1,3m od podłoża.

Do łączenia agregatów wymagane są trójniki łączące.

Urządzenie zawiera fluorowane gazy cieplarniane (R410A GWP=2088)

Specyfikacja zgodna z wymogami Rozporządzenia PEiR 2016/2281 oraz potwierdzona przez Eurovent

Dla poprawnej pracy jednostek zewnętrznych w trybie pompy ciepła, konieczne jest zastosowanie grzałki tacy ociekowej lub zapewnienie swobodnego odpływu kondensatu w inny sposób. Dobór odpowiedniego rozwiązania jest w gestii instalatora.

*w zależności od programu doborowego

REWERSYJNA POMPA CIEPŁA

85,0 – 90,0 kW



DANE TECHNICZNE

Model		MV6-850WV2GN1-E		MV6-900WV2GN1-E	
Zasilanie		380-415V, 3N, 50Hz		380-415V, 3N, 50Hz	
Wydajność chłodnicza nominalna		kW	85,0		90,0
	Pobór mocy	kW	27,40		31,00
	EER	kW/kW	3,10		2,90
	SEER	kW/kW	6,10		5,90
Zakres temperatur dla chłodzenia		°C	-5 ~ 54		-5 ~ 54
Wydajność grzewcza nominalna		kW	85,0		90,0
	Pobór mocy	kW	22,9		25,7
	COP	kW/kW	3,71		3,50
	SCOP	kW/kW	3,98		3,98
Zakres temperatur dla grzania		°C	-25 ~ 24		-25 ~ 24
Podłączane jednostki wewnętrzne	Łączna wydajność		50-200%		50-200%
	Max. ilość		do 64		do 64
Poziom ciśnienia akustycznego		dB(A)	43 ~ 68		43 ~ 68
Poziom mocy akustycznej		dB(A)	90		90
Średnica przewodów chłodniczych	Ciecz	mm	Ø22.2		Ø22.2
	Gaz	mm	*Ø38.1/31.8		*Ø38.1/31.8
Wymiary zewnętrzne		Szer. x wys. x głęb.	1730x1830x850		1730x1830x850
Masa netto		kg	475		475
Sprężarka		Typ	DC Inverter EVI		DC Inverter EVI
Wentylator	Wydatek powietrza	m³/h	24000		24000
	Typ x Ilość		Osiowy x 2		Osiowy x 2
	Moc silnika	kW	0,92 x2		0,92 x2
Zabezpieczenia	Zabezpieczenia wysokiego ciśnienia	MPa	4,4		4,4
	Inwerter		Zabezpieczenie przed przegrzaniem, zabezpieczenie nadprądowe, zabezpieczenie kolejności faz, zabezpieczenie fazowe, zabezpieczenie przepięciowe		
	Sprężarka		Zabezpieczenie przed przegrzaniem, zabezpieczenie przed przeciążeniem		
Czynnik chłodniczy		Typ x fabryczne napięcie	R410A x 25 kg		R410A x 25 kg

Adnotacja:

Wydajność jest ustalona na podstawie następujących warunków:

1. Chłodzenie: Temperatura wewnętrzna 27°C DB/19°C WB; Temperatura zewnętrzna 35°C DB/24°C WB

2. Grzanie: Temperatura wewnętrzna 20°C DB/15°C WB; Temperatura zewnętrzna 7°C DB/6°C WB

Długość orurowania: Długość połączonych rur to 7,5m, różnica poziomów wynosi 0.

Hałas mierzony w komorze półbezechowej, w odległości 1m od urządzenia i na wysokości 1,3m od podłoża.

Do łączenia agregatów wymagane są trójniki łączące.

Urządzenie zawiera fluorowane gazy cieplarniane (R410A GWP=2088)

Specyfikacja zgodna z wymogami Rozporządzenia PEiR 2016/2281 oraz potwierdzona przez Eurovent

Dla poprawnej pracy jednostek zewnętrznych w trybie pompy ciepła, konieczne jest zastosowanie grzałki tacy ociekowej lub zapewnienie swobodnego odpływu kondensatu w inny sposób. Dobór odpowiedniego rozwiązania jest w gestii instalatora.

*w zależności od programu doborowego

REWERSYJNA POMPA CIEPŁA



95,0 – 106,5 kW

DANE TECHNICZNE

Model			MV6-950WV2GN1-E	MV6-1015WV2GN1-E	MV6-1065WV2GN1-E				
Zasilanie			380-415V, 3N, 50Hz						
Wydajność chłodnicza nominalna	kW		95,0	101,5	106,5				
	Pobór mocy	kW	27,10	28,20	30,40				
	EER	kW/kW	3,51	3,60	3,51				
	SEER	kW/kW	6,68	6,30	6,17				
Zakres temperatur dla chłodzenia		°C	-5 ~ 54						
Wydajność grzewcza nominalna	kW		95,0	101,5	106,5				
	Pobór mocy	kW	21,6	23,5	24,8				
	COP	kW/kW	4,40	4,32	4,30				
	SCOP	kW/kW	4,07	4,00	4,02				
Zakres temperatur dla grzania		°C	-25 ~ 24						
Podłączane jednostki wewnętrzne	Łączna wydajność		50-200%						
	Max. ilość		do 64						
Poziom ciśnienia akustycznego		dB(A)	43 ~ 69						
Poziom mocy akustycznej		dB(A)	91						
Średnica przewodów chłodniczych	Ciecz	mm	Ø19.1						
	Gaz	mm	Ø31.8						
Model			MV6-335WV2GN1-E	MV6-615WV2GN1-E	MV6-400WV2GN1-E	MV6-615WV2GN1-E	MV6-450WV2GN1-E	MV6-615WV2GN1-E	
Wymiary zewnętrzne		Szer. x wys. x głęb.	mm	990x1635x790	1340x1635x825	1340x1635x850	1340x1635x825	1340x1635x850	1340x1635x825
Masa netto		kg	227	348	277	348	277	348	
Sprężarka		Typ	DC Inverter EVI						
Wentylator	Wydatek powietrza		m³/h	11000	17000	13000	17000	13000	17000
	Typ x Ilość			Osiowy x 1	Osiowy x 2	Osiowy x 1	Osiowy x 2	Osiowy x 1	Osiowy x 2
	Moc silnika		kW	0,56	0,56 x2	0,92	0,56 x2	0,92	0,56 x2
Zabezpieczenia	Zabezpieczenia wysokiego ciśnienia		MPa	4,4	4,4	4,4	4,4	4,4	4,4
	Inwerter		Zabezpieczenie przed przegrzaniem, zabezpieczenie nadprądowe, zabezpieczenie kolejności faz, zabezpieczenie fazowe, zabezpieczenie przepięciowe						
	Sprężarka		Zabezpieczenie przed przegrzaniem, zabezpieczenie przed przeciążeniem						
Czynnik chłodniczy		Typ x fabryczne napełnienie	R410A x 11 kg	R410A x 17 kg	R410A x 13 kg	R410A x 17 kg	R410A x 13 kg	R410A x 17 kg	

Adnotacja:

Wydajność jest ustalona na podstawie następujących warunków:

1. Chłodzenie: Temperatura wewnętrzna 27°C DB/19°C WB; Temperatura zewnętrzna 35°C DB/24°C WB

2. Grzanie: Temperatura wewnętrzna 20°C DB/15°C WB; Temperatura zewnętrzna 7°C DB/6°C WB

Długość orurowania: Długość połączonych rur to 7,5m, różnica poziomów wynosi 0.

Hałas mierzony w komorze półbezechowej, w odległości 1m od urządzenia i na wysokości 1,3m od podłoża.

Do łączenia agregatów wymagane są trójniki łączące.

Urządzenie zawiera fluorowane gazy cieplarniane (R410A GWP=2088).

Specyfikacja zgodna z wymogami Rozporządzenia PEiR 2016/2281 oraz potwierdzona przez Eurovent

Dla poprawnej pracy jednostek zewnętrznych w trybie pompy ciepła, konieczne jest zastosowanie grzałki tacy ociekowej lub zapewnienie swobodnego odpływu kondensatu w inny sposób. Dobór odpowiedniego rozwiązania jest w gestii instalatora.

REWERSYJNA POMPA CIEPŁA

112,0 – 123,0 kW



DANE TECHNICZNE

Model			MV6-1120WV2GN1-E	MV6-1175WV2GN1-E	MV6-1230WV2GN1-E			
Zasilanie			380-415V, 3N, 50Hz					
Wydajność chłodnicza nominalna	kW		112,0	117,5	123,0			
	Pobór mocy	kW	32,90	33,50	36,70			
	EER	kW/kW	3,41	3,51	3,35			
	SEER	kW/kW	6,54	6,44	6,35			
Zakres temperatur dla chłodzenia		°C	-5 ~ 54					
Wydajność grzewcza nominalna	kW		112,0	117,5	123,0			
	Pobór mocy	kW	27,7	27,7	30,0			
	COP	kW/kW	4,04	4,24	4,10			
	SCOP	kW/kW	4,14	3,80	3,80			
Zakres temperatur dla grzania		°C	-25 ~ 24					
Podłączane jednostki wewnętrzne	Łączna wydajność		50-200%					
	Max. ilość		do 64					
Poziom ciśnienia akustycznego		dB(A)	43 ~ 69					
Poziom mocy akustycznej		dB(A)	91					
Średnica przewodów chłodniczych	Ciecz	mm	Ø19.1					
	Gaz	mm	Ø38.1					
Model			MV6-335WV2GN1-E	MV6-785WV2GN1-E	MV6-560WV2GN1-E	MV6-615WV2GN1-E	MV6-615WV2GN1-E	MV6-615WV2GN1-E
Wymiary zewnętrzne	Szer. x wys. x głęb.	mm	990x1635x790	1730 x 1830 x 850	1340x1635x825	1340x1635x825	1340x1635x825	1340x1635x825
Masa netto		kg	227	430	348	348	348	348
Sprężarka	Typ		DC Inverter EVI	DC Inverter EVI	DC Inverter EVI	DC Inverter EVI	DC Inverter EVI	DC Inverter EVI
	Wentylator	Wydatek powietrza	m³/h	11000	25000	17000	17000	17000
Typ x Ilość		Osiowy x 1	Osiowy x 2	Osiowy x 2	Osiowy x 2	Osiowy x 2	Osiowy x 2	
Moc silnika		kW	0,56	0,92x2	0,56x2	0,56 x2	0,56 x2	0,56 x2
Zabezpieczenia	Zabezpieczenia wysokiego ciśnienia	MPa	4,4	4,4	4,4	4,4	4,4	4,4
	Inwerter		Zabezpieczenie przed przegrzaniem, zabezpieczenie nadprądowe, zabezpieczenie kolejności faz, zabezpieczenie fazowe, zabezpieczenie przepięciowe					
	Sprężarka		Zabezpieczenie przed przegrzaniem, zabezpieczenie przed przeciążeniem					
Czynnik chłodniczy	Typ x fabryczne napięcie		R410A x 11 kg	R410A x 22 kg	R410A x 17 kg	R410A x 17 kg	R410A x 17 kg	R410A x 17 kg

Adnotacja:

Wydajność jest ustalona na podstawie następujących warunków:

1. Chłodzenie: Temperatura wewnętrzna 27°C DB/19°C WB; Temperatura zewnętrzna 35°C DB/24°C WB

2. Grzanie: Temperatura wewnętrzna 20°C DB/15°C WB; Temperatura zewnętrzna 7°C DB/6°C WB

Długość orurowania: Długość połączonych rur to 7,5m, różnica poziomów wynosi 0.

Hałas mierzony w komorze półbezechowej, w odległości 1m od urządzenia i na wysokości 1,3m od podłoża.

Do łączenia agregatów wymagane są trójniki łączące.

Urządzenie zawiera fluorowane gazy cieplarniane (R410A GWP=2088).

Specyfikacja zgodna z wymogami Rozporządzenia PEiR 2016/2281 oraz potwierdzona przez Eurovent

Dla poprawnej pracy jednostek zewnętrznych w trybie pompy ciepła, konieczne jest zastosowanie grzałki tacy ociekowej lub zapewnienie swobodnego odpływu kondensatu w inny sposób. Dobór odpowiedniego rozwiązania jest w gestii instalatora.

REWERSYJNA POMPA CIEPŁA

128,5 – 140,0 kW



DANE TECHNICZNE

Model			MV6-1285WV2GN1-E	MV6-1345WV2GN1-E	MV6-1400WV2GN1-E				
Zasilanie			380-415V, 3N, 50Hz						
Wydajność chłodnicza nominalna		kW	128,5	134,5	140,0				
	Pobór mocy	kW	36,50	39,30	42,50				
	EER	kW/kW	3,52	3,43	3,29				
	SEER	kW/kW	6,69	6,44	6,28				
Zakres temperatur dla chłodzenia		°C	-5 ~ 54						
Wydajność grzewcza nominalna		kW	128,5	134,5	140,0				
	Pobór mocy	kW	30,43	33,2	36,2				
	COP	kW/kW	4,22	4,05	3,87				
	SCOP	kW/kW	3,88	3,88	3,88				
Zakres temperatur dla grzania		°C	-25 ~ 24						
Podłączane jednostki wewnętrzne	Łączna wydajność		50-200%						
	Max. ilość		do 64						
Poziom ciśnienia akustycznego		dB(A)	43 ~ 70						
Poziom mocy akustycznej		dB(A)	92						
Średnica przewodów chłodniczych	Ciecz	mm	Ø19.1						
	Gaz	mm	Ø38.1						
Model			MV6-615WV2GN1-E	MV6-670WV2GN1-E	MV6-615WV2GN1-E	MV6-730WV2GN1-E	MV6-615WV2GN1-E	MV6-785WV2GN1-E	
Wymiary zewnętrzne		Szer. x wys. x głęb.	mm	1340×1635×825	1730 × 1830 × 850	1340×1635×825	1730 × 1830 × 850	1340×1635×825	1730 × 1830 × 850
Masa netto			kg	348	430	348	430	348	430
Sprężarka		Typ		DC Inverter EVI	DC Inverter EVI	DC Inverter EVI	DC Inverter EVI	DC Inverter EVI	DC Inverter EVI
Wentylator	Wydatek powietrza		m ³ /h	17000	25000	17000	25000	17000	25000
	Typ x Ilość			Osiowy x 2	Osiowy x 2	Osiowy x 2	Osiowy x 2	Osiowy x 2	Osiowy x 2
	Moc silnika		kW	0,56 x2	0,92x2	0,56 x2	0,92x2	0,56 x2	0,92x2
Zabezpieczenia	Zabezpieczenia wysokiego ciśnienia		MPa	4,4	4,4	4,4	4,4	4,4	4,4
	Inwerter			Zabezpieczenie przed przegrzaniem, zabezpieczenie nadprądowe, zabezpieczenie kolejności faz, zabezpieczenie fazowe, zabezpieczenie przepięciowe					
	Sprężarka			Zabezpieczenie przed przegrzaniem, zabezpieczenie przed przeciążeniem					
Czynnik chłodniczy		Typ x fabryczne napełnienie		R410A x 17 kg	R410A x 22 kg	R410A x 17 kg	R410A x 22 kg	R410A x 17 kg	R410A x 22 kg

Adnotacja:

Wydajność jest ustalona na podstawie następujących warunków:

1. Chłodzenie: Temperatura wewnętrzna 27°C DB/19°C WB; Temperatura zewnętrzna 35°C DB/24°C WB

2. Grzanie: Temperatura wewnętrzna 20°C DB/15°C WB; Temperatura zewnętrzna 7°C DB/6°C WB

Długość orurowania: Długość połączonych rur to 7,5m, różnica poziomów wynosi 0.

Hałas mierzony w komorze półbezechowej, w odległości 1m od urządzenia i na wysokości 1,3m od podłoża.

Do łączenia agregatów wymagane są trójniki łączące.

Urządzenie zawiera fluorowane gazy cieplarniane (R410A GWP=2088).

Specyfikacja zgodna z wymogami Rozporządzenia PEiR 2016/2281 oraz potwierdzona przez Eurovent

Dla poprawnej pracy jednostek zewnętrznych w trybie pompy ciepła, konieczne jest zastosowanie grzałki tacy ociekowej lub zapewnienie swobodnego odpływu kondensatu w inny sposób. Dobór odpowiedniego rozwiązania jest w gestii instalatora.

REWERSYJNA POMPA CIEPŁA

146,0 – 163,5 kW



DANE TECHNICZNE

Model			MV6-1460WV2GN1-E	MV6-1515WV2GN1-E	MV6-1570WV2GN1-E	MV6-1635WV2GN1-E			
Zasilanie			380-415V, 3N, 50Hz						
Wydajność chłodnicza nominalna		kW	146,0	151,5	157,0	163,5			
	Pobór mocy	kW	41,80	45,10	48,30	51,60			
	EER	kW/kW	3,49	3,36	3,25	3,17			
	SEER	kW/kW	6,51	6,36	6,22	6,16			
Zakres temperatur dla chłodzenia			°C -5 ~ 54						
Wydajność grzewcza nominalna		kW	146,0	151,5	157,0	163,5			
	Pobór mocy	kW	36,22	39,3	42,3	44,1			
	COP	kW/kW	4,03	3,85	3,71	3,71			
	SCOP	kW/kW	3,95	3,95	3,95	3,97			
Zakres temperatur dla grzania			°C -25 ~ 24						
Podłączane jednostki wewnętrzne	Łączna wydajność		50-200%						
	Max. ilość		do 64						
Poziom ciśnienia akustycznego		dB(A)	43 ~ 70						
Poziom mocy akustycznej		dB(A)	92						
Średnica przewodów chłodniczych	Ciecz	mm	Ø19,1						
	Gaz	mm	Ø38,1						
Model			MV6-730WV2GN1-E	MV6-730WV2GN1-E	MV6-730WV2GN1-E	MV6-785WV2GN1-E	MV6-785WV2GN1-E	MV6-785WV2GN1-E	MV6-850WV2GN1-E
Wymiary zewnętrzne	Szer. x wys. x głęb.	mm	1730 × 1830 × 850	1730 × 1830 × 850	1730 × 1830 × 850	1730 × 1830 × 850	1730 × 1830 × 850	1730 × 1830 × 850	1730 × 1830 × 850
Masa netto		kg	430	430	430	430	430	430	475
Sprężarka	Typ		DC Inverter EVI	DC Inverter EVI	DC Inverter EVI	DC Inverter EVI	DC Inverter EVI	DC Inverter EVI	DC Inverter EVI
Wentylator	Wydatek powietrza	m ³ /h	25000	25000	25000	25000	25000	25000	24000
	Typ x Ilość		Osiowy x 2	Osiowy x 2	Osiowy x 2	Osiowy x 2	Osiowy x 2	Osiowy x 2	Osiowy x 2
	Moc silnika	kW	0,92×2	0,92×2	0,92×2	0,92×2	0,92×2	0,92×2	0,92×2
Zabezpieczenia	Zabezpieczenia wysokiego ciśnienia	MPa	4,4	4,4	4,4	4,4	4,4	4,4	4,4
	Inwerter		Zabezpieczenie przed przegrzaniem, zabezpieczenie nadprądowe, zabezpieczenie kolejności faz, zabezpieczenie fazowe, zabezpieczenie przepięciowe						
	Sprężarka		Zabezpieczenie przed przegrzaniem, zabezpieczenie przed przeciążeniem						
Czynnik chłodniczy	Typ x fabryczne napętnienie		R410A x 22 kg	R410A x 22 kg	R410A x 22 kg	R410A x 22 kg	R410A x 22 kg	R410A x 22 kg	R410A x 25 kg

Adnotacja:

Wydajność jest ustalona na podstawie następujących warunków:

1. Chłodzenie: Temperatura wewnętrzna 27°C DB/19°C WB; Temperatura zewnętrzna 35°C DB/24°C WB

2. Grzanie: Temperatura wewnętrzna 20°C DB/15°C WB; Temperatura zewnętrzna 7°C DB/6°C WB

Długość orurowania: Długość połączonych rur to 7,5m, różnica poziomów wynosi 0.

Hałas mierzony w komorze półbezechowej, w odległości 1m od urządzenia i na wysokości 1,3m od podłoża.

Do łączenia agregatów wymagane są trójniki łączące.

Urządzenie zawiera fluorowane gazy cieplarniane (R410A GWP=2088).

Specyfikacja zgodna z wymogami Rozporządzenia PEiR 2016/2281 oraz potwierdzona przez Eurovent

Dla poprawnej pracy jednostek zewnętrznych w trybie pompy ciepła, konieczne jest zastosowanie grzałki tacy ociekowej lub zapewnienie swobodnego odpływu kondensatu w inny sposób. Dobór odpowiedniego rozwiązania jest w gestii instalatora.

REWERSYJNA POMPA CIEPŁA

168,5 – 180,0 kW



DANE TECHNICZNE

Model			MV6-1685WV2GN1-E	MV6-1750WV2GN1-E	MV6-1800WV2GN1-E			
Zasilanie			380-415V, 3N, 50Hz					
Wydajność chłodnicza nominalna		kW	168,5	175,0	180,0			
	Pobór mocy	kW	55,20	58,50	62,10			
	EER	kW/kW	3,05	2,99	2,90			
	SEER	kW/kW	6,05	6,00	5,90			
Zakres temperatur dla chłodzenia			°C -5 ~ 54					
Wydajność grzewcza nominalna		kW	168,5	175,0	180,0			
	Pobór mocy	kW	46,9	48,7	51,4			
	COP	kW/kW	3,59	3,59	3,50			
	SCOP	kW/kW	3,97	3,98	3,98			
Zakres temperatur dla grzania			°C -25 ~ 24					
Podłączane jednostki wewnętrzne	Łączna wydajność		50-200%	50-200%	50-200%			
	Max. ilość		do 64	do 64	do 64			
Poziom ciśnienia akustycznego		dB(A)	43 ~ 70	43 ~ 70	43 ~ 70			
Poziom mocy akustycznej		dB(A)	92	92	92			
Średnica przewodów chłodniczych	Ciecz	mm	Ø19,1	Ø19,1	Ø19,1			
	Gaz	mm	Ø41,3	Ø41,3	Ø41,3			
Model			MV6-785WV2GN1-E	MV6-900WV2GN1-E	MV6-850WV2GN1-E	MV6-900WV2GN1-E	MV6-900WV2GN1-E	MV6-900WV2GN1-E
Wymiary zewnętrzne	Szer. x wys. x głęb.	mm	1730 × 1830 × 850	1730 × 1830 × 850	1730 × 1830 × 850	1730 × 1830 × 850	1730 × 1830 × 850	1730 × 1830 × 850
Masa netto		kg	430	475	475	475	475	475
Sprężarka	Typ		DC Inverter EVI	DC Inverter EVI	DC Inverter EVI	DC Inverter EVI	DC Inverter EVI	DC Inverter EVI
	Wydatek powietrza	m ³ /h	25000	24000	24000	24000	24000	24000
Wentylator	Typ x Ilość		Osiowy x 2	Osiowy x 2	Osiowy x 2	Osiowy x 2	Osiowy x 2	Osiowy x 2
	Moc silnika	kW	0.92×2	0.92×2	0.92×2	0.92×2	0.92×2	0.92×2
Zabezpieczenia	Zabezpieczenia wysokiego ciśnienia	MPa	4,4	4,4	4,4	4,4	4,4	4,4
	Inwerter	Zabezpieczenie przed przegrzaniem, zabezpieczenie nadprądowe, zabezpieczenie kolejności faz, zabezpieczenie fazowe, zabezpieczenie przepięciowe						
	Sprężarka	Zabezpieczenie przed przegrzaniem, zabezpieczenie przed przeciążeniem						
Czynnik chłodniczy	Typ x fabryczne napełnienie		R410A x 22 kg	R410A x 25 kg	R410A x 25 kg	R410A x 25 kg	R410A x 25 kg	R410A x 25 kg

Adnotacja:

Wydajność jest ustalona na podstawie następujących warunków:

1. Chłodzenie: Temperatura wewnętrzna 27°C DB/19°C WB; Temperatura zewnętrzna 35°C DB/24°C WB

2. Grzanie: Temperatura wewnętrzna 20°C DB/15°C WB; Temperatura zewnętrzna 7°C DB/6°C WB

Długość orurowania: Długość połączonych rur to 7,5m, różnica poziomów wynosi 0.

Hałas mierzony w komorze półbezechowej, w odległości 1m od urządzenia i na wysokości 1,3m od podłoża.

Do łączenia agregatów wymagane są trójniki łączące.

Urządzenie zawiera fluorowane gazy cieplarniane (R410A GWP=2088).

Specyfikacja zgodna z wymogami Rozporządzenia PEiR 2016/2281 oraz potwierdzona przez Eurovent

Dla poprawnej pracy jednostek zewnętrznych w trybie pompy ciepła, konieczne jest zastosowanie grzałki tacy ociekowej lub zapewnienie swobodnego odpływu kondensatu w inny sposób. Dobór odpowiedniego rozwiązania jest w gestii instalatora.

REWERSYJNA POMPA CIEPŁA

185,0 – 191,5 kW



DANE TECHNICZNE

Model			MV6-1850WV2GN1-E				MV6-1915WV2GN1-E			
Zasilanie			380-415V, 3N, 50Hz				380-415V, 3N, 50Hz			
Wydajność chłodnicza nominalna		kW	185,0				191,5			
	Pobór mocy	kW	58,10				59,30			
	EER	kW/kW	3,18				3,23			
	SEER	kW/kW	6,30				6,11			
Zakres temperatur dla chłodzenia			°C				-5 ~ 54			
Wydajność grzewcza nominalna		kW	185,0				191,5			
	Pobór mocy	kW	47,3				49,2			
	COP	kW/kW	3,91				3,89			
	SCOP	kW/kW	4,03				3,99			
Zakres temperatur dla grzania			°C				-25 ~ 24			
Podłączane jednostki wewnętrzne	Łączna wydajność		50-200%				50-200%			
	Max. ilość		do 64				do 64			
Poziom ciśnienia akustycznego			dB(A)				43 ~ 71			
Poziom mocy akustycznej			dB(A)				93			
Średnica przewodów chłodniczych	Ciecz	mm	Ø19,1				Ø22,2			
	Gaz	mm	Ø41,3				Ø44,5			
Model			MV6-335WV2GN1-E	MV6-615WV2GN1-E	MV6-900WV2GN1-E	MV6-400WV2GN1-E	MV6-615WV2GN1-E	MV6-900WV2GN1-E		
Wymiary zewnętrzne	Szer. x wys. x głęb.	mm	990x1635x790	1340x1635x825	1730 x 1830 x 850	1340x1635x850	1340x1635x825	1730 x 1830 x 850		
Masa netto		kg	227	348	475	277	348	475		
Sprężarka	Typ		DC Inverter EVI	DC Inverter EVI	DC Inverter EVI	DC Inverter EVI	DC Inverter EVI	DC Inverter EVI		
Wentylator	Wydatek powietrza	m³/h	11000	17000	24000	13000	17000	24000		
	Typ x Ilość		Osiowy x 1	Osiowy x 2	Osiowy x 2	Osiowy x 1	Osiowy x 2	Osiowy x 2		
	Moc silnika	kW	0,56	0,56 x2	0,92x2	0,92	0,56 x2	0,92x2		
Zabezpieczenia	Zabezpieczenia wysokiego ciśnienia	MPa	4,4	4,4	4,4	4,4	4,4	4,4		
	Inwerter		Zabezpieczenie przed przegrzaniem, zabezpieczenie nadprądowe, zabezpieczenie kolejności faz, zabezpieczenie fazowe, zabezpieczenie przepięciowe							
	Sprężarka		Zabezpieczenie przed przegrzaniem, zabezpieczenie przed przeciążeniem							
Czynnik chłodniczy	Typ x fabryczne napętnienie		R410A x 11 kg	R410A x 17 kg	R410A x 25 kg	R410A x 13 kg	R410A x 17 kg	R410A x 25 kg		

Adnotacja:

Wydajność jest ustalona na podstawie następujących warunków:

1. Chłodzenie: Temperatura wewnętrzna 27°C DB/19°C WB; Temperatura zewnętrzna 35°C DB/24°C WB

2. Grzanie: Temperatura wewnętrzna 20°C DB/15°C WB; Temperatura zewnętrzna 7°C DB/6°C WB

Długość orurowania: Długość połączonych rur to 7,5m, różnica poziomów wynosi 0.

Hałas mierzony w komorze półbezechowej, w odległości 1m od urządzenia i na wysokości 1,3m od podłoża.

Do łączenia agregatów wymagane są trójniki łączące.

Urządzenie zawiera fluorowane gazy cieplarniane (R410A GWP=2088).

Specyfikacja zgodna z wymogami Rozporządzenia PEiR 2016/2281 oraz potwierdzona przez Eurovent

Dla poprawnej pracy jednostek zewnętrznych w trybie pompy ciepła, konieczne jest zastosowanie grzałki tacy ociekowej lub zapewnienie swobodnego odpływu kondensatu w inny sposób. Dobór odpowiedniego rozwiązania jest w gestii instalatora.

REWERSYJNA POMPA CIEPŁA

196,5 kW



DANE TECHNICZNE

Model			MV6-1965WW2GN1-E		
Zasilanie			380-415V, 3N, 50Hz		
Wydajność chłodnicza nominalna		kW	196,5		
	Pobór mocy	kW	61,40		
	EER	kW/kW	3,20		
	SEER	kW/kW	6,05		
Zakres temperatur dla chłodzenia		°C	-5 ~ 54		
Wydajność grzewcza nominalna		kW	196,5		
	Pobór mocy	kW	50,5		
	COP	kW/kW	3,89		
	SCOP	kW/kW	4,00		
Zakres temperatur dla grzania		°C	-25 ~ 24		
Podłączane jednostki wewnętrzne	Łączna wydajność		50-200%		
	Max. ilość		do 64		
Poziom ciśnienia akustycznego		dB(A)	43 ~ 71		
Poziom mocy akustycznej		dB(A)	93		
Średnica przewodów chłodniczych	Ciecz	mm	Ø22,2		
	Gaz	mm	Ø44,5		
Model			MV6-450WW2GN1-E	MV6-615WW2GN1-E	MV6-900WW2GN1-E
Wymiary zewnętrzne	Szer. x wys. x głęb.	mm	1340×1635×850	1340×1635×825	1730 × 1830 × 850
Masa netto		kg	277	348	475
Sprężarka	Typ		DC Inverter EVI	DC Inverter EVI	DC Inverter EVI
Wentylator	Wydatek powietrza	m ³ /h	13000	17000	24000
	Typ x Ilość		Osiowy x 1	Osiowy x 2	Osiowy x 2
	Moc silnika	kW	0,92	0,56 x2	0,92x2
Zabezpieczenia	Zabezpieczenia wysokiego ciśnienia	MPa	4,4	4,4	4,4
	Inwerter		Zabezpieczenie przed przegrzaniem, zabezpieczenie nadprądowe, zabezpieczenie kolejności faz, zabezpieczenie fazowe, zabezpieczenie przepięciowe		
	Sprężarka		Zabezpieczenie przed przegrzaniem, zabezpieczenie przed przeciążeniem		
Czynnik chłodniczy	Typ x fabryczne napełnienie		R410A x 13 kg	R410A x 17 kg	R410A x 25 kg

Adnotacja:

Wydajność jest ustalona na podstawie następujących warunków:

1. Chłodzenie: Temperatura wewnętrzna 27°C DB/19°C WB; Temperatura zewnętrzna 35°C DB/24°C WB

2. Grzanie: Temperatura wewnętrzna 20°C DB/15°C WB; Temperatura zewnętrzna 7°C DB/6°C WB

Długość orurowania: Długość połączonych rur to 7,5m, różnica poziomów wynosi 0.

Hałas mierzony w komorze półbezechowej, w odległości 1m od urządzenia i na wysokości 1,3m od podłoża.

Do łączenia agregatów wymagane są trójniki łączące.

Urządzenie zawiera fluorowane gazy cieplarniane (R410A GWP=2088).

Specyfikacja zgodna z wymogami Rozporządzenia PEiR 2016/2281 oraz potwierdzona przez Eurovent

Dla poprawnej pracy jednostek zewnętrznych w trybie pompy ciepła, konieczne jest zastosowanie grzałki tacy ociekowej lub zapewnienie swobodnego odpływu kondensatu w inny sposób. Dobór odpowiedniego rozwiązania jest w gestii instalatora.

REWERSYJNA POMPA CIEPŁA

202,0 kW



DANE TECHNICZNE

Model			MV6-2020WW2GN1-E		
Zasilanie			380-415V, 3N, 50Hz		
Wydajność chłodnicza nominalna		kW	202,0		
	Pobór mocy	kW	63,90		
	EER	kW/kW	3,16		
	SEER	kW/kW	6,25		
Zakres temperatur dla chłodzenia		°C	-5 ~ 54		
Wydajność grzewcza nominalna		kW	202,0		
	Pobór mocy	kW	53,4		
	COP	kW/kW	3,78		
	SCOP	kW/kW	4,07		
Zakres temperatur dla grzania		°C	-25 ~ 24		
Podłączane jednostki wewnętrzne	Łączna wydajność		50-200%		
	Max. ilość		do 64		
Poziom ciśnienia akustycznego		dB(A)	43 ~ 71		
Poziom mocy akustycznej		dB(A)	93		
Średnica przewodów chłodniczych	Ciecz	mm	Ø22,2		
	Gaz	mm	Ø44,5		
Model			MV6-335WW2GN1-E	MV6-785WW2GN1-E	MV6-900WW2GN1-E
Wymiary zewnętrzne	Szer. x wys. x głęb.	mm	990x1635x790	1730 × 1830 × 850	1730 × 1830 × 850
Masa netto		kg	227	430	475
Sprężarka	Typ		DC Inverter EVI	DC Inverter EVI	DC Inverter EVI
Wentylator	Wydatek powietrza	m ³ /h	11000	25000	24000
	Typ x Ilość		Osiowy x 1	Osiowy x 2	Osiowy x 2
	Moc silnika	kW	0,56	0,92×2	0,92×2
Zabezpieczenia	Zabezpieczenia wysokiego ciśnienia	MPa	4,4	4,4	4,4
	Inwerter		Zabezpieczenie przed przegrzaniem, zabezpieczenie nadprądowe, zabezpieczenie kolejności faz, zabezpieczenie fazowe, zabezpieczenie przepięciowe		
	Sprężarka		Zabezpieczenie przed przegrzaniem, zabezpieczenie przed przeciążeniem		
Czynnik chłodniczy	Typ x fabryczne napięcie		R410A x 11 kg	R410A x 22 kg	R410A x 25 kg

Adnotacja:

Wydajność jest ustalona na podstawie następujących warunków:

1. Chłodzenie: Temperatura wewnętrzna 27°C DB/19°C WB; Temperatura zewnętrzna 35°C DB/24°C WB

2. Grzanie: Temperatura wewnętrzna 20°C DB/15°C WB; Temperatura zewnętrzna 7°C DB/6°C WB

Długość orurowania: Długość połączonych rur to 7,5m, różnica poziomów wynosi 0.

Hałas mierzony w komorze półbezechowej, w odległości 1m od urządzenia i na wysokości 1,3m od podłoża.

Do łączenia agregatów wymagane są trójniki łączące.

Urządzenie zawiera fluorowane gazy cieplarniane (R410A GWP=2088).

Specyfikacja zgodna z wymogami Rozporządzenia PEiR 2016/2281 oraz potwierdzona przez Eurovent

Dla poprawnej pracy jednostek zewnętrznych w trybie pompy ciepła, konieczne jest zastosowanie grzałki tacy ociekowej lub zapewnienie swobodnego odpływu kondensatu w inny sposób. Dobór odpowiedniego rozwiązania jest w gestii instalatora.

REWERSYJNA POMPA CIEPŁA

207,5 – 213,0 kW



DANE TECHNICZNE

Model			MV6-2075WV2GN1-E				MV6-2130WV2GN1-E		
Zasilanie			380-415V, 3N, 50Hz				380-415V, 3N, 50Hz		
Wydajność chłodnicza nominalna		kW	207,5				213,0		
	Pobór mocy	kW	64,50				67,80		
	EER	kW/kW	3,22				3,14		
	SEER	kW/kW	6,21				6,16		
Zakres temperatur dla chłodzenia			°C				-5 ~ 54		
Wydajność grzewcza nominalna		kW	207,5				213,0		
	Pobór mocy	kW	53,4				55,7		
	COP	kW/kW	3,88				3,82		
	SCOP	kW/kW	3,88				3,88		
Zakres temperatur dla grzania			°C				-25 ~ 24		
Podłączane jednostki wewnętrzne	Łączna wydajność		50-200%				50-200%		
	Max. ilość		do 64				do 64		
Poziom ciśnienia akustycznego			dB(A)				43 ~ 72		
Poziom mocy akustycznej			dB(A)				94		
Średnica przewodów chłodniczych	Ciecz	mm	Ø22,2				Ø22,2		
	Gaz	mm	Ø44,5				Ø44,5		
Model			MV6-560WV2GN1-E	MV6-615WV2GN1-E	MV6-900WV2GN1-E	MV6-615WV2GN1-E	MV6-615WV2GN1-E	MV6-900WV2GN1-E	
Wymiary zewnętrzne	Szer. x wys. x głęb.	mm	1340×1635×825	1340×1635×825	1730 × 1830 × 850	1340×1635×825	1340×1635×825	1730 × 1830 × 850	
Masa netto		kg	348	348	475	348	348	475	
Sprężarka	Typ		DC Inverter EVI	DC Inverter EVI	DC Inverter EVI	DC Inverter EVI	DC Inverter EVI	DC Inverter EVI	
Wentylator	Wydatek powietrza	m³/h	17000	17000	24000	17000	17000	24000	
	Typ x Ilość		Osiowy x 2	Osiowy x 2	Osiowy x 2	Osiowy x 2	Osiowy x 2	Osiowy x 2	
	Moc silnika	kW	0.56×2	0,56 x2	0.92×2	0,56 x2	0,56 x2	0.92×2	
Zabezpieczenia	Zabezpieczenia wysokiego ciśnienia	MPa	4,4	4,4	4,4	4,4	4,4	4,4	
	Inwerter		Zabezpieczenie przed przegrzaniem, zabezpieczenie nadprądowe, zabezpieczenie kolejności faz, zabezpieczenie fazowe, zabezpieczenie przepięciowe						
	Sprężarka		Zabezpieczenie przed przegrzaniem, zabezpieczenie przed przeciążeniem						
Czynnik chłodniczy	Typ x fabryczne napełnienie		R410A x 17 kg	R410A x 17 kg	R410A x 25 kg	R410A x 17 kg	R410A x 17 kg	R410A x 25 kg	

Adnotacja:

Wydajność jest ustalona na podstawie następujących warunków:

1. Chłodzenie: Temperatura wewnętrzna 27°C DB/19°C WB; Temperatura zewnętrzna 35°C DB/24°C WB

2. Grzanie: Temperatura wewnętrzna 20°C DB/15°C WB; Temperatura zewnętrzna 7°C DB/6°C WB

Długość orurowania: Długość połączonych rur to 7,5m, różnica poziomów wynosi 0.

Hałas mierzony w komorze półbezechowej, w odległości 1m od urządzenia i na wysokości 1,3m od podłoża.

Do łączenia agregatów wymagane są trójniki łączące.

Urządzenie zawiera fluorowane gazy cieplarniane (R410A GWP=2088).

Specyfikacja zgodna z wymogami Rozporządzenia PEiR 2016/2281 oraz potwierdzona przez Eurovent

Dla poprawnej pracy jednostek zewnętrznych w trybie pompy ciepła, konieczne jest zastosowanie grzałki tacy ociekowej lub zapewnienie swobodnego odpływu kondensatu w inny sposób. Dobór odpowiedniego rozwiązania jest w gestii instalatora.

REWERSYJNA POMPA CIEPŁA

218,5 – 224,5 kW



DANE TECHNICZNE

Model			MV6-2185WV2GN1-E			MV6-2245WV2GN1-E		
Zasilanie			380-415V, 3N, 50Hz			380-415V, 3N, 50Hz		
Wydajność chłodnicza nominalna		kW	218,5			224,5		
	Pobór mocy	kW	67,50			70,30		
	EER	kW/kW	3,24			3,19		
	SEER	kW/kW	6,36			6,22		
Zakres temperatur dla chłodzenia		°C	-5 ~ 54			-5 ~ 54		
Wydajność grzewcza nominalna		kW	218,5			224,5		
	Pobór mocy	kW	56,1			58,3		
	COP	kW/kW	3,89			3,85		
	SCOP	kW/kW	3,92			3,92		
Zakres temperatur dla grzania		°C	-25 ~ 24			-25 ~ 24		
Podłączane jednostki wewnętrzne	Łączna wydajność		50-200%			50-200%		
	Max. ilość		do 64			do 64		
Poziom ciśnienia akustycznego		dB(A)	43 ~ 72			43 ~ 72		
Poziom mocy akustycznej		dB(A)	94			94		
Średnica przewodów chłodniczych	Ciecz	mm	Ø22,2			Ø22,2		
	Gaz	mm	Ø44,5			Ø44,5		
Model			MV6-615WV2GN1-E	MV6-670WV2GN1-E	MV6-900WV2GN1-E	MV6-615WV2GN1-E	MV6-730WV2GN1-E	MV6-900WV2GN1-E
Wymiary zewnętrzne	Szer. x wys. x głęb.	mm	1340×1635×825	1730 × 1830 × 850	1730 × 1830 × 850	1340×1635×825	1730 × 1830 × 850	1730 × 1830 × 850
Masa netto		kg	348	430	475	348	430	475
Sprężarka	Typ		DC Inverter EVI	DC Inverter EVI	DC Inverter EVI	DC Inverter EVI	DC Inverter EVI	DC Inverter EVI
Wentylator	Wydatek powietrza	m ³ /h	17000	25000	24000	17000	25000	24000
	Typ x Ilość		Osiowy x 2			Osiowy x 2		
	Moc silnika	kW	0,56 x2	0,92×2	0,92×2	0,56 x2	0,92×2	0,92×2
Zabezpieczenia	Zabezpieczenia wysokiego ciśnienia	MPa	4,4	4,4	4,4	4,4	4,4	4,4
	Inwerter		Zabezpieczenie przed przegrzaniem, zabezpieczenie nadprądowe, zabezpieczenie kolejności faz, zabezpieczenie fazowe, zabezpieczenie przepięciowe					
	Sprężarka		Zabezpieczenie przed przegrzaniem, zabezpieczenie przed przeciążeniem					
Czynnik chłodniczy	Typ x fabryczne napełnienie		R410A x 17 kg	R410A x 22 kg	R410A x 25 kg	R410A x 17 kg	R410A x 22 kg	R410A x 25 kg

Adnotacja:

Wydajność jest ustalona na podstawie następujących warunków:

1. Chłodzenie: Temperatura wewnętrzna 27°C DB/19°C WB; Temperatura zewnętrzna 35°C DB/24°C WB

2. Grzanie: Temperatura wewnętrzna 20°C DB/15°C WB; Temperatura zewnętrzna 7°C DB/6°C WB

Długość orurowania: Długość połączonych rur to 7,5m, różnica poziomów wynosi 0.

Hałas mierzony w komorze półbezechowej, w odległości 1m od urządzenia i na wysokości 1,3m od podłoża.

Do łączenia agregatów wymagane są trójniki łączące.

Urządzenie zawiera fluorowane gazy cieplarniane (R410A GWP=2088).

Specyfikacja zgodna z wymogami Rozporządzenia PEiR 2016/2281 oraz potwierdzona przez Eurovent

Dla poprawnej pracy jednostek zewnętrznych w trybie pompy ciepła, konieczne jest zastosowanie grzałki tacy ociekowej lub zapewnienie swobodnego odpływu kondensatu w inny sposób. Dobór odpowiedniego rozwiązania jest w gestii instalatora.

REWERSYJNA POMPA CIEPŁA

230,0 – 236,0 kW

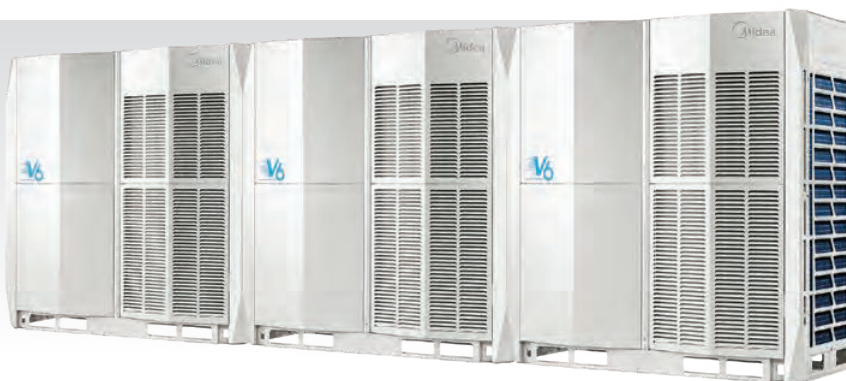

DANE TECHNICZNE

Model			MV6-2300WV2GN1-E				MV6-2360WV2GN1-E	
Zasilanie			380-415V, 3N, 50Hz				380-415V, 3N, 50Hz	
Wydajność chłodnicza nominalna		kW	230,0				236,0	
	Pobór mocy	kW	73,50				72,80	
	EER	kW/kW	3,13				3,24	
	SEER	kW/kW	6,13				6,28	
Zakres temperatur dla chłodzenia			°C				-5 ~ 54	
Wydajność grzewcza nominalna		kW	230,0				236,0	
	Pobór mocy	kW	61,9				61,9	
	COP	kW/kW	3,72				3,81	
	SCOP	kW/kW	3,92				3,96	
Zakres temperatur dla grzania			°C				-25 ~ 24	
Podłączane jednostki wewnętrzne	Łączna wydajność		50-200%				50-200%	
	Max. ilość		do 64				do 64	
Poziom ciśnienia akustycznego			dB(A)				43 ~ 72	
Poziom mocy akustycznej			dB(A)				94	
Średnica przewodów chłodniczych	Ciecz	mm	Ø22,2				Ø25,4	
	Gaz	mm	Ø44,5				Ø50,8	
Model			MV6-615WV2GN1-E	MV6-785WV2GN1-E	MV6-900WV2GN1-E	MV6-730WV2GN1-E	MV6-730WV2GN1-E	MV6-900WV2GN1-E
Wymiary zewnętrzne	Szer. x wys. x głęb.	mm	1340×1635×825	1730 × 1830 × 850	1730 × 1830 × 850	1730 × 1830 × 850	1730 × 1830 × 850	1730 × 1830 × 850
Masa netto			kg	348	430	475	430	430
Sprężarka	Typ		DC Inverter EVI	DC Inverter EVI	DC Inverter EVI	DC Inverter EVI	DC Inverter EVI	DC Inverter EVI
	Wentylator	Wydatek powietrza	m ³ /h	17000	25000	24000	25000	25000
Typ x Ilość		Osiowy x 2	Osiowy x 2	Osiowy x 2	Osiowy x 2	Osiowy x 2	Osiowy x 2	
Moc silnika		kW	0,56 x2	0,92x2	0,92x2	0,92x2	0,92x2	0,92x2
Zabezpieczenia	Zabezpieczenia wysokiego ciśnienia	MPa	4,4	4,4	4,4	4,4	4,4	4,4
	Inwerter		Zabezpieczenie przed przegrzaniem, zabezpieczenie nadprądowe, zabezpieczenie kolejności faz, zabezpieczenie fazowe, zabezpieczenie przepięciowe					
	Sprężarka		Zabezpieczenie przed przegrzaniem, zabezpieczenie przed przeciążeniem					
Czynnik chłodniczy	Typ x fabryczne napełnienie		R410A x 17 kg	R410A x 22 kg	R410A x 25 kg	R410A x 22 kg	R410A x 22 kg	R410A x 25 kg

Adnotacja:

Wydajność jest ustalona na podstawie następujących warunków:

1. Chłodzenie: Temperatura wewnętrzna 27°C DB/19°C WB; Temperatura zewnętrzna 35°C DB/24°C WB

2. Grzanie: Temperatura wewnętrzna 20°C DB/15°C WB; Temperatura zewnętrzna 7°C DB/6°C WB

Długość orurowania: Długość połączonych rur to 7,5m, różnica poziomów wynosi 0.

Hałas mierzony w komorze półbezechowej, w odległości 1m od urządzenia i na wysokości 1,3m od podłoża.

Do łączenia agregatów wymagane są trójniki łączące.

Urządzenie zawiera fluorowane gazy cieplarniane (R410A GWP=2088).

Specyfikacja zgodna z wymogami Rozporządzenia PEiR 2016/2281 oraz potwierdzona przez Eurovent

Dla poprawnej pracy jednostek zewnętrznych w trybie pompy ciepła, konieczne jest zastosowanie grzałki tacy ociekowej lub zapewnienie swobodnego odpływu kondensatu w inny sposób. Dobór odpowiedniego rozwiązania jest w gestii instalatora.

REWERSYJNA POMPA CIEPŁA

241,5 – 247,0 kW



DANE TECHNICZNE

Model			MV6-2415WV2GN1-E				MV6-2470WV2GN1-E			
Zasilanie			380-415V, 3N, 50Hz				380-415V, 3N, 50Hz			
Wydajność chłodnicza nominalna		kW	241,5				247,0			
	Pobór mocy	kW	76,10				79,30			
	EER	kW/kW	3,17				3,11			
	SEER	kW/kW	6,19				6,10			
Zakres temperatur dla chłodzenia			°C				-5 ~ 54			
Wydajność grzewcza nominalna		kW	241,5				247,0			
	Pobór mocy	kW	65,0				68,0			
	COP	kW/kW	3,72				3,63			
	SCOP	kW/kW	3,96				3,96			
Zakres temperatur dla grzania			°C				-25 ~ 24			
Podłączane jednostki wewnętrzne	Łączna wydajność		50-200%				50-200%			
	Max. ilość		do 64				do 64			
Poziom ciśnienia akustycznego			dB(A)				43 ~ 72			
Poziom mocy akustycznej			dB(A)				94			
Średnica przewodów chłodniczych	Ciecz	mm	Ø25,4				Ø25,4			
	Gaz	mm	Ø50,8				Ø50,8			
Model			MV6-730WV2GN1-E	MV6-785WV2GN1-E	MV6-900WV2GN1-E	MV6-785WV2GN1-E	MV6-785WV2GN1-E	MV6-900WV2GN1-E		
Wymiary zewnętrzne	Szer. x wys. x głęb.	mm	1730 x 1830 x 850	1730 x 1830 x 850	1730 x 1830 x 850	1730 x 1830 x 850	1730 x 1830 x 850	1730 x 1830 x 850		
Masa netto		kg	430	430	475	430	430	475		
Sprężarka	Typ		DC Inverter EVI	DC Inverter EVI	DC Inverter EVI	DC Inverter EVI	DC Inverter EVI	DC Inverter EVI		
Wentylator	Wydatek powietrza	m ³ /h	25000	25000	24000	25000	25000	24000		
	Typ x Ilość		Osiowy x 2	Osiowy x 2	Osiowy x 2	Osiowy x 2	Osiowy x 2	Osiowy x 2		
	Moc silnika	kW	0.92x2	0.92x2	0.92x2	0.92x2	0.92x2	0.92x2		
Zabezpieczenia	Zabezpieczenia wysokiego ciśnienia	MPa	4,4	4,4	4,4	4,4	4,4	4,4		
	Inwerter		Zabezpieczenie przed przegrzaniem, zabezpieczenie nadprądowe, zabezpieczenie kolejności faz, zabezpieczenie fazowe, zabezpieczenie przepięciowe							
	Sprężarka		Zabezpieczenie przed przegrzaniem, zabezpieczenie przed przeciążeniem							
Czynnik chłodniczy	Typ x fabryczne napętnienie		R410A x 22 kg	R410A x 22 kg	R410A x 25 kg	R410A x 22 kg	R410A x 22 kg	R410A x 25 kg		

Adnotacja:

Wydajność jest ustalona na podstawie następujących warunków:

1. Chłodzenie: Temperatura wewnętrzna 27°C DB/19°C WB; Temperatura zewnętrzna 35°C DB/24°C WB

2. Grzanie: Temperatura wewnętrzna 20°C DB/15°C WB; Temperatura zewnętrzna 7°C DB/6°C WB

Długość orurowania: Długość połączonych rur to 7,5m, różnica poziomów wynosi 0.

Hałas mierzony w komorze półbezechowej, w odległości 1m od urządzenia i na wysokości 1,3m od podłoża.

Do łączenia agregatów wymagane są trójniki łączące.

Urządzenie zawiera fluorowane gazy cieplarniane (R410A GWP=2088).

Specyfikacja zgodna z wymogami Rozporządzenia PEiR 2016/2281 oraz potwierdzona przez Eurovent

Dla poprawnej pracy jednostek zewnętrznych w trybie pompy ciepła, konieczne jest zastosowanie grzałki tacy ociekowej lub zapewnienie swobodnego odpływu kondensatu w inny sposób. Dobór odpowiedniego rozwiązania jest w gestii instalatora.

REWERSYJNA POMPA CIEPŁA

253,5 – 258,5 kW



DANE TECHNICZNE

Model			MV6-2535WV2GN1-E				MV6-2585WV2GN1-E			
Zasilanie			380-415V, 3N, 50Hz				380-415V, 3N, 50Hz			
Wydajność chłodnicza nominalna		kW	253,5				258,5			
	Pobór mocy	kW	82,60				86,20			
	EER	kW/kW	3,07				3,00			
	SEER	kW/kW	6,07				6,00			
Zakres temperatur dla chłodzenia			°C				-5 ~ 54			
Wydajność grzewcza nominalna		kW	253,5				258,5			
	Pobór mocy	kW	69,8				72,6			
	COP	kW/kW	3,63				3,56			
	SCOP	kW/kW	3,97				3,97			
Zakres temperatur dla grzania			°C				-25 ~ 24			
Podłączane jednostki wewnętrzne	Łączna wydajność		50-200%				50-200%			
	Max. ilość		do 64				do 64			
Poziom ciśnienia akustycznego			dB(A)				43 ~ 72			
Poziom mocy akustycznej			dB(A)				94			
Średnica przewodów chłodniczych	Ciecz	mm	Ø25,4				Ø25,4			
	Gaz	mm	Ø50,8				Ø50,8			
Model			MV6-785WV2GN1-E	MV6-850WV2GN1-E	MV6-900WV2GN1-E	MV6-785WV2GN1-E	MV6-900WV2GN1-E	MV6-900WV2GN1-E		
Wymiary zewnętrzne	Szer. x wys. x głęb.	mm	1730 × 1830 × 850	1730 × 1830 × 850	1730 × 1830 × 850	1730 × 1830 × 850	1730 × 1830 × 850	1730 × 1830 × 850		
Masa netto		kg	430	475	475	430	475	475		
Sprężarka	Typ		DC Inverter EVI	DC Inverter EVI	DC Inverter EVI	DC Inverter EVI	DC Inverter EVI	DC Inverter EVI		
Wentylator	Wydatek powietrza	m ³ /h	25000	24000	24000	25000	24000	24000		
	Typ x Ilość		Osioły x 2		Osioły x 2		Osioły x 2			
	Moc silnika	kW	0.92×2		0.92×2		0.92×2			
Zabezpieczenia	Zabezpieczenia wysokiego ciśnienia	MPa	4,4	4,4	4,4	4,4	4,4	4,4		
	Inwerter		Zabezpieczenie przed przegrzaniem, zabezpieczenie nadprądowe, zabezpieczenie kolejności faz, zabezpieczenie fazowe, zabezpieczenie przepięciowe							
	Sprężarka		Zabezpieczenie przed przegrzaniem, zabezpieczenie przed przeciążeniem							
Czynnik chłodniczy	Typ x fabryczne napełnienie		R410A x 22 kg	R410A x 25 kg	R410A x 25 kg	R410A x 22 kg	R410A x 25 kg	R410A x 25 kg		

Adnotacja:

Wydajność jest ustalona na podstawie następujących warunków:

1. Chłodzenie: Temperatura wewnętrzna 27°C DB/19°C WB; Temperatura zewnętrzna 35°C DB/24°C WB

2. Grzanie: Temperatura wewnętrzna 20°C DB/15°C WB; Temperatura zewnętrzna 7°C DB/6°C WB

Długość orurowania: Długość połączonych rur to 7,5m, różnica poziomów wynosi 0.

Hałas mierzony w komorze półbezechowej, w odległości 1m od urządzenia i na wysokości 1,3m od podłoża.

Do łączenia agregatów wymagane są trójniki łączące.

Urządzenie zawiera fluorowane gazy cieplarniane (R410A GWP=2088).

Specyfikacja zgodna z wymogami Rozporządzenia PEiR 2016/2281 oraz potwierdzona przez Eurovent

Dla poprawnej pracy jednostek zewnętrznych w trybie pompy ciepła, konieczne jest zastosowanie grzałki tacy ociekowej lub zapewnienie swobodnego odpływu kondensatu w inny sposób. Dobór odpowiedniego rozwiązania jest w gestii instalatora.

REWERSYJNA POMPA CIEPŁA

265,0 – 270,0 kW

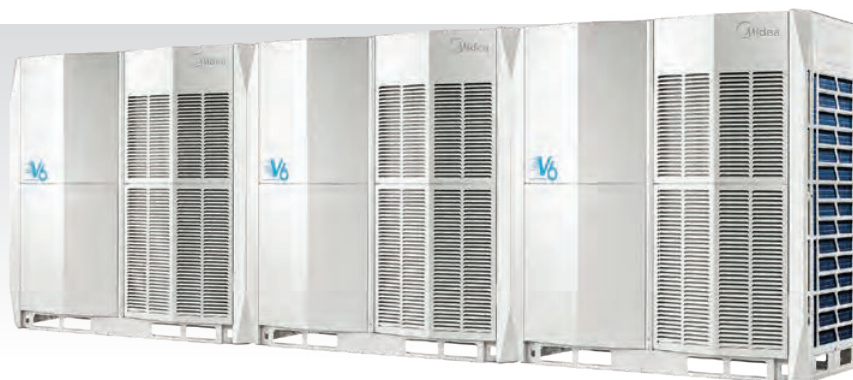

DANE TECHNICZNE

Model			MV6-2650WV2GN1-E				MV6-2700WV2GN1-E			
Zasilanie			380-415V, 3N, 50Hz				380-415V, 3N, 50Hz			
Wydajność chłodnicza nominalna		kW	265,0				270,0			
	Pobór mocy	kW	89,50				93,10			
	EER	kW/kW	2,96				2,90			
	SEER	kW/kW	5,96				5,90			
Zakres temperatur dla chłodzenia			°C				-5 ~ 54			
Wydajność grzewcza nominalna		kW	265,0				270,0			
	Pobór mocy	kW	74,4				77,1			
	COP	kW/kW	3,56				3,50			
	SCOP	kW/kW	3,98				3,98			
Zakres temperatur dla grzania			°C				-25 ~ 24			
Podłączane jednostki wewnętrzne	Łączna wydajność		50-200%				50-200%			
	Max. ilość		do 64				do 64			
Poziom ciśnienia akustycznego			dB(A)				43 ~ 72			
Poziom mocy akustycznej			dB(A)				94			
Średnica przewodów chłodniczych	Ciecz	mm	Ø25,4				Ø25,4			
	Gaz	mm	Ø50,8				Ø50,8			
Model			MV6-850WV2GN1-E	MV6-900WV2GN1-E	MV6-900WV2GN1-E	MV6-900WV2GN1-E	MV6-900WV2GN1-E	MV6-900WV2GN1-E	MV6-900WV2GN1-E	
Wymiary zewnętrzne	Szer. x wys. x głęb.	mm	1730 x 1830 x 850	1730 x 1830 x 850	1730 x 1830 x 850	1730 x 1830 x 850	1730 x 1830 x 850	1730 x 1830 x 850	1730 x 1830 x 850	
Masa netto		kg	475	475	475	475	475	475	475	
Sprężarka	Typ		DC Inverter EVI	DC Inverter EVI	DC Inverter EVI	DC Inverter EVI	DC Inverter EVI	DC Inverter EVI	DC Inverter EVI	
Wentylator	Wydatek powietrza	m³/h	24000	24000	24000	24000	24000	24000	24000	
	Typ x Ilość		Osiowy x 2	Osiowy x 2	Osiowy x 2	Osiowy x 2	Osiowy x 2	Osiowy x 2	Osiowy x 2	
	Moc silnika	kW	0.92x2	0.92x2	0.92x2	0.92x2	0.92x2	0.92x2	0.92x2	
Zabezpieczenia	Zabezpieczenia wysokiego ciśnienia	MPa	4,4	4,4	4,4	4,4	4,4	4,4	4,4	
	Inwerter		Zabezpieczenie przed przegrzaniem, zabezpieczenie nadprądowe, zabezpieczenie kolejności faz, zabezpieczenie fazowe, zabezpieczenie przepięciowe							
	Sprężarka		Zabezpieczenie przed przegrzaniem, zabezpieczenie przed przeciążeniem							
Czynnik chłodniczy	Typ x fabryczne napełnienie		R410A x 25 kg	R410A x 25 kg	R410A x 25 kg	R410A x 25 kg	R410A x 25 kg	R410A x 25 kg	R410A x 25 kg	

Adnotacja:

Wydajność jest ustalona na podstawie następujących warunków:

1. Chłodzenie: Temperatura wewnętrzna 27°C DB/19°C WB; Temperatura zewnętrzna 35°C DB/24°C WB

2. Grzanie: Temperatura wewnętrzna 20°C DB/15°C WB; Temperatura zewnętrzna 7°C DB/6°C WB

Długość orurowania: Długość połączonych rur to 7,5m, różnica poziomów wynosi 0.

Hałas mierzony w komorze półbezechowej, w odległości 1m od urządzenia i na wysokości 1,3m od podłoża.

Do łączenia agregatów wymagane są trójniki łączące.

Urządzenie zawiera fluorowane gazy cieplarniane (R410A GWP=2088).

Specyfikacja zgodna z wymogami Rozporządzenia PEiR 2016/2281 oraz potwierdzona przez Eurovent

Dla poprawnej pracy jednostek zewnętrznych w trybie pompy ciepła, konieczne jest zastosowanie grzałki tacy ociekowej lub zapewnienie swobodnego odpływu kondensatu w inny sposób. Dobór odpowiedniego rozwiązania jest w gestii instalatora.

REWERSYJNA POMPA CIEPŁA

25,2 – 40,0 kW



DANE **TECHNICZNE**

Model		MV6-252WV2GN1-EH	MV6-280WV2GN1-EH	MV6-335WV2GN1-EH	MV6-400WV2GN1-EH	
Zasilanie		380-415V, 3N, 50Hz	380-415V, 3N, 50Hz	380-415V, 3N, 50Hz	380-415V, 3N, 50Hz	
Wydajność chłodnicza nominalna	kW	25,2	28,0	33,5	40,0	
	Pobór mocy	kW	6,19	7,14	8,90	11,0
	EER	kW/kW	4,07	3,92	3,76	3,64
	SEER	kW/kW	7,60	7,45	7,20	6,10
Zakres temperatur dla chłodzenia		°C	-25 ~ 54	-25 ~ 54	-25 ~ 54	-25 ~ 54
Wydajność grzewcza nominalna	kW	25,2	28,0	33,5	40,0	
	Pobór mocy	kW	5,10	5,77	7,6	9,3
	COP	kW/kW	4,94	4,85	4,41	4,30
	SCOP	kW/kW	4,10	4,10	4,45	4,20
Zakres temperatur dla grzania		°C	-30 ~ 24	-30 ~ 24	-30 ~ 24	-30 ~ 24
Podłączane jednostki wewnętrzne	Łączna wydajność	do 200%	do 200%	do 200%	do 200%	
	Max. ilość	do 64	do 64	do 64	do 64	
Poziom ciśnienia akustycznego		dB(A)	43 ~ 58	43 ~ 58	43 ~ 60	43 ~ 62
Poziom mocy akustycznej		dB(A)	78	78	81	85
Średnica przewodów chłodniczych	Ciecz	mm	Ø12.7	Ø12.7	*Ø15.9/12.7	Ø15.9
	Gaz	mm	Ø25.4	Ø25.4	*Ø28.6/25.4	Ø31.8
Wymiary zewnętrzne		Szer. x wys. x głęb.	mm	990x1635x790	990x1635x790	1340x1635x850
Masa netto		kg	227	227	227	277
Sprężarka		Typ	DC Inverter EVI	DC Inverter EVI	DC Inverter EVI	DC Inverter EVI
Wentylator	Wydatek powietrza	m³/h	11000	11000	11000	13000
	Typ x Ilość		Osiowy x 1	Osiowy x 1	Osiowy x 1	Osiowy x 1
	Moc silnika	kW	0,56	0,56	0,56	0,92
Zabezpieczenia	Zabezpieczenia wysokiego ciśnienia	MPa	4,4	4,4	4,4	4,4
	Inwerter		Zabezpieczenie przed przegrzaniem, zabezpieczenie nadprądowe, zabezpieczenie kolejności faz, zabezpieczenie fazowe, zabezpieczenie przepięciowe			
	Sprężarka		Zabezpieczenie przed przegrzaniem, zabezpieczenie przed przeciążeniem			
Czynnik chłodniczy		Typ x fabryczne napętnienie	R410A x 11 kg	R410A x 11 kg	R410A x 11 kg	R410A x 13 kg

Adnotacja:

Wydajność jest ustalona na podstawie następujących warunków:

1. Chłodzenie: Temperatura wewnętrzna 27°C DB/19°C WB; Temperatura zewnętrzna 35°C DB/24°C WB

2. Grzanie: Temperatura wewnętrzna 20°C DB/15°C WB; Temperatura zewnętrzna 7°C DB/6°C WB

Długość orurowania: Długość połączonych rur to 7,5m, różnica poziomów wynosi 0.

Hałas mierzony w komorze półbezechowej, w odległości 1m od urządzenia i na wysokości 1,3m od podłoża.

Dołączenia agregatów wymagane są trójniki łączące.

Urządzenie zawiera fluorowane gazy cieplarniane (R410A GWP=2088)

Specyfikacja zgodna z wymogami Rozporządzenia PEiR 2016/2281 oraz potwierdzona przez Eurovent

Dla poprawnej pracy jednostek zewnętrznych w trybie pompy ciepła, konieczne jest zastosowanie grzałki tacy ociekowej lub zapewnienie swobodnego odpływu kondensatu w inny sposób. Dobór odpowiedniego rozwiązania jest w gestii instalatora.

*w zależności od programu doborowego

REWERSYJNA POMPA CIEPŁA



45,0 – 61,5 kW

DANE TECHNICZNE

Model		MV6-450WV2GN1-EH	MV6-500WV2GN1-EH	MV6-560WV2GN1-EH	MV6-615WV2GN1-EH	
Zasilanie		380-415V, 3N, 50Hz	380-415V, 3N, 50Hz	380-415V, 3N, 50Hz	380-415V, 3N, 50Hz	
Wydajność chłodnicza nominalna	kW	45,0	50,0	56,0	61,5	
	Pobór mocy	kW	12,9	14,7	16,0	20,2
	EER	kW/kW	3,49	3,40	3,50	3,04
	SEER	kW/kW	5,90	6,80	6,45	6,25
Zakres temperatur dla chłodzenia		°C	-25 ~ 54	-25 ~ 54	-25 ~ 54	-25 ~ 54
Wydajność grzewcza nominalna	kW	45,0	50,0	56,0	61,5	
	Pobór mocy	kW	10,7	12,2	13,8	17,6
	COP	kW/kW	4,21	4,10	4,06	3,49
	SCOP	kW/kW	4,20	3,65	3,65	3,65
Zakres temperatur dla grzania		°C	-30 ~ 24	-30 ~ 24	-30 ~ 24	-30 ~ 24
Podłączane jednostki wewnętrzne	Łączna wydajność	do 200%	do 200%	do 200%	do 200%	
	Max. ilość	do 64	do 64	do 64	do 64	
Poziom ciśnienia akustycznego		dB(A)	43 ~ 65	43 ~ 65	43 ~ 66	43 ~ 66
Poziom mocy akustycznej		dB(A)	88	88	88	88
Średnica przewodów chłodniczych	Ciecz	mm	Ø15.9	*Ø19.1/15.9	Ø19.1	Ø19.1
	Gaz	mm	Ø31.8	Ø31.8	Ø31.8	Ø31.8
Wymiary zewnętrzne		Szer. x wys. x głęb.	mm 1340x1635x850	1340x1635x825	1340x1635x825	1340x1635x825
Masa netto		kg	277	348	348	348
Sprężarka		Typ	DC Inverter EVI	DC Inverter EVI	DC Inverter EVI	DC Inverter EVI
Wentylator	Wydatek powietrza	m³/h	13000	17000	17000	17000
	Typ x Ilość		Osiowy x 1	Osiowy x 2	Osiowy x 2	Osiowy x 2
	Moc silnika	kW	0,92	0,56 x2	0,56 x2	0,56 x2
Zabezpieczenia	Zabezpieczenia wysokiego ciśnienia	MPa	4,4	4,4	4,4	4,4
	Inwerter		Zabezpieczenie przed przegrzaniem, zabezpieczenie nadprądowe, zabezpieczenie kolejności faz, zabezpieczenie fazowe, zabezpieczenie przepięciowe			
	Sprężarka		Zabezpieczenie przed przegrzaniem, zabezpieczenie przed przeciążeniem			
Czynnik chłodniczy		Typ x fabryczne napełnienie	R410A x 13 kg	R410A x 17 kg	R410A x 17 kg	R410A x 17 kg

Adnotacja:

Wydajność jest ustalona na podstawie następujących warunków:

1. Chłodzenie: Temperatura wewnętrzna 27°C DB/19°C WB; Temperatura zewnętrzna 35°C DB/24°C WB
2. Grzanie: Temperatura wewnętrzna 20°C DB/15°C WB; Temperatura zewnętrzna 7°C DB/6°C WB

Długość orurowania: Długość połączonych rur to 7,5m, różnica poziomów wynosi 0.

Hałas mierzony w komorze półbezechowej, w odległości 1m od urządzenia i na wysokości 1,3m od podłoża.

Dołączenia agregatów wymagane są trójniki łączące.

Urządzenie zawiera fluorowane gazy cieplarniane (R410A GWP=2088)

Specyfikacja zgodna z wymogami Rozporządzenia PEiR 2016/2281 oraz potwierdzona przez Eurovent

Dla poprawnej pracy jednostek zewnętrznych w trybie pompy ciepła, konieczne jest zastosowanie grzałki tacy ociekowej lub zapewnienie swobodnego odpływu kondensatu w inny sposób. Dobór odpowiedniego rozwiązania jest w gestii instalatora.

*w zależności od programu doborowego



REWERSYJNA POMPA CIEPŁA

67,0 – 78,5 kW

DANE TECHNICZNE

Model		MV6-670WV2GN1-EH	MV6-730WV2GN1-EH	MV6-785WV2GN1-EH	
Zasilanie		380-415V, 3N, 50Hz			
Wydajność chłodnicza nominalna	kW	67,0	73,0	78,5	
	Pobór mocy	kW	21,6	21,60	24,90
	EER	kW/kW	3,10	3,38	3,15
	SEER	kW/kW	6,84	6,49	6,20
Zakres temperatur dla chłodzenia		°C -25 ~ 54			
Wydajność grzewcza nominalna	kW	67,0	73,0	78,5	
	Pobór mocy	kW	17,27	18,6	22,5
	COP	kW/kW	3,88	3,93	3,49
	SCOP	kW/kW	3,80	3,80	3,80
Zakres temperatur dla grzania		°C -30 ~ 24			
Podłączane jednostki wewnętrzne	Łączna wydajność	do 200%			
	Max. ilość	do 64			
Poziom ciśnienia akustycznego		dB(A) 43 ~ 67			
Poziom mocy akustycznej		dB(A) 89			
Średnica przewodów chłodniczych	Ciecz	mm	Ø19.1	*Ø22.2/19.1	
	Gaz	mm	Ø31.8	Ø31.8	
Wymiary zewnętrzne		Szer. x wys. x głęb. mm 1730x1830x850			
Masa netto		kg 430			
Sprężarka		Typ DC Inverter EVI			
Wentylator	Wydatek powietrza	m³/h	25000	25000	
	Typ x Ilość		Osiowy x 2	Osiowy x 2	
	Moc silnika	kW	0,92 x2	0,92 x2	
Zabezpieczenia	Zabezpieczenia wysokiego ciśnienia	MPa	4,4	4,4	
	Inwerter	Zabezpieczenie przed przegrzaniem, zabezpieczenie nadprądowe, zabezpieczenie kolejności faz, zabezpieczenie fazowe, zabezpieczenie przepięciowe			
	Sprężarka	Zabezpieczenie przed przegrzaniem, zabezpieczenie przed przeciążeniem			
Czynnik chłodniczy		Typ x fabryczne napętnienie R410A x 22 kg			

Adnotacja:

Wydajność jest ustalona na podstawie następujących warunków:

1. Chłodzenie: Temperatura wewnętrzna 27°C DB/19°C WB; Temperatura zewnętrzna 35°C DB/24°C WB

2. Grzanie: Temperatura wewnętrzna 20°C DB/15°C WB; Temperatura zewnętrzna 7°C DB/6°C WB

Długość orurowania: Długość połączonych rur to 7,5m, różnica poziomów wynosi 0.

Hałas mierzony w komorze półbezechowej, w odległości 1m od urządzenia i na wysokości 1,3m od podłoża.

Do łączenia agregatów wymagane są trójniki łączące.

Urządzenie zawiera fluorowane gazy cieplarniane (R410A GWP=2088)

Specyfikacja zgodna z wymogami Rozporządzenia PEiR 2016/2281 oraz potwierdzona przez Eurovent

Dla poprawnej pracy jednostek zewnętrznych w trybie pompy ciepła, konieczne jest zastosowanie grzałki tacy ociekowej lub zapewnienie swobodnego odpływu kondensatu w inny sposób. Dobór odpowiedniego rozwiązania jest w gestii instalatora.

*w zależności od programu doborowego

REWERSYJNA POMPA CIEPŁA

85,0 – 90,0 kW



DANE TECHNICZNE

Model		MV6-850WV2GN1-EH	MV6-900WV2GN1-EH	
Zasilanie		380-415V, 3N, 50Hz		
Wydajność chłodnicza nominalna	kW	85,0	90,0	
	Pobór mocy	kW	28,30	32,10
	EER	kW/kW	3,00	2,80
	SEER	kW/kW	6,05	5,87
Zakres temperatur dla chłodzenia		°C -25 ~ 54		
Wydajność grzewcza nominalna	kW	85,0	90,0	
	Pobór mocy	kW	24,3	26,5
	COP	kW/kW	3,50	3,40
	SCOP	kW/kW	3,90	3,90
Zakres temperatur dla grzania		°C -30 ~ 24		
Podłączane jednostki wewnętrzne	Łączna wydajność	do 200%		
	Max. ilość	do 64		
Poziom ciśnienia akustycznego		dB(A) 43 ~ 68		
Poziom mocy akustycznej		dB(A) 90		
Średnica przewodów chłodniczych	Ciecz	mm Ø22.2		
	Gaz	mm *Ø38.1/31.8		
Wymiary zewnętrzne Szer. x wys. x głęb.		mm 1730x1830x850		
Masa netto		kg 475		
Sprężarka		Typ DC Inverter EVI		
Wentylator	Wydatek powietrza	m³/h 24000		
	Typ x Ilość	Osiowy x 2		
	Moc silnika	kW 0,92 x2		
Zabezpieczenia	Zabezpieczenia wysokiego ciśnienia	MPa 4,4		
	Inwerter	Zabezpieczenie przed przegrzaniem, zabezpieczenie nadprądowe, zabezpieczenie kolejności faz, zabezpieczenie fazowe, zabezpieczenie przepięciowe		
	Sprężarka	Zabezpieczenie przed przegrzaniem, zabezpieczenie przed przeciążeniem		
Czynnik chłodniczy		Typ x fabryczne napięcie R410A x 25 kg		

Adnotacja:

Wydajność jest ustalona na podstawie następujących warunków:

1. Chłodzenie: Temperatura wewnętrzna 27°C DB/19°C WB; Temperatura zewnętrzna 35°C DB/24°C WB

2. Grzanie: Temperatura wewnętrzna 20°C DB/15°C WB; Temperatura zewnętrzna 7°C DB/6°C WB

Długość orurowania: Długość połączonych rur to 7,5m, różnica poziomów wynosi 0.

Hałas mierzony w komorze półbezechowej, w odległości 1m od urządzenia i na wysokości 1,3m od podłoża.

Do łączenia agregatów wymagane są trójniki łączące.

Urządzenie zawiera fluorowane gazy cieplarniane (R410A GWP=2088)

Specyfikacja zgodna z wymogami Rozporządzenia PEiR 2016/2281 oraz potwierdzona przez Eurovent

Dla poprawnej pracy jednostek zewnętrznych w trybie pompy ciepła, konieczne jest zastosowanie grzałki tacy ociekowej lub zapewnienie swobodnego odpływu kondensatu w inny sposób. Dobór odpowiedniego rozwiązania jest w gestii instalatora.

*w zależności od programu doborowego

REWERSYJNA POMPA CIEPŁA

25,2 – 40,0 kW



DANE TECHNICZNE

Model		MV6-i252WV2GN1-E	MV6-i280WV2GN1-E	MV6-i335WV2GN1-E	MV6-i400WV2GN1-E	
Zasilanie		380-415V, 3N, 50Hz	380-415V, 3N, 50Hz	380-415V, 3N, 50Hz	380-415V, 3N, 50Hz	
Wydajność chłodnicza nominalna	kW	25,2	28,0	33,5	40,0	
	Pobór mocy	kW	6,19	7,14	8,90	11,00
	EER	kW/kW	4,07	3,92	3,75	3,65
	SEER	kW/kW	7,60	7,45	7,20	6,10
Zakres temperatur dla chłodzenia		°C	-5 ~ 54	-5 ~ 54	-5 ~ 54	-5 ~ 54
Wydajność grzewcza nominalna	kW	25,2	28,0	33,5	40,0	
	Pobór mocy	kW	5,10	5,77	7,6	9,3
	COP	kW/kW	4,94	4,85	4,40	4,30
	SCOP	kW/kW	4,10	4,10	4,45	4,20
Zakres temperatur dla grzania		°C	-25 ~ 24	-25 ~ 24	-25 ~ 24	-25 ~ 24
Podłączane jednostki wewnętrzne	Łączna wydajność		50-200%	50-200%	50-200%	50-200%
	Max. ilość		do 64	do 64	do 64	do 64
Poziom ciśnienia akustycznego		dB(A)	43 ~ 58	43 ~ 58	43 ~ 60	43 ~ 62
Poziom mocy akustycznej		dB(A)	78	78	81	85
Średnica przewodów chłodniczych	Ciecz	mm	Ø12.7	Ø12.7	*Ø15.9/12.7	Ø15.9
	Gaz	mm	Ø25.4	Ø25.4	*Ø28.6/25.4	Ø31.8
Wymiary zewnętrzne		Szer. x wys. x głęb.	mm	990x1635x790	990x1635x790	1340x1635x850
Masa netto		kg	227	227	227	277
Sprężarka		Typ	DC Inverter EVI	DC Inverter EVI	DC Inverter EVI	DC Inverter EVI
Wentylator	Wydatek powietrza	m³/h	11000	11000	11000	13000
	Typ x Ilość		Osiowy x 1	Osiowy x 1	Osiowy x 1	Osiowy x 1
	Moc silnika	kW	0,56	0,56	0,56	0,92
Zabezpieczenia	Zabezpieczenia wysokiego ciśnienia	MPa	4,4	4,4	4,4	4,4
	Inwerter		Zabezpieczenie przed przegrzaniem, zabezpieczenie nadprądowe, zabezpieczenie kolejności faz, zabezpieczenie fazowe, zabezpieczenie przepięciowe			
	Sprężarka		Zabezpieczenie przed przegrzaniem, zabezpieczenie przed przeciążeniem			
Czynnik chłodniczy		Typ x fabryczne napętnienie	R410A x 11 kg	R410A x 11 kg	R410A x 11 kg	R410A x 13 kg

Adnotacja:

Wydajność jest ustalona na podstawie następujących warunków:

1. Chłodzenie: Temperatura wewnętrzna 27°C DB/19°C WB; Temperatura zewnętrzna 35°C DB/24°C WB

2. Grzanie: Temperatura wewnętrzna 20°C DB/15°C WB; Temperatura zewnętrzna 7°C DB/6°C WB

Długość orurowania: Długość połączonych rur to 7,5m, różnica poziomów wynosi 0.

Hałas mierzony w komorze półbezechowej, w odległości 1m od urządzenia i na wysokości 1,3m od podłoża.

Dołączenia agregatów wymagane są trójniki łączące.

Urządzenie zawiera fluorowane gazy cieplarniane (R410A GWP=2088)

Specyfikacja zgodna z wymogami Rozporządzenia PEiR 2016/2281 oraz potwierdzona przez Eurovent

Dla poprawnej pracy jednostek zewnętrznych w trybie pompy ciepła, konieczne jest zastosowanie grzałki tacy ociekowej lub zapewnienie swobodnego odpływu kondensatu w inny sposób. Dobór odpowiedniego rozwiązania jest w gestii instalatora.

*w zależności od programu doborowego

REWERSYJNA POMPA CIEPŁA



45,0 – 61,5 kW

DANE TECHNICZNE

Model		MV6-i450WV2GN1-E	MV6-i500WV2GN1-E	MV6-i560WV2GN1-E	MV6-i615WV2GN1-E		
Zasilanie		380-415V, 3N, 50Hz	380-415V, 3N, 50Hz	380-415V, 3N, 50Hz	380-415V, 3N, 50Hz		
Wydajność chłodnicza nominalna		kW	45,0	50,0	56,0	61,5	
	Pobór mocy	kW	12,90	14,70	16,00	20,20	
	EER	kW/kW	3,50	3,40	3,50	3,05	
	SEER	kW/kW	5,90	6,80	6,45	6,25	
Zakres temperatur dla chłodzenia		°C	-5 ~ 54	-5 ~ 54	-5 ~ 54	-5 ~ 54	
Wydajność grzewcza nominalna		kW	45,0	50,0	56,0	61,5	
	Pobór mocy	kW	10,7	12,2	13,8	17,6	
	COP	kW/kW	4,20	4,10	4,05	3,50	
	SCOP	kW/kW	4,20	3,65	3,65	3,65	
Zakres temperatur dla grzania		°C	-25 ~ 24	-25 ~ 24	-25 ~ 24	-25 ~ 24	
Podłączane jednostki wewnętrzne	Łączna wydajność		50-200%	50-200%	50-200%	50-200%	
	Max. ilość		do 64	do 64	do 64	do 64	
Poziom ciśnienia akustycznego		dB(A)	43 ~ 65	43 ~ 65	43 ~ 66	43 ~ 66	
Poziom mocy akustycznej		dB(A)	88	88	88	88	
Średnica przewodów chłodniczych	Ciecz	mm	Ø15.9	*Ø19.1/15.9	Ø19.1	Ø19.1	
	Gaz	mm	Ø31.8	Ø31.8	Ø31.8	Ø31.8	
Wymiary zewnętrzne		Szer. x wys. x głęb.	mm	1340x1635x850	1340x1635x850	1340x1635x825	1340x1635x825
Masa netto		kg	277	295	344	344	
Sprężarka		Typ	DC Inverter EVI	DC Inverter EVI	DC Inverter EVI	DC Inverter EVI	
Wentylator	Wydatek powietrza	m³/h	13000	13000	17000	17000	
	Typ x Ilość		Osiowy x 1	Osiowy x 1	Osiowy x 2	Osiowy x 2	
	Moc silnika	kW	0,92	0,92	0,56 x 2	0,56 x 2	
Zabezpieczenia	Zabezpieczenia wysokiego ciśnienia	MPa	4,4	4,4	4,4	4,4	
	Inwerter		Zabezpieczenie przed przegrzaniem, zabezpieczenie nadprądowe, zabezpieczenie kolejności faz, zabezpieczenie fazowe, zabezpieczenie przepięciowe				
	Sprężarka		Zabezpieczenie przed przegrzaniem, zabezpieczenie przed przeciążeniem				
Czynnik chłodniczy		Typ x fabryczne napełnienie	R410A x 13 kg	R410A x 13 kg	R410A x 17 kg	R410A x 17 kg	

Adnotacja:

Wydajność jest ustalona na podstawie następujących warunków:

1. Chłodzenie: Temperatura wewnętrzna 27°C DB/19°C WB; Temperatura zewnętrzna 35°C DB/24°C WB

2. Grzanie: Temperatura wewnętrzna 20°C DB/15°C WB; Temperatura zewnętrzna 7°C DB/6°C WB

Długość orurowania: Długość połączonych rur to 7,5m, różnica poziomów wynosi 0.

Hałas mierzony w komorze półbezechowej, w odległości 1m od urządzenia i na wysokości 1,3m od podłoża.

Do łączenia agregatów wymagane są trójniki łączące.

Urządzenie zawiera fluorowane gazy cieplarniane (R410A GWP=2088)

Specyfikacja zgodna z wymogami Rozporządzenia PEiR 2016/2281 oraz potwierdzona przez Eurovent

Dla poprawnej pracy jednostek zewnętrznych w trybie pompy ciepła, konieczne jest zastosowanie grzałki tacy ociekowej lub zapewnienie swobodnego odpływu kondensatu w inny sposób. Dobór odpowiedniego rozwiązania jest w gestii instalatora.

*w zależności od programu doborowego

REWERSYJNA POMPA CIEPŁA

67,0 – 78,5 kW



DANE TECHNICZNE

Model		MV6-i670WV2GN1-E	MV6-i730WV2GN1-E	MV6-i785WV2GN1-E	
Zasilanie		380-415V, 3N, 50Hz			
Wydajność chłodnicza nominalna	kW	67,0	73,0	78,5	
	Pobór mocy	kW	21,60	21,60	24,90
	EER	kW/kW	3,10	3,40	3,15
	SEER	kW/kW	6,84	6,49	6,20
Zakres temperatur dla chłodzenia		°C -5 ~ 54			
Wydajność grzewcza nominalna	kW	67,0	73,0	78,5	
	Pobór mocy	kW	17,27	18,6	22,5
	COP	kW/kW	3,88	3,93	3,49
	SCOP	kW/kW	3,80	3,80	3,80
Zakres temperatur dla grzania		°C -25 ~ 24			
Podłączane jednostki wewnętrzne	Łączna wydajność	50-200%			
	Max. ilość	do 64			
Poziom ciśnienia akustycznego		dB(A) 43 ~ 67			
Poziom mocy akustycznej		dB(A) 89			
Średnica przewodów chłodniczych	Ciecz	mm	Ø19.1	*Ø22.2/19.1	
	Gaz	mm	Ø31.8	Ø31.8	
Wymiary zewnętrzne		Szer. x wys. x głęb. mm 1730x1830x850			
Masa netto		kg 407			
Sprężarka		Typ DC Inverter EVI			
Wentylator	Wydatek powietrza	m³/h	25000	25000	
	Typ x Ilość		Osiowy x 2	Osiowy x 2	
	Moc silnika	kW	0,92 x2	0,92 x2	
Zabezpieczenia	Zabezpieczenia wysokiego ciśnienia	MPa	4,4	4,4	
	Inwerter	Zabezpieczenie przed przegrzaniem, zabezpieczenie nadprądowe, zabezpieczenie kolejności faz, zabezpieczenie fazowe, zabezpieczenie przepięciowe			
	Sprężarka	Zabezpieczenie przed przegrzaniem, zabezpieczenie przed przeciążeniem			
Czynnik chłodniczy		Typ x fabryczne napętnienie R410A x 22 kg			

Adnotacja:

Wydajność jest ustalona na podstawie następujących warunków:

1. Chłodzenie: Temperatura wewnętrzna 27°C DB/19°C WB; Temperatura zewnętrzna 35°C DB/24°C WB

2. Grzanie: Temperatura wewnętrzna 20°C DB/15°C WB; Temperatura zewnętrzna 7°C DB/6°C WB

Długość orurowania: Długość połączonych rur to 7,5m, różnica poziomów wynosi 0.

Hałas mierzony w komorze półbezechowej, w odległości 1m od urządzenia i na wysokości 1,3m od podłoża.

Do łączenia agregatów wymagane są trójniki łączące.

Urządzenie zawiera fluorowane gazy cieplarniane (R410A GWP=2088)

Specyfikacja zgodna z wymogami Rozporządzenia PEiR 2016/2281 oraz potwierdzona przez Eurovent

Dla poprawnej pracy jednostek zewnętrznych w trybie pompy ciepła, konieczne jest zastosowanie grzałki tacy ociekowej lub zapewnienie swobodnego odpływu kondensatu w inny sposób. Dobór odpowiedniego rozwiązania jest w gestii instalatora.

*w zależności od programu doborowego

REWERSYJNA POMPA CIEPŁA

85,0 – 90,0 kW



DANE TECHNICZNE

Model		MV6-i850WV2GN1-E		MV6-i900WV2GN1-E		
Zasilanie		380-415V, 3N, 50Hz		380-415V, 3N, 50Hz		
Wydajność chłodnicza nominalna		kW	85,0		90,0	
	Pobór mocy	kW	28,30		32,10	
	EER	kW/kW	3,00		2,80	
	SEER	kW/kW	6,05		5,87	
Zakres temperatur dla chłodzenia		°C	-5 ~ 54		-5 ~ 54	
Wydajność grzewcza nominalna		kW	85,0		90,0	
	Pobór mocy	kW	24,3		26,5	
	COP	kW/kW	3,50		3,40	
	SCOP	kW/kW	3,90		3,90	
Zakres temperatur dla grzania		°C	-25 ~ 24		-25 ~ 24	
Podłączane jednostki wewnętrzne	Łączna wydajność		50-200%		50-200%	
	Max. ilość		do 64		do 64	
Poziom ciśnienia akustycznego		dB(A)	43 ~ 68		43 ~ 68	
Poziom mocy akustycznej		dB(A)	90		90	
Średnica przewodów chłodniczych	Ciecz	mm	Ø22.2		Ø22.2	
	Gaz	mm	*Ø38.1/31.8		*Ø38.1/31.8	
Wymiary zewnętrzne		Szer. x wys. x głęb.	1730x1830x850		1730x1830x850	
Masa netto		kg	475		475	
Sprężarka		Typ	DC Inverter EVI		DC Inverter EVI	
Wentylator	Wydatek powietrza		m³/h	24000		24000
	Typ x Ilość			Osiowy x 2		Osiowy x 2
	Moc silnika		kW	0,92 x2		0,92 x2
Zabezpieczenia	Zabezpieczenia wysokiego ciśnienia		MPa	4,4		4,4
	Inwerter		Zabezpieczenie przed przegrzaniem, zabezpieczenie nadprądowe, zabezpieczenie kolejności faz, zabezpieczenie fazowe, zabezpieczenie przepięciowe			
	Sprężarka		Zabezpieczenie przed przegrzaniem, zabezpieczenie przed przeciążeniem			
Czynnik chłodniczy		Typ x fabryczne napięcie	R410A x 25 kg		R410A x 25 kg	

Adnotacja:

Wydajność jest ustalona na podstawie następujących warunków:

1. Chłodzenie: Temperatura wewnętrzna 27°C DB/19°C WB; Temperatura zewnętrzna 35°C DB/24°C WB

2. Grzanie: Temperatura wewnętrzna 20°C DB/15°C WB; Temperatura zewnętrzna 7°C DB/6°C WB

Długość orurowania: Długość połączonych rur to 7,5m, różnica poziomów wynosi 0.

Hałas mierzony w komorze półbezechowej, w odległości 1m od urządzenia i na wysokości 1,3m od podłoża.

Do łączenia agregatów wymagane są trójniki łączące.

Urządzenie zawiera fluorowane gazy cieplarniane (R410A GWP=2088)

Specyfikacja zgodna z wymogami Rozporządzenia PEiR 2016/2281 oraz potwierdzona przez Eurovent

Dla poprawnej pracy jednostek zewnętrznych w trybie pompy ciepła, konieczne jest zastosowanie grzałki tacy ociekowej lub zapewnienie swobodnego odpływu kondensatu w inny sposób. Dobór odpowiedniego rozwiązania jest w gestii instalatora.

*w zależności od programu doborowego





SERIA

V6R

Seria V6R to udoskonalona wersja systemu odzysku ciepła. Może wykonywać jednocześnie operację grzania i chłodzenia pomieszczeń. Dodatkowo system można rozbudować o moduł hydrauliczny do przygotowania CWU, moduł podłączenia do centrali wentylacyjnej, kurtyn powietrznych, czy doprowadzenia świeżego powietrza.

NOWOŚĆ

NOWOŚĆ

V6R

UDOSKONALONA WERSJA **SYSTEMU ODZYSKU CIEPŁA V6R**

Jednoczesne grzanie i chłodzenie jednego systemu. Maksymalna wydajność i komfort.



TABELA **KOMBINACJI**

Typ	Łączna wydajność	Dozwolona kombinacja			
		VRF IDU ¹	HT moduł hydrauliczny	AHU	Urządzenia do doprowadzania świeżego powietrza
Tylko jednostki wewnętrzne VRF	50%~200% (pojedynczy) 50%~150% (2 jednostki) 50%~130% (3 jednostki)	50%~200% (pojedynczy) 50%~150% (2 jednostki) 50%~130% (3 jednostki)	-	-	-
Jednostki wewnętrzne V6R + HT moduł hydrauliczny	50%~200%	50%~130%	0%~100% ²	-	-
Jednostki wewnętrzne V6R + AHU	50%~100%	50%~100%	-	0%~50% ³	-
Jednostki wewnętrzne V6R + urządzenia do świeżego powietrza	50%~100%	50%~100%	-	-	0%~30% ⁴
Tylko jednostki do doprowadzania świeżego powietrza	50%~100%	-	-	-	-

Adnotacja:

- Jednostki zewnętrzne serii V6R są kompatybilne z jednostkami wewnętrznymi VRF II generacji z silnikiem DC oraz AC.
- Kiedy HT moduł hydro jest podłączony razem z jednostkami wewnętrznymi do systemu, całkowita wydajność modułu hydraulicznego nie może przekraczać 100% całkowitej wydajności zewnętrznych jednostek, a indeks wydajności nie może przekraczać 200%.
- Kiedy moduł AHU jest podłączony razem z jednostkami wewnętrznymi do systemu, całkowita wydajność modułu AHU nie może przekraczać 50% całkowitej wydajności jednostek zewnętrznych, a łączny indeks wydajności nie może przekraczać 100%.
- Kiedy jednostki doprowadzające świeże powietrze są podłączone razem z jednostkami wewnętrznymi do systemu, całkowita wydajność urządzenia doprowadzającego świeże powietrze nie może przekraczać 30% całkowitej wydajności jednostek zewnętrznych, a łączny indeks wydajności nie może przekraczać 100%.

CECHY JEDNOSTEK

KOMPLEKSOWE ROZWIĄZANIA

JEDNOCZESNE GRZANIE I CHŁODZENIE W SYSTEMIE

System odzyskiwania ciepła V6R może wykonywać jednocześnie operację grzania i chłodzenia. Maksymalną efektywność energetyczną można uzyskać poprzez przekierowanie ciepła wywiewanego z jednostek wewnętrznych w trybie chłodzenia do obszarów wymagających ogrzewania.

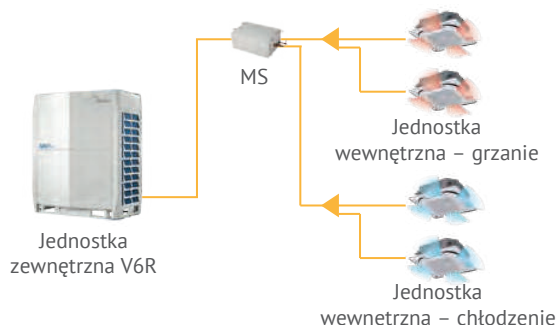

ROZWIĄZANIE DLA GORĄCEJ WODY

Do jednostki zewnętrznej V6R można również podłączyć moduł hydrauliczny Midea do podgrzania ciepłej wody użytkowej o temperaturze od 25°C do 80°C.

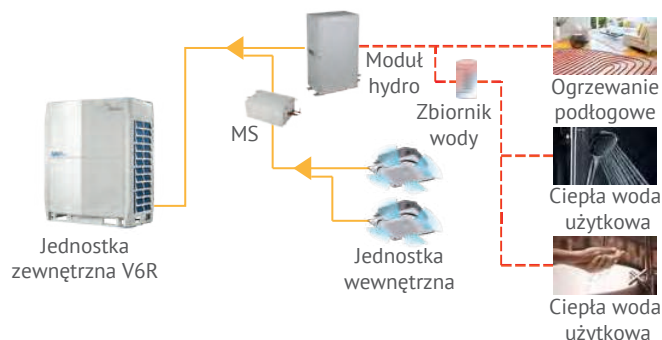

ROZWIĄZANIE DLA CENTRALI WENTYLACYJNYCH

Jednostka zewnętrzna V6R może być podłączona do centrali DX AHU w celu zapewnienia chłodzenia/ogrzewania w dużych pomieszczeniach. Centrala DX AHU może być używana niezależnie lub w połączeniu z innymi rodzajami jednostek wewnętrznych.

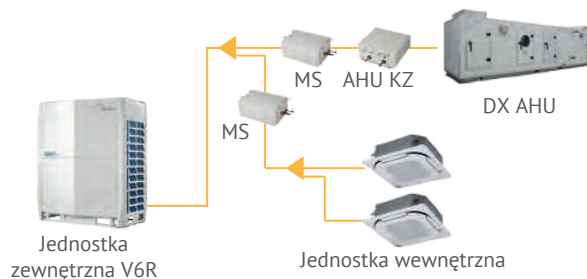

Model	AHUKZ-00D	AHUKZ-01D	AHUKZ-02D	AHUKZ-03D
Zasilanie [V/f/Hz]	220-240/1/50 (60)			
Zakres wydajności podłączonych jednostek wewnętrznych [kW]	2,2-9	9-20	20-36	36-56
Maksymalna ilość jednostek w kombinacji	1	4	4	4
Wymiary (szer. x wys. x gł.)	393x341x125			
Waga [kg]	5,6	5,6	6,1	6,1

ROZWIĄZANIE DLA KURTYN POWIETRZNYCH

Jednostka zewnętrzna V6R może być połączona z kurtyną powietrzną w celu zapewnienia separacji powietrza podczas otwierania drzwi.

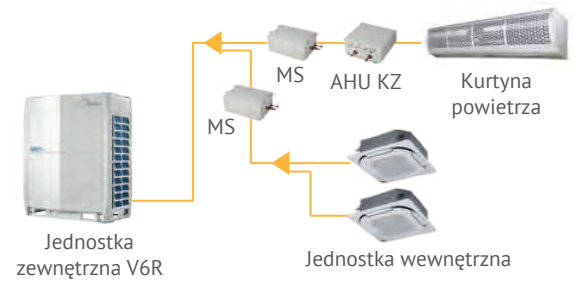

ROZWIĄZANIE DLA ŚWIEŻEGO POWIETRZA

Do jednostki zewnętrznej V6R może być podłączone urządzenie przetwarzające powietrze w celu dostarczania świeżego powietrza oraz uzdatniania powietrza chłodzącego/grzejącego w pomieszczeniach. W scentralizowanym systemie może również znajdować się wentylacja z odzyskiem ciepła (HRV).

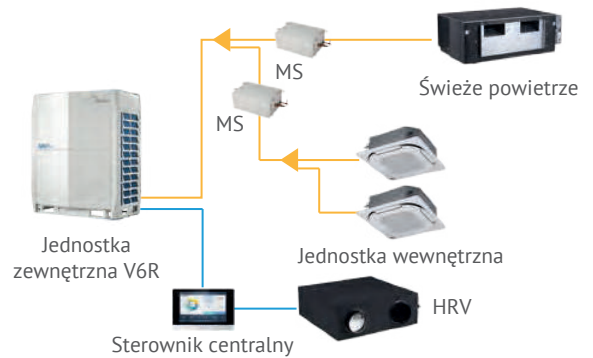

KOMPLEKSOWE STEROWANIE

System V6R może być sterowany za pomocą różnych rodzajów kontrolerów: sterownika indywidualnego, sterownika grupowego, sterownika centralnego, komputera/sieci oraz bramki BMS.



KONTROLA RACHUNKÓW ZA ENERGIĘ ELEKTRYCZNĄ

Opatentowany system rozliczeniowy Midea może oszacować zużycie energii elektrycznej przez jednostki zewnętrzne, a następnie podzielić je na jednostki wewnętrzne, tak aby opłaty za prąd były równo rozdzielone między mieszkańców/użytkowników budynku. Wyniki można wyeksportować do arkusza Excel.



INTELIĞENTNE ZARZĄDZANIE I STEROWANIE BMS

System V6R można zintegrować z systemami zarządzania budynkiem, umożliwiając monitorowanie klimatyzacji wraz z oświetleniem, energią, systemami przeciwpożarowymi, dostępem i systemami bezpieczeństwa. Bramki Midea zapewniają pełną zgodność z wiodącymi protokołami BMS: BACnet, LonWorks, Modbus i KNX.

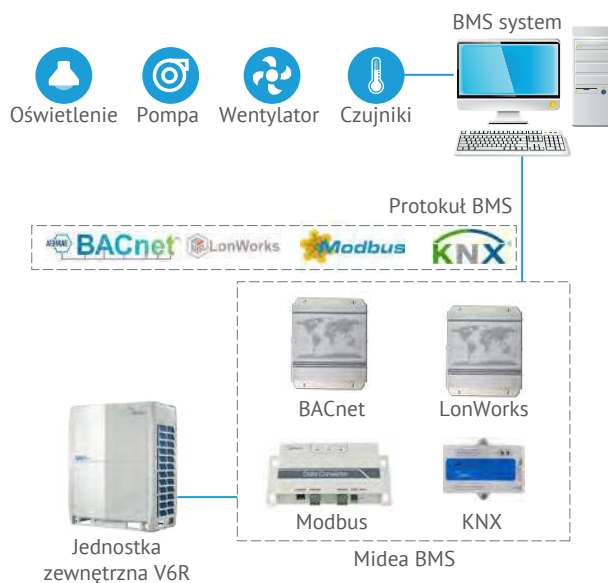

WYSOKA WYDAJNOŚĆ

ODZYSK CIEPŁA, **MAKSYMALNA OSZCZĘDNOŚĆ ENERGII**

System odzyskiwania ciepła V6R może wykonywać jednocześnie operację chłodzenia i ogrzewania w jednym układzie. Odzysk ciepła zostaje osiągnięty poprzez przekierowanie ciepła wywiewanego z jednostek wewnętrznych w trybie chłodzenia do obszarów wymagających ogrzewania. W rezultacie wydajność energetyczna zostaje zmaksymalizowana, a koszty energii elektrycznej zmniejszone. Wysokie wydajności osiąga się również przy częściowym obciążeniu (ERR do 7,8 dla urządzenia 8HP).

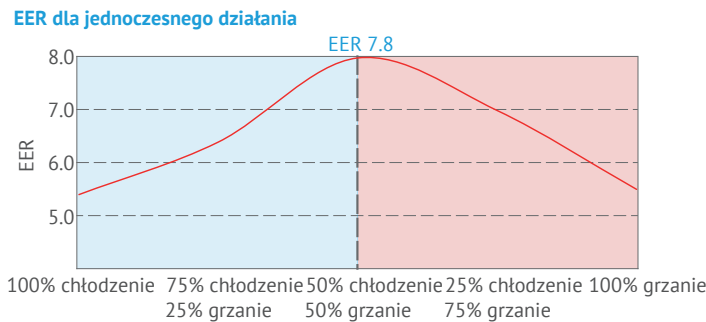

ERR w trybie jednoczesnego chłodzenia i ogrzewania są oparte na następujących warunkach: temperatura zewnętrzna 7°CDB/6°CWB, temperatura wewnętrzna 27°CDB/19°CWB dla chłodzenia, temperatura wewnętrzna 20°CDB dla ogrzewania.

SYSTEM ZARZĄDZANIA **ENERGIĄ (EMS)**

Urządzenie posiada zaawansowany system zarządzania energią dzięki inteligentnej, automatycznej kontroli temperatury czynnika chłodniczego. System może automatycznie maksymalizować komfort i efektywność energetyczną, a także zapewnia 7 poziomów wydajności wyjściowej w odpowiedzi na chwilowe ograniczenia dostaw energii elektrycznej.

Inteligentna automatyczna kontrola temperatury czynnika chłodniczego

Temperatura parowania (w trybie chłodzenia) i temperatura skraplania (w trybie ogrzewania) są automatycznie dostosowywane do temperatury wewnętrznej i zewnętrznej, aby zmaksymalizować komfort i efektywność energetyczną. Wydajność jest kontrolowana przez sprężarkę inwerterową i zmienną temperaturę czynnika chłodniczego, aby osiągnąć najwyższą sprawność sezonową. Sezonowa efektywność wzrasta o 30%.

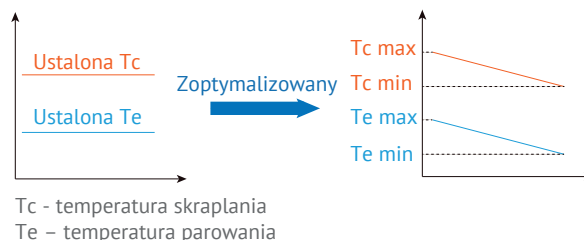

7 poziomów zarządzania energią

Dzięki integracji EMS, w przypadku chwilowego ograniczenia w dostawie energii elektrycznej system V6R obsługuje 7 poziomów zarządzania energią, które można ustawić w zakresie wydajności 40-100%.

**PŁYTOWE WYMIENNIKI CIEPŁA (PHE) – DOCHŁADZANIE**

Płytowy wymiennik ciepła jako drugi intercooler zwiększa dochładzanie czynnika chłodniczego i poprawia wydajność energetyczną o 10%.

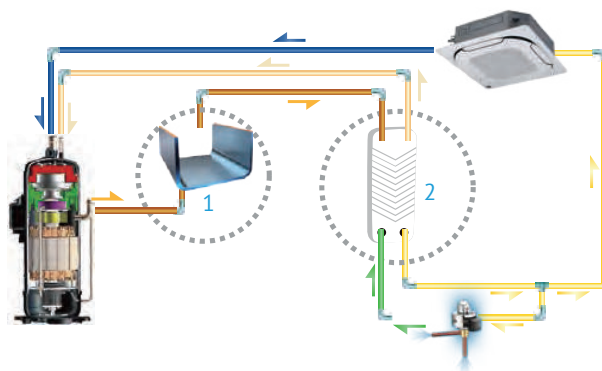
**NIEZALEŻNA KONTROLA WYMIENNIKA CIEPŁA I SPRĘŻARKI**

W trybie chłodzenia lub ogrzewania w przypadku systemu wielomodułowego, zewnętrzny wymiennik ciepła i sprężarka są niezależnie kontrolowane w celu poprawy wydajności energetycznej. To oznacza, że nawet jeżeli sprężarka jednostki zewnętrznej nie działa, można zastosować wymiennik ciepła tej jednostki zewnętrznej do wymiany ciepła. Ta funkcja może maksymalnie wykorzystać zewnętrzny wymiennik ciepła w celu poprawy wydajności wymiany ciepła.

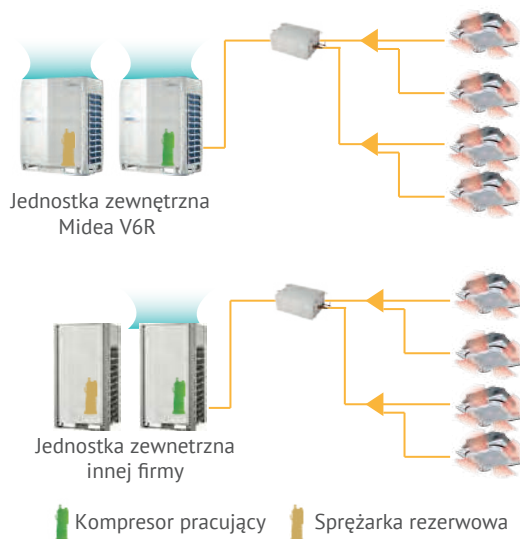

SZEROKI ZAKRES ZASTOSOWANIA

SZEROKI ZAKRES WYDAJNOŚCI

Zaczynając od 8HP, wydajność wzrasta o 2HP osiągając wartość 54HP, co sprawia, że system jest idealnym rozwiązaniem dla małych i dużych budynków.



SZEROKI ZAKRES DZIAŁANIA

System V6R ma szeroki zakres działania w trybie chłodzenia, trybie grzania i jednoczesnym trybie chłodzenia i grzania.

- Tryb czystego chłodzenia: -25°C~52°CDB
- Główny tryb chłodzenia (tryb mieszany): -25°C ~27°C
- Tryb czystego grzania: -25°C~19°CWB
- Główny tryb grzania (tryb mieszany): -25°C~19°CDB

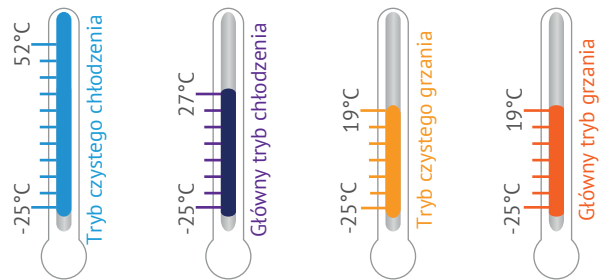

Uwaga: Praca w trybie mieszanym przy temperaturze zewnętrznej -25°C jest osiągalna po spełnieniu szeregu warunków.

DŁUGOŚĆ INSTALACJI

System V6R oferuje instalację rurową o całkowitej długości do 1000m. Kompleksowe udogodnienia pozwalają na dużą elastyczność w projektowaniu systemu.

		Dopuszczalna wartość (m)	
Długość instalacji	Całkowita długość instalacji	1000	
	Max. długość instalacji	Długość czynna	175
		Długość równoważna	200
	Długość równoważna instalacji (od najdalej j. wew. do pierwszego rozgałęzienia)	40/90	
Różnica poziomów	Różnica poziomów między j. wew./zewn.	J. zewn. nad wew.	70
		J. zewn. pod wew.	110
	Różnica poziomów między j. wew./wew.	30	

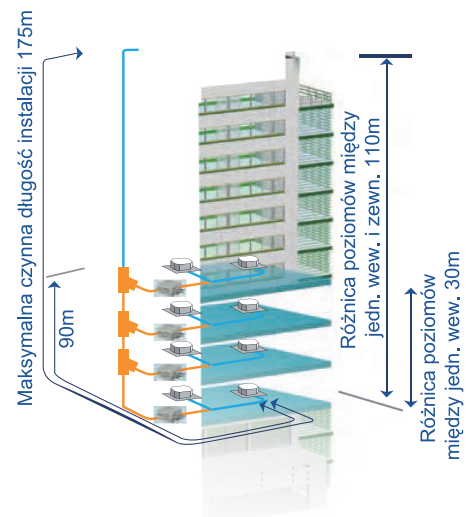

NAPRZEMIENNY CYKL PRACY

Naprzemieniony cykl pracy systemu wielomodułowego wyrównuje czas pracy jednostek zewnętrznych i sprężarek w każdej jednostce, znacznie wydłużając żywotność sprężarek.



Pierwszy cykl



Drugi cykl





Trzeci cykl

BACK UP – PRACA AWARYJNA

W systemie wielomodułowym, jeżeli jeden z modułów ulegnie awarii pozostałe zapewniają dalszą pracę dając czas na konserwację lub naprawę przy jednoczesnym zachowaniu komfortu.



 Kompresor operacyjny

 Kompresor rezerwowy

 Kompresor uszkodzony

TECHNOLOGIA PRECYZYJNEJ KONTROLI OLEJU

Trzyetapowa technologia kontroli oleju zapewnia, że cały olej ze sprężarki zewnętrznej jest zawsze utrzymywany na bezpiecznym poziomie, eliminując wszelkie problemy z niedoborem oleju w sprężarce.

- **1 stopień:** wewnętrzne oddzielenie oleju w sprężarce.
- **2 stopień:** wysokowydajny odśrodkowy separator oleju (o wydajności do 99%) zapewnia, że olej jest oddzielany od gazu wylotowego i zawracany do sprężarek w odpowiednim czasie.
- **3 stopień:** program automatycznego powrotu oleju monitoruje czas pracy i status systemu, dla zagwarantowania niezawodnego powrotu oleju.



Wewnętrzne oddzielenie oleju w sprężarce



Wysokowydajny odśrodkowy separator oleju



Program automatycznego powrotu oleju

WIEKSZY KOMFORT

CICHY TRYB NOCNY

Funkcja cichego trybu nocnego, którą można łatwo skonfigurować na płycie PCB jednostki zewnętrznej, obejmuje różne opcje planowania, których można użyć do zmniejszenia poziomu hałasu w sytuacjach, gdy wymagana jest praca w trybie cichym.

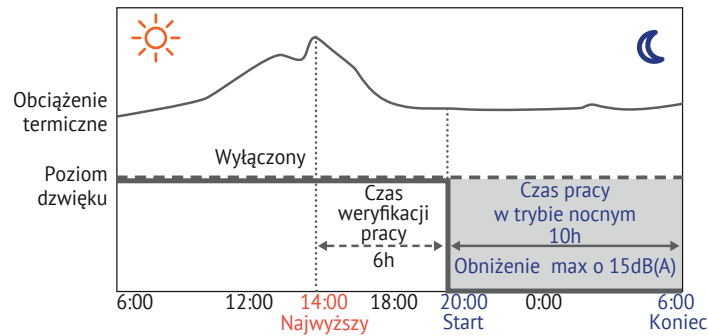

ZWIĘKSZONA WYDAJNOŚĆ GRZEWICZA

Dzięki sprężarce inwerterowej DC z bezpośrednim wtryskiem pary, system V6R może stabilnie pracować w trybie ogrzewania do -25°C z wysoką wydajnością. Wydajność grzewcza wynosi 100% wydajności znamionowej przy temperaturach otoczenia już od -5°C i 90% wydajności znamionowej przy -15°C .



Sprężarka EVI

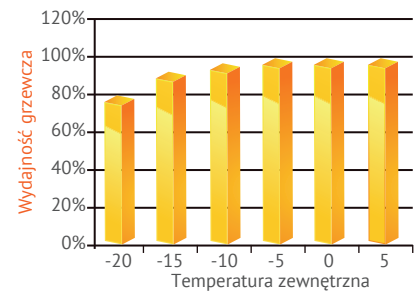

NIEPRZERWANE GRZANIE PODCZAS ODSZRANIANIA

Zwykle konieczne jest zatrzymanie operacji grzania podczas procesu odszraniania. Urządzenia V6R dają możliwość nieprzerwanej pracy w trybie ogrzewania nawet podczas operacji odszraniania. W systemie modułowym urządzenia przeprowadzają odszranianie na przemian. Podczas, gdy jedno urządzenie wykonuje defrost, drugie kontynuuje pracę w trybie grzania.



Podczas normalnego trybu ogrzewania



Podczas ciągłego trybu ogrzewania



Podczas ciągłego trybu ogrzewania

PRODUKOWANIE CIEPŁEJ WODY

System V6R może również przygotować ciepłą wodę użytkową (w temperaturach zasilania wody od 25°C do 80°C) przy zapewnieniu pracy systemu klimatyzacji w pomieszczeniu. Ciepłą wodę można wykorzystywać do ogrzewania podłogowego poprawiając komfort w pomieszczeniu oraz jako ciepłą wodę użytkową w łazience lub kuchni.

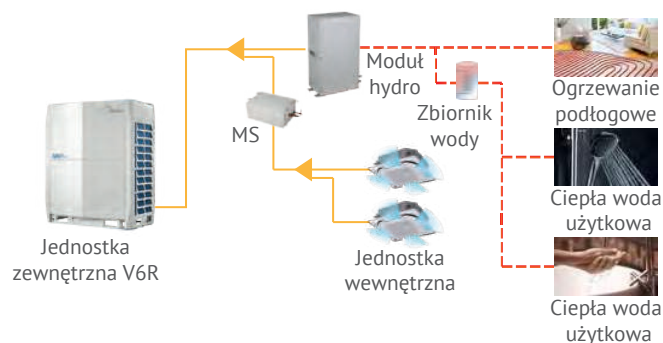

Moduł Hydrauliczny

Model	SMK-D140HN1-3
Zasilanie	220-240V/1f/50(60)Hz
Wydajność grzewcza	14kW
Typ sprężarki	obrotowa
Ilość sprężarek	1
Typ wymiennika ciepła	płytowy
Ilość wymienników ciepła	2
Typ czynnika chłodniczego	R410A/R134a
Wymiary (szer. x wys. x gł.)	450x795x300 mm
Waga	63 kg

ŁATWA INSTALACJA I SERWIS

Komunikacja między jednostką wewnętrzną, zewnętrzną a sterownikiem centralnym, realizowana jest poprzez jeden przewód 2-żyłowy, ekranowany.

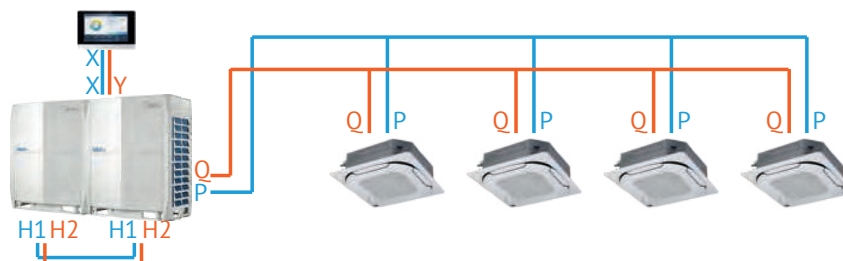

AUTOMATYCZNE ADRESOWANIE

Jednostki zewnętrzne mogą automatycznie rozsyłać adresy do jednostek wewnętrznych. Do zapisania lub modyfikacji adresu każdej jednostki wewnętrznej można wykorzystać również zdalne i przewodowe sterowniki.



MONITOROWANIE ILOŚCI CZYNNIKA CHŁODNICZEGO

Temperatura i ciśnienie czynnika chłodniczego mogą być monitorowane przez jednostkę zewnętrzną. Za niski lub za wysoki poziom czynnika, może spowodować uszkodzenie i spadek wydajności. Jednostki zewnętrzne serii V6R mogą wykryć nadmiar lub niedobór czynnika chłodniczego w czasie rzeczywistym, gwarantując stałą wydajność systemu.

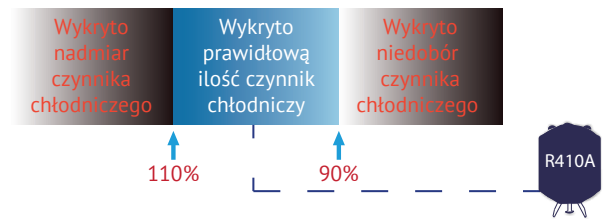

ŁĄCZNY INDEKS WYDAJNOŚCI ZWIĘKSZONY DO 200%

W określonych warunkach instalacji system V6R pozwala na podłączenie urządzeń o całkowitym wskaźniku wydajności równym 200% wydajności jednostki zewnętrznej.

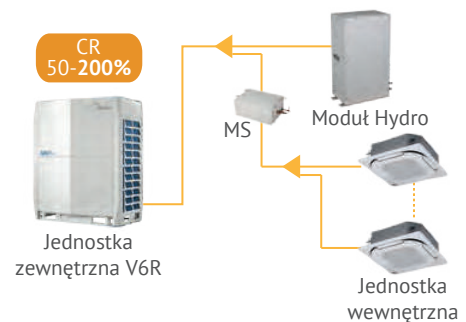

ZEWNĘTRZNE CIŚNIENIE STATYCZNE

Ciśnienie statyczne jednostki zewnętrznej (ESP) można zwiększyć do 80Pa, co ułatwia instalację jednostki na każdym piętrze wieżowca lub na balkonie.

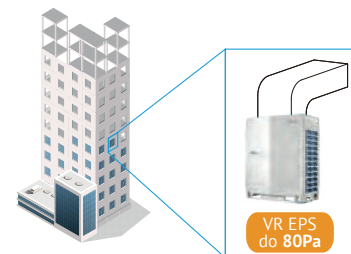

WIELOFUNKCYJNA PŁYTA PCB

Zewnętrzna, wielofunkcyjna mała płyta PCB może zostać zainstalowana na bocznej ścianie obudowy urządzenia. Umożliwia to inżynierom i serwisantom aktywację automatycznego uruchomienia lub sprawdzenia statusu pracy bez zdejmowania panelu przedniego. Może również wykonywać automatyczne tworzenie kopii zapasowych danych z ostatnich 30 minut pracy.

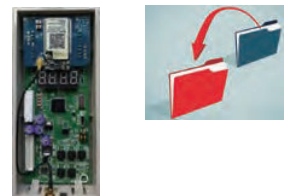

ŁATWA KONSERWACJA

Urządzenie posiada funkcję konserwacji, która umożliwia wyłączenie jednostki wewnętrznej bez wyłączenia całego systemu VRF. Funkcja ta jest przydatna podczas okresu konserwacji, ponieważ pozwala ona na to, aby cały system klimatyzacji działał podczas konserwacji jednej jednostki.

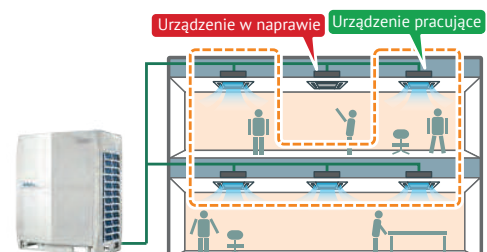

INTELIĞENTNY MS-BOX

System odzyskiwania ciepła V6R może wykonywać jednocześnie operację ogrzewania i chłodzenia za pośrednictwem inteligentnego MS-Box, który przełącza tryb pracy zgodnie z wymaganiami użytkownika jednocześnie maksymalizując wydajność pracy w trybach grzania i chłodzenia.



Rozdzielacz pojedynczy typu MS01

- kompaktowy i łatwy w montażu
- nie ma potrzeby stosowania rur odwodnienia
- możliwość podłączenia do 8 jednostek wewnętrznych o łącznej mocy do 32kW
- dwustronne podłączenie zarówno rury czynnika chłodniczego, jak i rury odwodnienia, w celu poprawienia elastyczności instalacji
- precyzyjne sterowanie elektrycznym zaworem kulowym o łącznej mocy do 32kW 3200 stopni regulacji:
 - » możliwość całkowitego zamknięcia zaworu
 - » może być otwierany i zamykany etapami zachowując niski poziom hałasu
 - » może pracować w trybie chłodzenia w temperaturach -15°C
 - » precyzyjna kontrola przepływu czynnika chłodniczego
- bezpieczna i niezawodna praca dzięki wykrywaniu wycieku czynnika chłodniczego w czasie rzeczywistym (możliwość dokładnego zlokalizowania wycieku co ułatwia konserwację)

Rozdzielacz typu MS04-6-8-10-12

- kompaktowy i łatwy w montażu
- cicha praca
- możliwość podłączenia do 5 jednostek wewnętrznych do jednego portu
- możliwość podłączenia do 64 jednostek wewnętrznych (MS12)
- dostępna moc do 16kW na port
- możliwość podłączenia do 28kW wykorzystując 2 porty

Model		MS01/N1-D ¹	MS04/N1-D	MS06/N1-D	MS08/N1-D	MS10/N1-D	MS12/N1-D
Zasilanie	V/Ph/Hz	220-240/1/50	220-240/1/50	220-240/1/50	220-240/1/50	220-240/1/50	220-240/1/50
Maksymalna liczba grup jednostek zewnętrznych		1	4	6	8	10	12
Maksymalna liczba jednostek na grupę		8	5	5	5	5	5
Maksymalna liczba jednostek wewnętrznych		8	20	30	40	47	47
Maksymalna wydajność dla każdej grupy jednostek zewnętrznych	kW	32	16	16	16	16	16
Maksymalna wydajność wszystkich przyłączonych jednostek wewnętrznych	kW	32	49	63	85	85	85
Poziom ciśnienia akustycznego ²	dB(A)	40	44	45	47	47	47
Poziom mocy akustycznej ²	dB(A)	60	63	65	65	65	65
Wymiary (szer. x wys. x głęb.)	mm	440x195x296	668x250x574	668x250x574	974x250x574	974x250x574	974x250x574
Waga	kg	10,5	33	36	48	51	54

Adnotacja:

1. MS01 służy do chłodzenia w niskiej temperaturze.

2. Hałas mierzony jest w komorze półbezechowej, w odległości 1m od urządzenia i na wysokości 1,3m od podłoża.

ODZYSK CIEPŁA

22,4 – 33,5 kW



DANE TECHNICZNE

Model		MV6-R252WV2RN1	MV6-R280WV2RN1	MV6-R335WV2RN1
Ilość koni mechanicznych HP/kombinacja		8HP	10HP	12HP
Zasilanie		V/f/Hz	380-415/3/50	380-415/3/50
Chłodzenie ¹	Wydajność	kW	22.4	28.0
	Pobór mocy	kW	5.25	7.18
	EER		4.27	3.90
	SEER		7.72	7.56
Grzanie ² (znamionowe)	Wydajność	kW	22.4	28.0
	Pobór mocy	kW	3.96	5.46
	COP		5.66	5.13
	SCOP		4.18	4.25
Grzanie ² (maksymalne)	Wydajność	kW	25.0	31.5
	Pobór mocy	kW	4.69	7.12
	COP		5.33	4.42
Podłączone jednostki wewnętrzne	Wydajność całkowita	50-200% pojemności jednostki zewnętrznej ³		
	Maksymalna ilość	64	64	64
Sprężarka	Typ	DC inwerter	DC inwerter	DC inwerter
	Ilość	1	1	1
Wentylator	Typ	Osiowy	Osiowy	Osiowy
	Typ silnika	DC	DC	DC
	Ilość	1	1	1
	Moc silnika	kW	0.92	0.92
	Ciśnienie statyczne	Pa	0 / 20 / 40 / 60 / 80 (możliwość wyboru)	
Przepływ powietrza	m ³ /h	9000	9500	10000
Czynnik chłodniczy	Rodzaj	R410A	R410A	R410A
	Ilość	kg	8	8
Podłączenia rur ⁴	Rura cieczowa	mm	Ø12.7	Ø12.7
	Rura gazowa-niskie ciśnienie	mm	Ø25.4	Ø25.4
	Rura gazowa-wysokie ciśnienie	mm	Ø19.1	Ø19.1
Poziom ciśnienia akustycznego ⁵	dB(A)	58	58	60
Poziom mocy akustycznej ⁵	dB(A)	78	78	81
Wymiary netto (szer. x wys. x głęb.)	mm	990x1635x790	990x1635x790	990x1635x790
Wymiary brutto (szer. x wys. x głęb.)	mm	1090x1805x860	1090x1805x860	1090x1805x860
Waga netto	kg	232	232	232
Waga brutto	kg	248	248	248
Zakres pracy temperatury zewnętrznej	Chłodzenie ⁶	°C (DB)	-25-52	-25-52
	Grzanie	°C (WB)	-25-19	-25-19
	Ciepła woda użytkowa	°C (DB)	-25-43	-25-43

Adnotacja:

1. Wewnętrzna temperatura powietrza 27°C DB/19°C WB; zewnętrzna temperatura powietrza 35°C DB/24°CWB; długość połączonych rur to 7,5m, różnica poziomów wynosi 0.
2. Wewnętrzna temperatura powietrza 20°C DB/15°C WB; zewnętrzna temperatura powietrza 7°C DB/6°CWB; długość połączonych rur to 7,5m, różnica poziomów wynosi 0.
3. Patrz tabela kombinacji 1 - ograniczenia kombinacji jednostek wewnętrznych i zewnętrznych.
4. Podane średnice dotyczą zaworu odcinającego urządzenia.
5. Poziom hałasu mierzony w komorze półbezechowej, w odległości 1m od urządzenia i na wysokości 1,3 od podłoża.
6. Chłodzenie w niskiej temperaturze -25°C do -5°C jest dostępne dla MS01.

ODZYSK CIEPŁA

40,0 - 50,0 kW



DANE TECHNICZNE

Model			MV6-R400WV2RN1	MV6-R450WV2RN1	MV6-R500WV2RN1
Ilość koni mechanicznych HP/kombinacja			14HP	16HP	18HP
Zasilanie		V/f/Hz	380-415/3/50	380-415/3/50	380-415/3/50
Chłodzenie ¹	Wydajność	kW	40.0	45.0	50.0
	Pobór mocy	kW	9.83	12.0	13.81
	EER		4.07	3.75	3.62
	SEER		6.70	6.67	6.88
Grzanie ² (znamionowe)	Wydajność	kW	40.0	45.0	50.0
	Pobór mocy	kW	8.26	9.78	11.9
	COP		4.84	4.60	4.20
	SCOP		4.35	4.33	4.20
Grzanie ² (maksymalne)	Wydajność	kW	45.0	50.0	56.0
	Pobór mocy	kW	9.78	12.26	14.77
	COP		4.09	4.08	3.79
Podłączone jednostki wewnętrzne	Wydajność całkowita	50-200% pojemności jednostki zewnętrznej ³			
	Maksymalna ilość		64	64	64
Sprężarka	Typ		DC inwerter	DC inwerter	DC inwerter
	Ilość		1	1	1
Wentylator	Typ		Osiowy	Osiowy	Osiowy
	Typ silnika		DC	DC	DC
	Ilość		2	2	2
	Moc silnika	kW	0.92x2	0.92x2	0.92x2
	Ciśnienie statyczne	Pa	0 / 20 / 40 / 60 / 80 (możliwość wyboru)		
Przepływ powietrza	m ³ /h	14000	14900	15800	
Czynnik chłodniczy	Rodzaj		R410A	R410A	R410A
	Ilość	kg	10	10	10
Podłączenia rur ⁴	Rura cieczowa	mm	Ø15.9	Ø15.9	Ø15.9
	Rura gazowa-niskie ciśnienie	mm	Ø28.6	Ø28.6	Ø28.6
	Rura gazowa-wysokie ciśnienie	mm	Ø22.2	Ø22.2	Ø22.2
Poziom ciśnienia akustycznego ⁵		dB(A)	61	64	65
Poziom mocy akustycznej ⁵		dB(A)	81	88	88
Wymiary netto (szer. x wys. x głęb.)		mm	1340x1635x825	1340x1635x825	1340x1635x825
Wymiary brutto (szer. x wys. x głęb.)		mm	1405x1805x910	1405x1805x910	1405x1805x910
Waga netto		kg	300	300	300
Waga brutto		kg	325	325	325
Zakres pracy temperatury zewnętrznej	Chłodzenie ⁶	°C (DB)	-25-52	-25-52	-25-52
	Grzanie	°C (WB)	-25-19	-25-19	-25-19
	Ciepła woda użytkowa	°C (DB)	-25-43	-25-43	-25-43

Adnotacja:

1. Wewnętrzna temperatura powietrza 27°C DB/19°C WB; zewnętrzna temperatura powietrza 35°C DB/24°CWB; długość połączonych rur to 7.5m. różnica poziomów wynosi 0.
2. Wewnętrzna temperatura powietrza 20°C DB/15°C WB; zewnętrzna temperatura powietrza 7°C DB/6°CWB; długość połączonych rur to 7.5m. różnica poziomów wynosi 0.
3. Patrz tabela kombinacji 1 - ograniczenia kombinacji jednostek wewnętrznych i zewnętrznych.
4. Podane średnice dotyczą zaworu odcinającego urządzenia.
5. Poziom hałasu mierzony w komorze półbezechowej. w odległości 1m od urządzenia i na wysokości 1.3 od podłoża.
6. Chłodzenie w niskiej temperaturze -25°C do -5°C jest dostępne dla MS01.

ODZYSK CIEPŁA

56,0 – 68,0 kW



DANE TECHNICZNE

Model			MV6-R560WV2RN1	MV6-R615WV2RN1	MV6-R680WV2RN1
Ilość koni mechanicznych HP/kombinacja			10HP+10HP=20HP	10HP+12HP=22HP	10HP+14HP=24HP
Zasilanie		V/f/Hz	380-415/3/50	380-415/3/50	380-415/3/50
Chłodzenie ¹	Wydajność	kW	56.0	61.5	68.0
	Pobór mocy	kW	14.36	15.82	17.01
	EER		3.90	3.89	4.00
	SEER		7.56	7.42	7.05
Grzanie ² (znamionowe)	Wydajność	kW	56.0	61.5	68.0
	Pobór mocy	kW	10.92	12.03	13.72
	COP		5.13	5.11	4.96
	SCOP		4.25	4.44	4.31
Grzanie ² (maksymalne)	Wydajność	kW	63.0	69.0	76.5
	Pobór mocy	kW	14.24	16.6	16.9
	COP		4.42	4.16	4.53
Podłączone jednostki wewnętrzne	Wydajność całkowita	50-200% pojemności jednostki zewnętrznej ³			
	Maksymalna ilość		64	64	64
Sprężarka	Typ		DC inwerter	DC inwerter	DC inwerter
	Ilość		2	2	2
Wentylator	Typ		Osiowy	Osiowy	Osiowy
	Typ silnika		DC	DC	DC
	Ilość		2	2	3
	Moc silnika	kW	0.92x2	0.92x2	0.92x3
	Ciśnienie statyczne	Pa	0 / 20 / 40 / 60 / 80 (możliwość wyboru)		
Przepływ powietrza	m ³ /h	19000	19500	23500	
Czynnik chłodniczy	Rodzaj		R410A	R410A	R410A
	Ilość	kg	16	16	18
Podłączenia rur ⁴	Rura cieczowa	mm	Ø15.9	Ø15.9	Ø15.9
	Rura gazowa-niskie ciśnienie	mm	Ø28.6	Ø28.6	Ø34.9
	Rura gazowa-wysokie ciśnienie	mm	Ø28.6	Ø28.6	Ø28.6
Poziom ciśnienia akustycznego ⁵		dB(A)	61	62	63
Poziom mocy akustycznej ⁵		dB(A)	81	83	83
Wymiary netto (szer. x wys. x głęb.)		mm	(990x1635x790)x2	(990x1635x790)x2	990x1635x790 1340x1635x825
Wymiary brutto (szer. x wys. x głęb.)		mm	(1090x1805x860)x2	(1090x1805x860)x2	1090x1805x860 1405x1805x910
Waga netto		kg	232x2	232x2	232+300
Waga brutto		kg	248x2	248x2	248+325
Zakres pracy temperatury zewnętrznej	Chłodzenie ⁶	°C (DB)	-25-52	-25-52	-25-52
	Grzanie	°C (WB)	-25-19	-25-19	-25-19
	Ciepła woda użytkowa	°C (DB)	-25-43	-25-43	-25-43

Adnotacja:

1. Wewnętrzna temperatura powietrza 27°C DB/19°C WB; zewnętrzna temperatura powietrza 35°C DB/24°CWB; długość połączonych rur to 7,5m, różnica poziomów wynosi 0.
2. Wewnętrzna temperatura powietrza 20°C DB/15°C WB; zewnętrzna temperatura powietrza 7°C DB/6°CWB; długość połączonych rur to 7,5m, różnica poziomów wynosi 0.
3. Patrz tabela kombinacji 1 - ograniczenia kombinacji jednostek wewnętrznych i zewnętrznych.
4. Podane średnice dotyczą zaworu odcinającego urządzenia.
5. Poziom hałasu mierzony w komorze półbezechowej, w odległości 1m od urządzenia i na wysokości 1,3 od podłoża.
6. Chłodzenie w niskiej temperaturze -25°C do -5°C jest dostępne dla MS01.

ODZYSK CIEPŁA

73,5 – 83,5 kW



DANE TECHNICZNE

Model			MV6-R735WV2RN1	MV6-R785WV2RN1	MV6-R835WV2RN1
Ilość koni mechanicznych HP/kombinacja			12HP+14HP=26HP	12HP+16HP=28HP	12HP+18HP=30HP
Zasilanie		V/f/Hz	380-415/3/50	380-415/3/50	380-415/3/50
Chłodzenie ¹	Wydajność	kW	73.5	78.5	83.5
	Pobór mocy	kW	18.46	20.64	22.45
	EER		3.98	3.80	3.72
	SEER		6.97	6.94	7.05
Grzanie ² (znamionowe)	Wydajność	kW	73.5	78.5	83.5
	Pobór mocy	kW	14.83	16.35	18.47
	COP		4.96	4.80	4.52
	SCOP		4.46	4.45	4.36
Grzanie ² (maksymalne)	Wydajność	kW	82.5	87.5	93.5
	Pobór mocy	kW	19.27	21.74	24.25
	COP		4.28	4.02	3.86
Podłączone jednostki wewnętrzne	Wydajność całkowita	50-200% pojemności jednostki zewnętrznej ³			
	Maksymalna ilość		64	64	64
Sprężarka	Typ		DC inwerter	DC inwerter	DC inwerter
	Ilość		2	2	2
Wentylator	Typ		Osiowy	Osiowy	Osiowy
	Typ silnika		DC	DC	DC
	Ilość		3	3	3
	Moc silnika	kW	0.92x3	0.92x3	0.92x3
	Ciśnienie statyczne	Pa	0 / 20 / 40 / 60 / 80 (możliwość wyboru)		
Przepływ powietrza		m ³ /h	24000	24900	25800
Czynnik chłodniczy	Rodzaj		R410A	R410A	R410A
	Ilość	kg	18	18	18
Podłączenia rur ⁴	Rura cieczowa	mm	Ø19.1	Ø19.1	Ø19.1
	Rura gazowa-niskie ciśnienie	mm	Ø34.9	Ø34.9	Ø34.9
	Rura gazowa-wysokie ciśnienie	mm	Ø28.6	Ø28.6	Ø28.6
Poziom ciśnienia akustycznego ⁵		dB(A)	64	65	66
Poziom mocy akustycznej ⁵		dB(A)	84	89	89
Wymiary netto (szer. x wys. x głęb.)		mm	990x1635x790 1340x1635x825	990x1635x790 1340x1635x825	990x1635x790 1340x1635x825
Wymiary brutto (szer. x wys. x głęb.)		mm	1090x1805x860 1405x1805x910	1090x1805x860 1405x1805x910	1090x1805x860 1405x1805x910
Waga netto		kg	232+300	232+300	232+300
Waga brutto		kg	248+325	248+325	248+325
Zakres pracy temperatury zewnętrznej	Chłodzenie ⁶	°C (DB)	-25-52	-25-52	-25-52
	Grzanie	°C (WB)	-25-19	-25-19	-25-19
	Ciepła woda użytkowa	°C (DB)	-25-43	-25-43	-25-43

Adnotacja:

1. Wewnętrzna temperatura powietrza 27°C DB/19°C WB; zewnętrzna temperatura powietrza 35°C DB/24°CWB; długość połączonych rur to 7.5m. różnica poziomów wynosi 0.
2. Wewnętrzna temperatura powietrza 20°C DB/15°C WB; zewnętrzna temperatura powietrza 7°C DB/6°CWB; długość połączonych rur to 7.5m. różnica poziomów wynosi 0.
3. Patrz tabela kombinacji 1 - ograniczenia kombinacji jednostek wewnętrznych i zewnętrznych.
4. Podane średnice dotyczą zaworu odcinającego urządzenia.
5. Poziom hałasu mierzony w komorze półbezechowej, w odległości 1m od urządzenia i na wysokości 1.3 od podłoża.
6. Chłodzenie w niskiej temperaturze -25°C do -5°C jest dostępne dla MS01.

ODZYSK CIEPŁA

90,0 – 100,0 kW



DANE TECHNICZNE

Model		MV6-R900WV2RN1	MV6-R950WV2RN1	MV6-R1000WV2RN1	
Ilość koni mechanicznych HP/kombinacja		16HP+16HP=32HP	16HP+18HP=34HP	18HP+18HP=36HP	
Zasilanie		V/f/Hz	380-415/3/50	380-415/3/50	
Chłodzenie ¹	Wydajność	kW	90.0	95.0	100.0
	Pobór mocy	kW	24	25.81	28.72
	EER		3.75	3.68	3.48
	SEER		6.67	6.78	6.88
Grzanie ² (znamionowe)	Wydajność	kW	90.0	95.0	100.0
	Pobór mocy	kW	19.57	21.69	21.83
	COP		4.60	4.38	4.58
	SCOP		4.33	4.26	4.20
Grzanie ² (maksymalne)	Wydajność	kW	100.0	106.0	126.0
	Pobór mocy	kW	24.52	27.03	29.54
	COP		4.08	3.92	4.27
Podłączone jednostki wewnętrzne	Wydajność całkowita	50-200% pojemności jednostki zewnętrznej ³			
	Maksymalna ilość	64	64	64	
Sprężarka	Typ	DC inwerter			
	Ilość	2	2	2	
Wentylator	Typ	Osiowy			
	Typ silnika	DC			
	Ilość	4	4	4	
	Moc silnika	kW	0.92x4	0.92x4	0.92x4
	Ciśnienie statyczne	Pa	0 / 20 / 40 / 60 / 80 (możliwość wyboru)		
Przepływ powietrza	m ³ /h	29800	30700	31600	
Czynnik chłodniczy	Rodzaj	R410A			
	Ilość	kg	20	20	20
Podłączenia rur ⁴	Rura cieczowa	mm	Ø19.1	Ø19.1	Ø19.1
	Rura gazowa-niskie ciśnienie	mm	Ø34.9	Ø34.9	Ø34.9
	Rura gazowa-wysokie ciśnienie	mm	Ø28.6	Ø28.6	Ø28.6
Poziom ciśnienia akustycznego ⁵		dB(A)	67	68	68
Poziom mocy akustycznej ⁵		dB(A)	91	91	91
Wymiary netto (szer. x wys. x głęb.)	mm	(1340x1635x825)x2	(1340x1635x825)x2	(1340x1635x825)x2	
Wymiary brutto (szer. x wys. x głęb.)	mm	(1405x1805x910)x2	(1405x1805x910)x2	(1405x1805x910)x2	
Waga netto	kg	300x2	300x2	300x2	
Waga brutto	kg	325x2	325x2	325x2	
Zakres pracy temperatury zewnętrznej	Chłodzenie ⁶	°C (DB)	-25-52	-25-52	-25-52
	Grzanie	°C (WB)	-25-19	-25-19	-25-19
	Ciepła woda użytkowa	°C (DB)	-25-43	-25-43	-25-43

Adnotacja:

1. Wewnętrzna temperatura powietrza 27°C DB/19°C WB; zewnętrzna temperatura powietrza 35°C DB/24°CWB; długość połączonych rur to 7.5m. różnica poziomów wynosi 0.
2. Wewnętrzna temperatura powietrza 20°C DB/15°C WB; zewnętrzna temperatura powietrza 7°C DB/6°CWB; długość połączonych rur to 7.5m. różnica poziomów wynosi 0.
3. Patrz tabela kombinacji 1 - ograniczenia kombinacji jednostek wewnętrznych i zewnętrznych.
4. Podane średnice dotyczą zaworu odcinającego urządzenia.
5. Poziom hałasu mierzony w komorze półbezechowej. w odległości 1m od urządzenia i na wysokości 1.3 od podłoża.
6. Chłodzenie w niskiej temperaturze -25°C do -5°C jest dostępne dla MS01.

ODZYSK CIEPŁA

107,0 – 118,5 kW



DANE TECHNICZNE

Model		MV6-R1070WV2RN1	MV6-R1120WV2RN1	MV6-R1185WV2RN1	
Ilość koni mechanicznych HP/kombinacja		12HP+12HP+14HP=38HP	12HP+12HP+16HP=40HP	12HP+14HP+16HP=42HP	
Zasilanie		V/f/Hz	380-415/3/50	380-415/3/50	
Chłodzenie ¹	Wydajność	kW	107.0	112.0	
	Pobór mocy	kW	27.1	29.27	
	EER		3.95	3.83	
	SEER		7.08	7.05	
Grzanie ² (znamionowe)	Wydajność	kW	107.0	112.0	
	Pobór mocy	kW	21.4	22.92	
	COP		5.00	4.89	
	SCOP		4.51	4.49	
Grzanie ² (maksymalne)	Wydajność	kW	120.0	125.0	
	Pobór mocy	kW	28.75	31.23	
	COP		4.17	4.00	
Podłączone jednostki wewnętrzne	Wydajność całkowita	50-200% pojemności jednostki zewnętrznej ³			
	Maksymalna ilość	64	64	64	
Sprężarka	Typ	DC inwerter	DC inwerter	DC inwerter	
	Ilość	3	3	3	
Wentylator	Typ	Osiowy	Osiowy	Osiowy	
	Typ silnika	DC	DC	DC	
	Ilość	4	4	4	
	Moc silnika	kW	0.92x4	0.92x4	0.92x5
	Ciśnienie statyczne	Pa	0 / 20 / 40 / 60 / 80 (możliwość wyboru)		
Przepływ powietrza	m ³ /h	34000	34900	38900	
Czynnik chłodniczy	Rodzaj	R410A	R410A	R410A	
	Ilość	kg	26	26	
Podłączenia rur ⁴	Rura cieczowa	mm	Ø19.1	Ø19.1	
	Rura gazowa-niskie ciśnienie	mm	Ø41.3	Ø41.3	
	Rura gazowa-wysokie ciśnienie	mm	Ø34.9	Ø34.9	
Poziom ciśnienia akustycznego ⁵	dB(A)	65	67	67	
Poziom mocy akustycznej ⁵	dB(A)	86	89	89	
Wymiary netto (szer. x wys. x głęb.)	mm	(990x1635x790)x2 1340x1635x825	(990x1635x790)x2 1340x1635x825	990x1635x790 (1340x1635x825)x2	
Wymiary brutto (szer. x wys. x głęb.)	mm	(1090x1805x860)x2 1405x1805x910	(1090x1805x860)x2 1405x1805x910	1090x1805x860 (1405x1805x910)x2	
Waga netto	kg	232x2+300	232x2+300	232+300x2	
Waga brutto	kg	248x2+325	248x2+325	248+325x2	
Zakres pracy temperatury zewnętrznej	Chłodzenie ⁶	°C (DB)	-25~-52	-25~-52	
	Grzanie	°C (WB)	-25~-19	-25~-19	
	Ciepła woda użytkowa	°C (DB)	-25~-43	-25~-43	

Adnotacja:

1. Wewnętrzna temperatura powietrza 27°C DB/19°C WB; zewnętrzna temperatura powietrza 35°C DB/24°CWB; długość połączonych rur to 7.5m. różnica poziomów wynosi 0.
2. Wewnętrzna temperatura powietrza 20°C DB/15°C WB; zewnętrzna temperatura powietrza 7°C DB/6°CWB; długość połączonych rur to 7.5m. różnica poziomów wynosi 0.
3. Patrz tabela kombinacji 1 - ograniczenia kombinacji jednostek wewnętrznych i zewnętrznych.
4. Podane średnice dotyczą zaworu odcinającego urządzenia.
5. Poziom hałasu mierzony w komorze półbezechowej. w odległości 1m od urządzenia i na wysokości 1.3 od podłoża.
6. Chłodzenie w niskiej temperaturze -25°C do -5°C jest dostępne dla MS01.

ODZYSK CIEPŁA

123,5 – 135,0 kW



DANE TECHNICZNE

Model			MV6-R1235WV2RN1	MV6-R1300WV2RN1	MV6-R1350WV2RN1
Ilość koni mechanicznych HP/kombinacja			12HP+16HP+16HP=44HP	14HP+16HP+16HP=46HP	16HP+16HP+16HP=48HP
Zasilanie		V/f/Hz	380-415/3/50	380-415/3/50	380-415/3/50
Chłodzenie ¹	Wydajność	kW	123.5	130.0	135.0
	Pobór mocy	kW	32.64	33.83	36.00
	EER		3.78	3.84	3.75
SEER			6.84	6.68	6.67
Grzanie ² (znamionowe)	Wydajność	kW	123.5	130.0	135.0
	Pobór mocy	kW	26.13	27.83	29.35
	COP		4.73	4.67	4.60
SCOP			4.40	4.34	4.33
Grzanie ² (maksymalne)	Wydajność	kW	137.5	145.0	150.0
	Pobór mocy	kW	34.01	34.31	36.79
	COP		4.04	4.23	4.08
Podłączone jednostki wewnętrzne	Wydajność całkowita		50-200% pojemności jednostki zewnętrznej ³		
	Maksymalna ilość		64	64	64
Sprężarka	Typ		DC inwerter	DC inwerter	DC inwerter
	Ilość		3	3	3
Wentylator	Typ		Osiowy	Osiowy	Osiowy
	Typ silnika		DC	DC	DC
	Ilość		5	6	6
	Moc silnika	kW	0.92x5	0.92x6	0.92x6
	Ciśnienie statyczne		Pa	0 / 20 / 40 / 60 / 80 (możliwość wyboru)	
Przepływ powietrza		m ³ /h	39800	43800	44700
Czynnik chłodniczy	Rodzaj		R410A	R410A	R410A
	Ilość		28	30	30
Podłączenia rur ⁴	Rura cieczowa	mm	Ø19.1	Ø19.1	Ø19.1
	Rura gazowa-niskie ciśnienie	mm	Ø41.3	Ø41.3	Ø41.3
	Rura gazowa-wysokie ciśnienie	mm	Ø34.9	Ø34.9	Ø34.9
Poziom ciśnienia akustycznego ⁵		dB(A)	68	68	69
Poziom mocy akustycznej ⁵		dB(A)	91	91	93
Wymiary netto (szer. x wys. x głęb.)		mm	990x1635x790 (1340x1635x825)x2	(1340x1635x825)x3	(1340x1635x825)x3
Wymiary brutto (szer. x wys. x głęb.)		mm	1090x1805x860 (1405x1805x910)x2	(1405x1805x910)x3	(1405x1805x910)x3
Waga netto		kg	232+300x2	300x3	300x3
Waga brutto		kg	248+325x2	325x3	325x3
Zakres pracy temperatury zewnętrznej	Chłodzenie ⁶	°C (DB)	-25-52	-25-52	-25-52
	Grzanie	°C (WB)	-25-19	-25-19	-25-19
	Ciepła woda użytkowa	°C (DB)	-25-43	-25-43	-25-43

Adnotacja:

1. Wewnętrzna temperatura powietrza 27°C DB/19°C WB; zewnętrzna temperatura powietrza 35°C DB/24°CWB; długość połączonych rur to 7.5m. różnica poziomów wynosi 0.
2. Wewnętrzna temperatura powietrza 20°C DB/15°C WB; zewnętrzna temperatura powietrza 7°C DB/6°CWB; długość połączonych rur to 7.5m. różnica poziomów wynosi 0.
3. Patrz tabela kombinacji 1 - ograniczenia kombinacji jednostek wewnętrznych i zewnętrznych.
4. Podane średnice dotyczą zaworu odcinającego urządzenia.
5. Poziom hałasu mierzony w komorze półbezechowej. w odległości 1m od urządzenia i na wysokości 1.3 od podłoża.
6. Chłodzenie w niskiej temperaturze -25°C do -5°C jest dostępne dla MS01.

ODZYSK CIEPŁA

140,0 - 150,0 kW



DANE TECHNICZNE

Model			MV6-R1400WV2RN1	MV6-R1450WV2RN1	MV6-R1500WV2RN1
Ilość koni mechanicznych HP/kombinacja			16HP+16HP+18HP=50HP	16HP+18HP+18HP=52HP	18HP+18HP+18HP=54HP
Zasilanie		V/f/Hz	380-415/3/50	380-415/3/50	380-415/3/50
Chłodzenie ¹	Wydajność	kW	140.0	145.0	150.0
	Pobór mocy	kW	37.81	39.62	41.44
	EER		3.70	3.66	3.62
		SEER	6.75	6.81	6.88
Grzanie ² (znamionowe)	Wydajność	kW	140.0	145.0	150.0
	Pobór mocy	kW	31.47	33.59	35.71
	COP		4.45	4.32	4.20
	SCOP		4.18	4.24	4.20
Grzanie ² (maksymalne)	Wydajność	kW	156.0	162.0	168.0
	Pobór mocy	kW	39.29	41.8	44.31
	COP		3.97	3.88	3.79
Podłączone jednostki wewnętrzne	Wydajność całkowita		50-200% pojemności jednostki zewnętrznej ³		
	Maksymalna ilość		64	64	64
Sprężarka	Typ		DC inwerter	DC inwerter	DC inwerter
	Ilość		3	3	3
Wentylator	Typ		Osiowy	Osiowy	Osiowy
	Typ silnika		DC	DC	DC
	Ilość		6	6	6
	Moc silnika	kW	0.92x6	0.92x6	0.92x6
	Ciśnienie statyczne	Pa	0 / 20 / 40 / 60 / 80 (możliwość wyboru)		
Przepływ powietrza		m ³ /h	45600	46500	47400
Czynnik chłodniczy	Rodzaj		R410A	R410A	R410A
	Ilość		30	30	30
Podłączenia rur ⁴	Rura cieczowa	mm	Ø19.1	Ø19.1	Ø19.1
	Rura gazowa-niskie ciśnienie	mm	Ø41.3	Ø41.3	Ø41.3
	Rura gazowa-wysokie ciśnienie	mm	Ø34.9	Ø34.9	Ø34.9
Poziom ciśnienia akustycznego ⁵		dB(A)	69	69	70
Poziom mocy akustycznej ⁵		dB(A)	93	93	93
Wymiary netto (szer. x wys. x głęb.)		mm	(1340x1635x825)x3	(1340x1635x825)x3	(1340x1635x825)x3
Wymiary brutto (szer. x wys. x głęb.)		mm	(1405x1805x910)x3	(1405x1805x910)x3	(1405x1805x910)x3
Waga netto		kg	300x3	300x3	300x3
Waga brutto		kg	325x3	325x3	325x3
Zakres pracy temperatury zewnętrznej	Chłodzenie ⁶	°C (DB)	-25-52	-25-52	-25-52
	Grzanie	°C (WB)	-25-19	-25-19	-25-19
	Ciepła woda użytkowa	°C (DB)	-25-43	-25-43	-25-43

Adnotacja:

1. Wewnętrzna temperatura powietrza 27°C DB/19°C WB; zewnętrzna temperatura powietrza 35°C DB/24°CWB; długość połączonych rur to 7.5m. różnica poziomów wynosi 0.
2. Wewnętrzna temperatura powietrza 20°C DB/15°C WB; zewnętrzna temperatura powietrza 7°C DB/6°CWB; długość połączonych rur to 7.5m. różnica poziomów wynosi 0.
3. Patrz tabela kombinacji 1 - ograniczenia kombinacji jednostek wewnętrznych i zewnętrznych.
4. Podane średnice dotyczą zaworu odcinającego urządzenia.
5. Poziom hałasu mierzony w komorze półbezechowej. w odległości 1m od urządzenia i na wysokości 1.3 od podłoża.
6. Chłodzenie w niskiej temperaturze -25°C do -5°C jest dostępne dla MS01.





SERIA

V4 PLUS R

System V4 PLUS seria R to system odzysku ciepła zaprojektowany dla skutecznego, jednoczesnego grzania i chłodzenia. System jest odpowiedni dla przestrzeni podzielonych na strefy, gdzie wymagana jest jednoczesna praca w dwóch trybach w różnych częściach budynku, zgodnie z indywidualnymi preferencjami użytkowników.



*Dostępność do wyczerpania zapasów

CECHY JEDNOSTEK

ZAAWANSOWANA TECHNOLOGIA

WYSOKOWYDAJNY SILNIK PRĄDU STAŁEGO

Stosownie do obciążenia roboczego oraz ciśnienia instalacji, system reguluje prędkość wentylatora z silnikiem prądu stałego w celu osiągnięcia minimalnego zużycia energii i najlepszej wydajności.

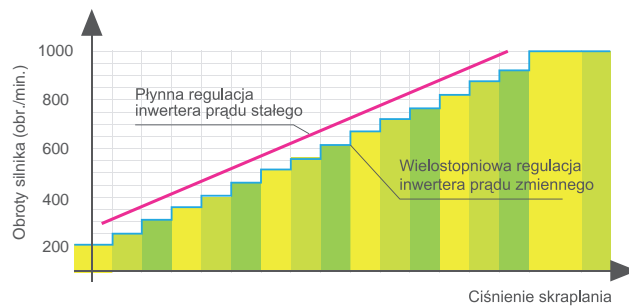

WYSOKA EFEKTYWNOŚĆ ENERGETYCZNA

Ciepło odbierane z pomieszczeń chłodzonych przekazywane jest do pomieszczeń ogrzewanych, co redukuje pobór energii elektrycznej i znacząco zmniejsza koszty eksploatacji systemu klimatyzacji.

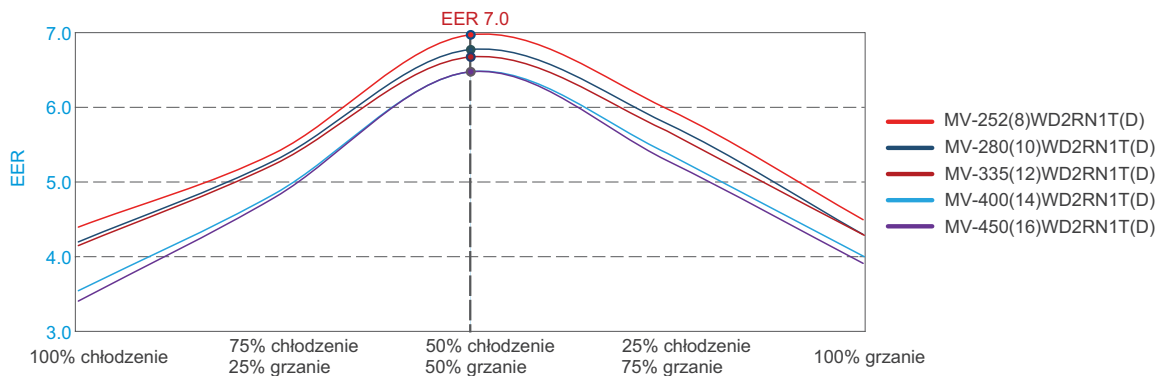

Chłodzenie: temperatura wewnętrzna 27°C DB/19°C WB; temperatura zewnętrzna 35°C DB/ 24°C WB
 Grzanie: temperatura wewnętrzna 20°C DB/15°C WB; temperatura zewnętrzna 7°C DB/6°C WB

OBROTOWA SKRZYŃKA ELEKTRYCZNA

Konstrukcja obrotowej skrzynki elektrycznej jest doskonałym rozwiązaniem, bardzo wygodnym podczas przeglądów i serwisowania instalacji chłodniczej. Eliminuje czas niezbędny do zdemontowania skrzynki.



TECHNOLOGIA INWERTERA NA PRĄD STAŁY

Sprężarki sterowane inwerterem prądu stałego pracują z częstotliwością 60-120 Hz, czyli w najbardziej efektywnym zakresie. Dzięki temu sprawność jest wyższa o ponad 30%, w porównaniu z tradycyjnymi sprężarkami.



GRAWITACYJNE WYRÓWNANIE POZIOMU OLEJU W AGREGATACH

W systemie chłodniczym złożonym z dwóch i więcej agregatów, Midea stosuje balans olejowy, który grawitacyjnie wyrównuje poziom oleju w poszczególnych agregatach i utrzymuje jego stały poziom, bez konieczności zatrzymywania urządzenia. W standardowych zastosowaniach, w czasie pracy przy częściowym obciążeniu, olej zbiera się w pracującym agregacie. Urządzenia standardowe co jakiś czas zatrzymują pracę chłodniczą lub grzewczą i pracują w trybie odzysku oleju. Urządzenia Midea, dzięki zastosowaniu balansu olejowego pracują w sposób ciągły.

TECHNOLOGIA PRECYZYJNEJ REGULACJI OLEJU

Pięciostopniowa technologia kontroli oleju gwarantuje utrzymanie bezpiecznego poziomu oleju w sprężarce, całkowicie niwelując problem jego niedoboru.

- **1 stopień:** oddzielenie oleju wewnątrz sprężarki,
- **2 stopień:** wysokowydajny odolejacz (skuteczność odolejania do 99%),
- **3 stopień:** technologia wyrównania poziomu oleju między sprężarkami,
- **4 stopień:** technologia wyrównania poziomu oleju między modułami,
- **5 stopień:** program inteligentnego systemu powrotu oleju.

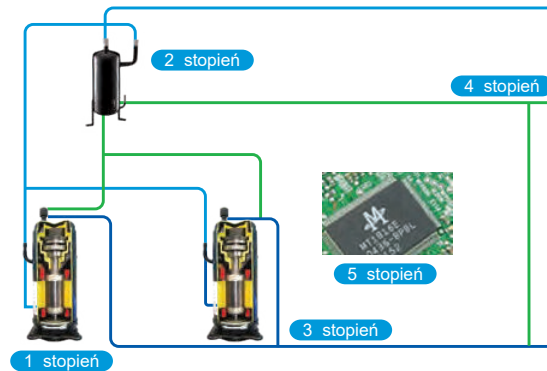

TECHNOLOGIA PRECYZYJNEJ REGULACJI CZYNNIKA

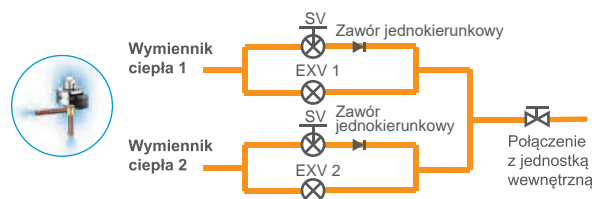

ODZYSK CIEPŁA ZWIĘKSZA WYDAJNOŚĆ

Jednoczesne grzanie i chłodzenie w różnych strefach, to większa oszczędność energii dzięki odzyskowi ciepła z jednej przestrzeni i przekazywania go do drugiej. To pozwala zaoszczędzić do 50% kosztów w porównaniu z konwencjonalnym systemem pompy ciepła.

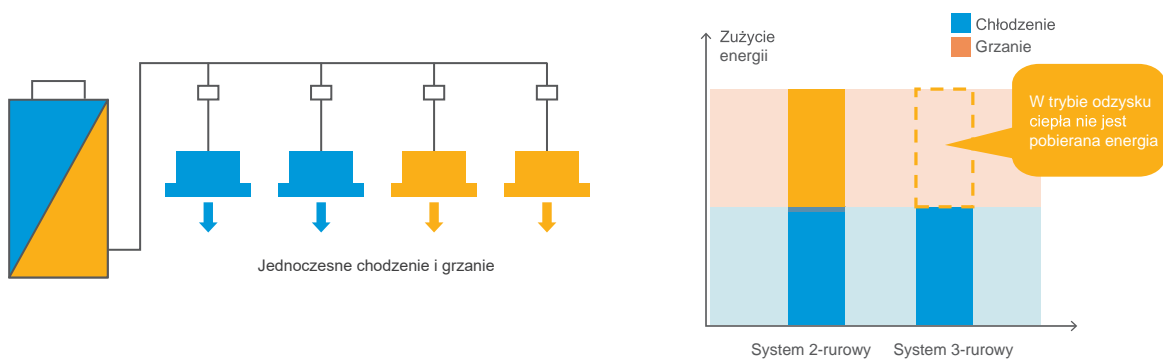

SZEROKI ZAKRES ZASTOSOWANIA

AUTOMATYCZNA **REGULACJA WYDAJNOŚCI** GRZEWCZEJ

Indywidualna konstrukcja podwójnego skraplacza. Jednostka może wykorzystać część parownika jako powierzchni skraplania, odpowiednio do zapotrzebowania na ciepło dla większego wykorzystania mocy skraplacza.

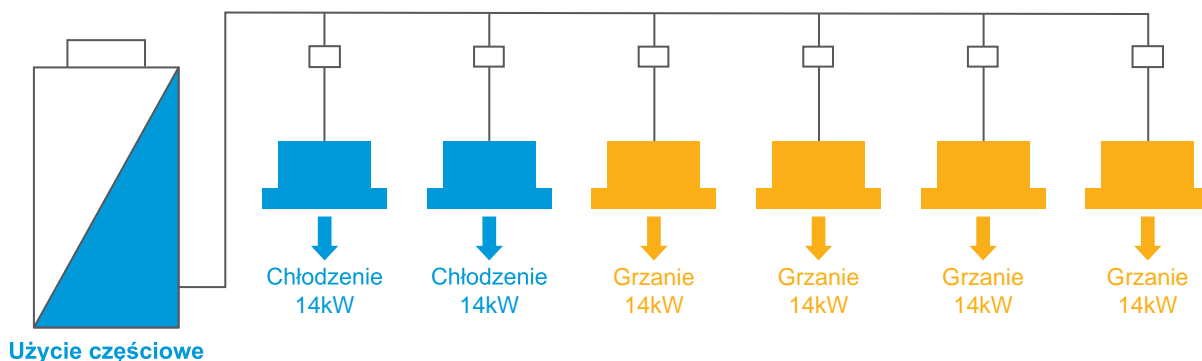
**NIEPZERWANE GRZANIE** PODCZAS ODSZRANIANIA

Każdy wymiennik odszraniany jest z wykorzystaniem ciepła przekazywanego przez jeden wymiennik do drugiego w jednostce zewnętrznej. Odszranianie nie ma wpływu na pracę jednostki wewnętrznej w trybie grzania.

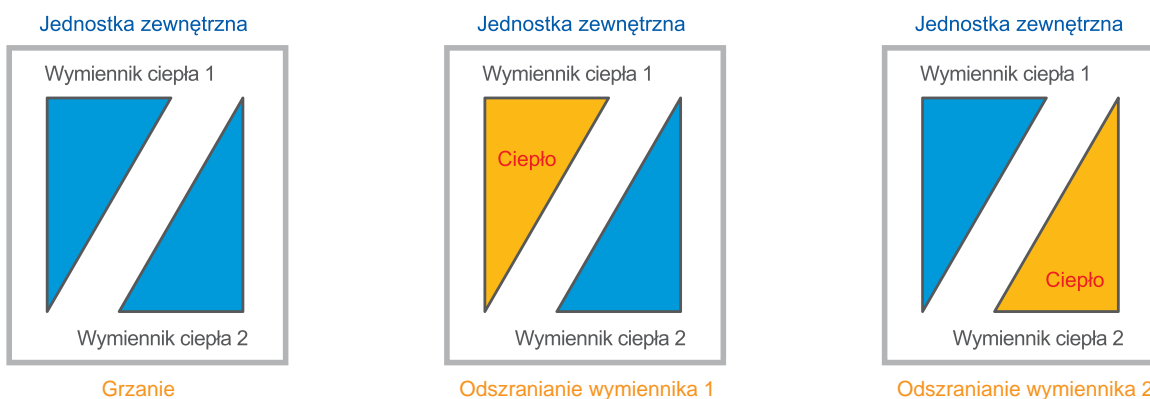

ROZDZIELACZ TYPU MS

Jednostka zewnętrzna sama steruje pracą poszczególnych grup jednostek wewnętrznych dla uzyskania jednoczesnej pracy w trybie grzania i chłodzenia w jednym układzie, dzięki zastosowaniu układu MS, który precyzyjnie steruje przepływem czynnika chłodniczego za pomocą zaworu elektromagnetycznego. Jednostki wewnętrzne podłączone do jednego rozdzielacza typu MS mogą jednocześnie realizować pracę w trybie chłodzenia i grzania.

Model MS	Maks. ilość wszystkich jednostek wewnętrznych w dół instalacji	Całkowita wydajność wszystkich jednostek wewnętrznych w dół instalacji	Wymiary (Szer. x Wys. x Gł.)
MS02/N1-C	8	28kW lub mniej	630×225×500
MS02E/N1-C	1	20~28kW	630×225×500
MS04/N1-C	16	45kW lub mniej	960×225×500
MS04E/N1-C	1	40~56kW	960×225×500
MS06/N1-C	24	45kW lub mniej	960×225×500

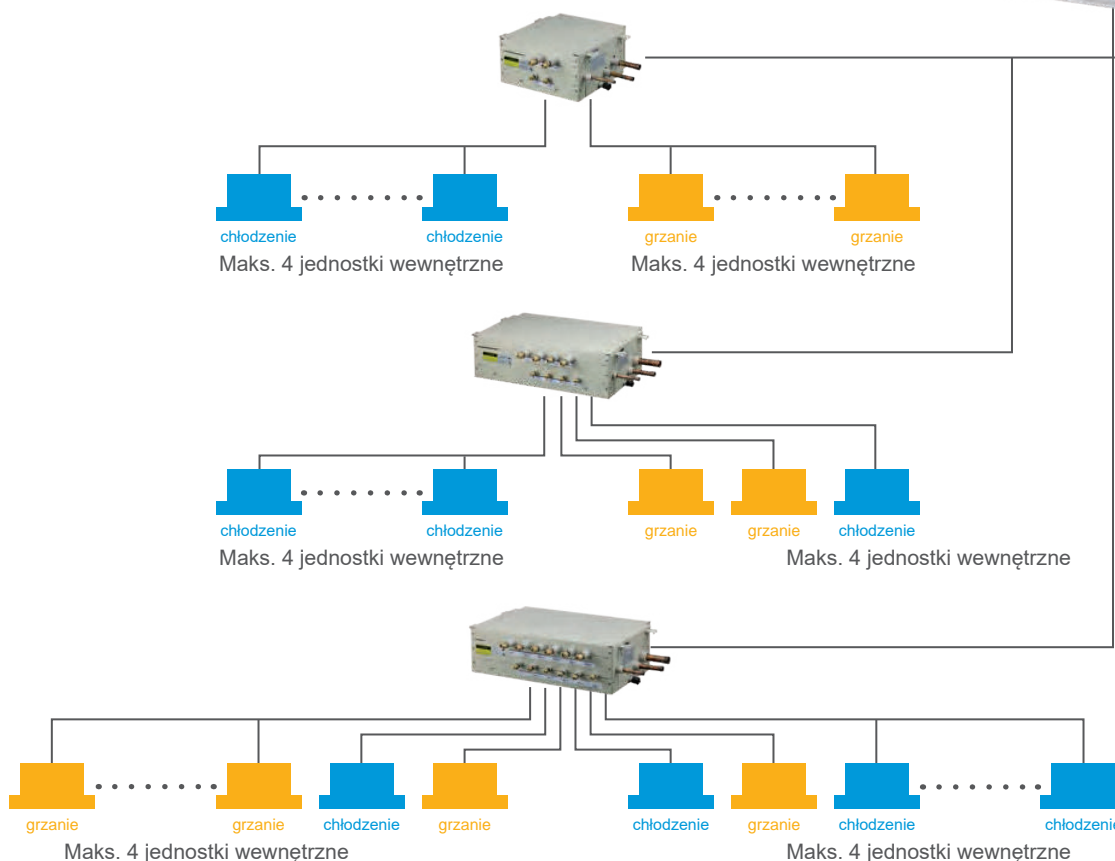

Uwaga:

- Ilość każdej grupy jednostek wewnętrznych w dół instalacji powinna wynosić mniej niż 4.
- Wydajność każdej grupy jednostek wewnętrznych w dół instalacji powinna wynosić mniej niż 16 kW (tylko dla modeli MS02/N1-C, MS04/N1-C, MS06/N1-C).

DŁUGOŚĆ INSTALACJI

System V4 PLUS R oferuje instalację rurową o całkowitej długości do 1000 m. Kompleksowe udogodnienia pozwalają na dużą elastyczność w projektowaniu systemu.

			Dopuszczalna wartość (m)
Długość instalacji	Całkowita długość instalacji		1000
	Max. długość instalacji	Długość czynna	175
		Długość równoważna	200
	Długość równoważna instalacji (od najbliższej j. wew. do pierwszego rozgałęzienia)		40/90
Różnica poziomów	Różnica poziomów między j. wew./zewn.	J. zewn. nad wew.	90
		J. zewn. pod wew.	110
	Różnica poziomów między j. wew./wew.		30

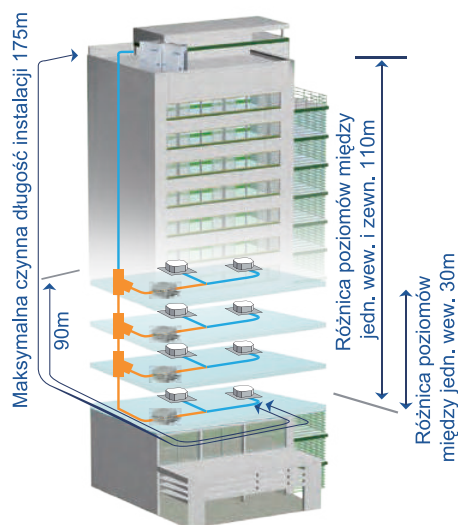

ELASTYCZNOŚĆ ZASTOSOWANIA



Rekomendowany zakres temperatur pracy

Stabilna i bezpieczna praca w szerokim zakresie temperatur zewnętrznych.
 Tryb chłodzenia: $-5^{\circ}\text{C} \sim 48^{\circ}\text{C}$.
 Tryb grzania: $-20^{\circ}\text{C} \sim 24^{\circ}\text{C}$.
 Jednoczesne chłodzenie i grzanie: $-5^{\circ}\text{C} \sim 24^{\circ}\text{C}$.



Cicha praca

Wyciszona konstrukcja zwiększa komfort ponieważ umożliwia pracę całego systemu w trybie cichej pracy na poziomie 42 dB(A).



Proste serwisowanie

Kompatybilność z oprogramowaniem diagnostycznym jednostki zewnętrznej to łatwiejsze wykrycie tendencji pracy i znajdowanie rozwiązań w przypadku wystąpienia błędu.



Wysoki spręż

Spręż jednostki zewnętrznej można dostosować do maks. 60 Pa, odpowiednio do instalacji w zamkniętych pomieszczeniach.



Szeroka kompatybilność

Pełna kompatybilność z inteligentnymi systemami Midea oraz bramkami BMS: Bagnet, LonWorks, Modbus, KNX EIB.



Wydajne zarządzanie IMM

Funkcja dostępu internetowego umożliwia sterowanie urządzeniami zdalnymi (jak laptop lub smartfon) poprzez internet (LAN lub Ethernet) korzystając z przeglądarki internetowej.

MS CONTROLLER

MS Controller stanowi technologiczne serce systemów Midea VRF - współpracuje z jednostką zewnętrzną dla zapewnienia jednoczesnego chłodzenia i grzania. MS Controller podłączany jest do jednostki zewnętrznej za pomocą 2 rur chłodniczych, w zależności od wydajności podłączonych jednostek wewnętrznych.

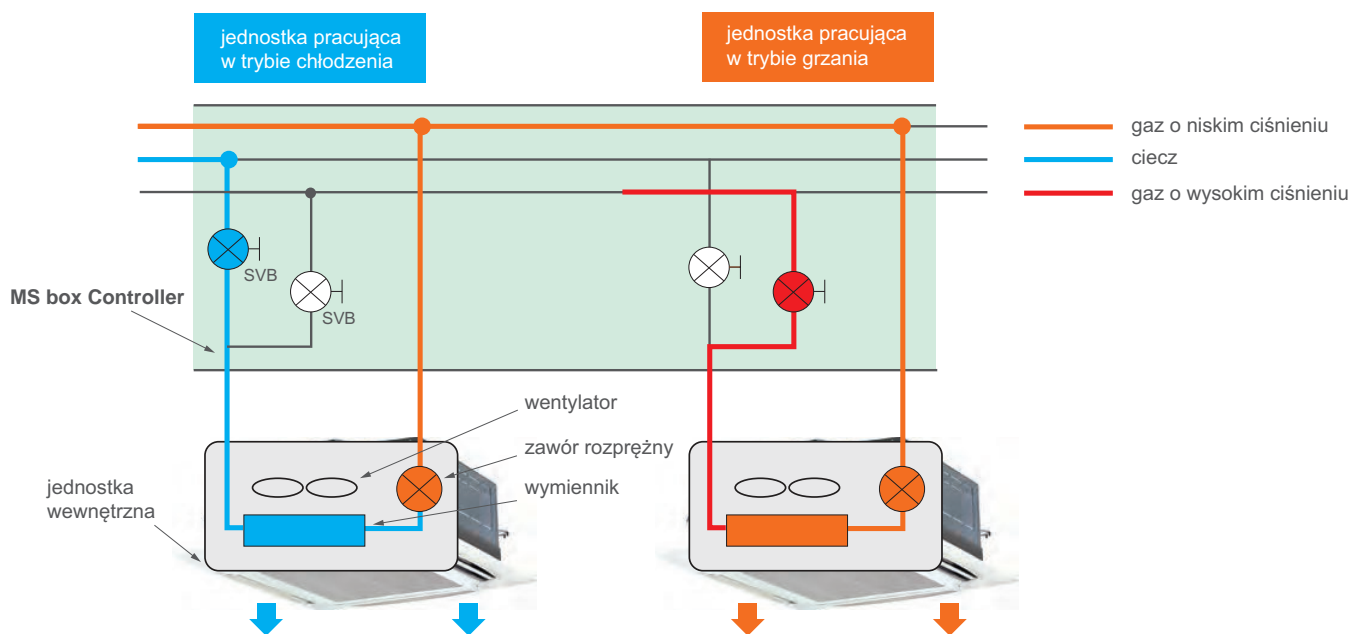

PODŁĄCZENIE JEDNOSTEK WEWNĘTRZNYCH

MS02/N1-C



MS04/N1-C



MS06/N1-C



MS02E/N1-C
MS04E/N1-C



Dla kilku jednostek wewnętrznych

MS Model	Max. liczba j. wewnętrznych do podłączenia
MS02/N1-C	8
MS04/N1-C	16
MS06/N1-C	24

Dla 1 jednostki wewnętrznej

MS Model	Max. liczba j. wewnętrznych do podłączenia
MS02E/N1-C	1
MS04E/N1-C	1

DANE TECHNICZNE

PODŁĄCZENIE KILKU JEDNOSTEK WEWNĘTRZNYCH

Model				MS02/N1-C	MS04/N1-C	MS06/N1-C
Zasilanie				1-fazowe 220/230/240V 50Hz		
Ilość przyłączy				2	4	6
Ilość jednostek wewnętrznych dla każdego przyłącza				4	4	4
Całkowita ilość jednostek wewnętrznych				8	16	24
Maksymalna wydajność dla przyłącza			kW	16	16	16
Całkowita wydajność wszystkich przyłączonych jednostek wewnętrznych			kW	≤28	≤45	≤45
Orurowanie chłodnicze	Po stronie jednostki zewnętrznej	Przewód cieczowy	mm	Ø12,7	Ø15,9	Ø15,9
		Przewód ciśnienia wysokiego	mm	Ø19,1	Ø22,2	Ø22,2
		Przewód ciśnienia niskiego	mm	Ø25,4	Ø31,8	Ø31,8
	Po stronie jednostki wewnętrznej	Przewód cieczowy	mm	Ø9,53	Ø9,53	Ø9,53
		Przewód gazowy	mm	Ø15,9	Ø15,9	Ø15,9
	Wymiary (Szer, x Wys, x Głęb.)			mm	630x225x600	960x225x600
Waga			kg	19,5	31,0	35,0

PODŁĄCZENIE TYLKO 1 JEDNOSTKI WEWNĘTRZNEJ

Model				MS02E/N1-C	MS04E/N1-C
Zasilanie				1-fazowe 220/230/240V 50Hz	
Ilość przyłączy				1	1
Ilość jednostek wewnętrznych dla każdego przyłącza				1	1
Całkowita ilość jednostek wewnętrznych				1	1
Całkowita wydajność wszystkich przyłączonych jednostek wewnętrznych			kW	20-28	40-56
Orurowanie chłodnicze	Po stronie jednostki zewnętrznej	Przewód cieczowy	mm	Ø12,7	Ø15,9
		Przewód ciśnienia wysokiego	mm	Ø19,1	Ø22,2
		Przewód ciśnienia niskiego	mm	Ø25,4	Ø31,8
	Po stronie jednostki wewnętrznej	Przewód cieczowy	mm	Ø9,53	Ø9,53
		Przewód gazowy	mm	Ø15,9	Ø15,9
	Wymiary (Szer, x Wys, x Głęb.)			mm	630x225x600
Waga			kg	19,5	31,0

ODZYSK CIEPŁA



50,4 – 53,2 kW

DANE TECHNICZNE

Model			MV-504WD2RN1T(D)		MV-532WD2RN1T(D)		
Zasilanie			380-415V, 3N, 50/60 Hz		380-415V, 3N, 50/60 Hz		
Wydajność chłodnicza nominalna		kW	50,4		53,2		
	Pobór mocy	kW	11,94		12,72		
	EER	kW/kW	4,22		4,18		
	SEER	kW/kW	5,90		5,91		
Zakres temperatur dla chłodzenia		°C	-5 ~ 48		-5 ~ 48		
Wydajność grzewcza nominalna		kW	54,00		58,5		
	Pobór mocy	kW	10,04		11,23		
	COP	kW/kW	5,38		5,21		
	SCOP	kW/kW	4,15		4,15		
Zakres temperatur dla grzania		°C	-20 ~ 24		-20 ~ 24		
Podłączane jednostki wewnętrzne	Łączna wydajność		do 200%		do 200%		
	Max. ilość		do 64		do 64		
Poziom ciśnienia akustycznego		dB(A)	60		61		
Średnica przewodów chłodniczych	Ciecz	mm	Ø9.53		Ø15.9		
	Gaz (niskie ciśnienie)	mm	Ø22.2		Ø31.8		
	Gaz (wysokie ciśnienie)	mm	Ø19.1		Ø28.6		
Model			MV-252(8)WD2RN1T(D)	MV-252(8)WD2RN1T(D)	MV-252(8)WD2RN1T(D)	MV-280(10)WD2RN1T(D)	
Wymiary zewnętrzne		Szer. x wys. x głęb.	mm	1250×1615×765	1250×1615×765	1250×1615×765	1250×1615×765
Masa netto			kg	255	255	255	255
Sprężarka		Typ		DC inverter	DC inverter	DC inverter	DC inverter
Wentylator	Wydatek powietrza		m ³ /h	12000	12000	12000	12000
	Typ x Ilość			Osiowy x 2	Osiowy x 2	Osiowy x 2	Osiowy x 2
	Moc silnika		kW	0,52	0,52	0,52	0,52
Zabezpieczenia	Zabezpieczenia wysokiego ciśnienia		MPa	4,4	4,4	4,4	4,4
	Inwerter			Zabezpieczenie przed przegrzaniem, zabezpieczenie nadprądowe, zabezpieczenie kolejności faz, zabezpieczenie fazowe, zabezpieczenie przepięciowe			
	Sprężarka			Zabezpieczenie przed przegrzaniem, zabezpieczenie przed przeciążeniem			
Czynnik chłodniczy		Typ x fabryczne napełnienie		R410A x 10 kg	R410A x 10 kg	R410A x 10 kg	R410A x 10 kg

Adnotacja:

Wydajność jest ustalona na podstawie następujących warunków:

1. Chłodzenie: Temperatura wewnętrzna 27°C DB/19°C WB; Temperatura zewnętrzna 35°C DB/24°C WB

2. Grzanie: Temperatura wewnętrzna 20°C DB/15°C WB; Temperatura zewnętrzna 7°C DB/6°C WB

Długość orurowania: Długość połączonych rur to 7,5m, różnica poziomów wynosi 0.

Hałas mierzony w komorze półbezechowej, w odległości 1m od urządzenia i na wysokości 1,3m od podłoża.

Do łączenia agregatów wymagane są trójniki łączące.

Urządzenie zawiera fluorowane gazy cieplarniane (R410A GWP=2088).

Specyfikacja zgodna z wymogami Rozporządzenia PEiR 2016/2281 oraz potwierdzona przez Eurovent

Dla poprawnej pracy jednostek zewnętrznych w trybie pompy ciepła, konieczne jest zastosowanie grzałki tacy ociekowej lub zapewnienie swobodnego odpływu kondensatu w inny sposób. Dobór odpowiedniego rozwiązania jest w gestii instalatora.

Konfiguracja rekomendowana przez producenta. Istnieje możliwość łączenia modułów agregatów w niestandardowe konfiguracje.

O szczegóły zapytaj Doradcę techniczno-handlowego.

ODZYSK CIEPŁA

58,7 – 61,5 kW



DANE TECHNICZNE

Model			MV-587WD2RN1T(D)		MV-615WD2RN1T(D)		
Zasilanie			380-415V, 3N, 50/60 Hz		380-415V, 3N, 50/60 Hz		
Wydajność chłodnicza nominalna		kW	58,7		61,5		
	Pobór mocy	kW	15,25		16,03		
	EER	kW/kW	3,85		3,84		
	SEER	kW/kW	5,85		5,87		
Zakres temperatur dla chłodzenia		°C	-5 ~ 48		-5 ~ 48		
Wydajność grzewcza nominalna		kW	64,50		69,0		
	Pobór mocy	kW	14,26		15,45		
	COP	kW/kW	4,52		4,47		
	SCOP	kW/kW	4,24		4,27		
Zakres temperatur dla grzania		°C	-20 ~ 24		-20 ~ 24		
Podłączane jednostki wewnętrzne	Łączna wydajność		do 200%		do 200%		
	Max. ilość		do 64		do 64		
Poziom ciśnienia akustycznego		dB(A)	62		62		
Średnica przewodów chłodniczych	Ciecz	mm	Ø12.7		Ø15.9		
	Gaz (niskie ciśnienie)	mm	Ø25.4		Ø31.8		
	Gaz (wysokie ciśnienie)	mm	Ø19.1		Ø28.6		
Model			MV-252(8)WD2RN1T(D)	MV-335(12)WD2RN1T(D)	MV-280(10)WD2RN1T(D)	MV-335(12)WD2RN1T(D)	
Wymiary zewnętrzne		Szer. x wys. x głęb.	mm	1250×1615×765	1250×1615×765	1250×1615×765	1250×1615×765
Masa netto			kg	255	255	255	255
Sprężarka		Typ		DC inverter	DC inverter	DC inverter	DC inverter
Wentylator	Wydatek powietrza		m ³ /h	12000	13000	12000	13000
	Typ x Ilość			Osiowy x 2	Osiowy x 2	Osiowy x 2	Osiowy x 2
	Moc silnika		kW	0,52	0,52	0,52	0,52
Zabezpieczenia	Zabezpieczenia wysokiego ciśnienia		MPa	4,4	4,4	4,4	4,4
	Inwerter			Zabezpieczenie przed przegrzaniem, zabezpieczenie nadprądowe, zabezpieczenie kolejności faz, zabezpieczenie fazowe, zabezpieczenie przepięciowe			
	Sprężarka			Zabezpieczenie przed przegrzaniem, zabezpieczenie przed przeciążeniem			
Czynnik chłodniczy		Typ x fabryczne napełnienie		R410A x 13 kg	R410A x 13 kg	R410A x 13 kg	R410A x 13 kg

Adnotacja:

Wydajność jest ustalona na podstawie następujących warunków:

1. Chłodzenie: Temperatura wewnętrzna 27°C DB/19°C WB; Temperatura zewnętrzna 35°C DB/24°C WB

2. Grzanie: Temperatura wewnętrzna 20°C DB/15°C WB; Temperatura zewnętrzna 7°C DB/6°C WB

Długość orurowania: Długość połączonych rur to 7,5m, różnica poziomów wynosi 0.

Hałas mierzony w komorze półbezechowej, w odległości 1m od urządzenia i na wysokości 1,3m od podłoża.

Do łączenia agregatów wymagane są trójniki łączące.

Urządzenie zawiera fluorowane gazy cieplarniane (R410A GWP=2088).

Specyfikacja zgodna z wymogami Rozporządzenia PEiR 2016/2281 oraz potwierdzona przez Eurovent

Dla poprawnej pracy jednostek zewnętrznych w trybie pompy ciepła, konieczne jest zastosowanie grzałki tacy ociekowej lub zapewnienie swobodnego odpływu kondensatu w inny sposób. Dobór odpowiedniego rozwiązania jest w gestii instalatora.

Konfiguracja rekomendowana przez producenta. Istnieje możliwość łączenia modułów agregatów w niestandardowe konfiguracje.

O szczegóły zapytaj Doradcę techniczno-handlowego.

ODZYSK CIEPŁA



78,4 – 83,9 kW

DANE TECHNICZNE

Model			MV-784WD2RN1T(D)			MV-839WD2RN1T(D)		
Zasilanie			380-415V, 3N, 50/60Hz			380-415V, 3N, 50/60Hz		
Wydajność chłodnicza nominalna		kW	78,4			83,9		
	Pobór mocy	kW	18,69			21,22		
	EER	kW/kW	4,19			3,95		
	SEER	kW/kW	5,91			5,87		
Zakres temperatur dla chłodzenia		°C	-5 ~ 48			-5 ~ 48		
Wydajność grzewcza nominalna		kW	85,5			91,5		
	Pobór mocy	kW	16,25			19,28		
	COP	kW/kW	5,26			4,75		
	SCOP	kW/kW	4,15			4,21		
Zakres temperatur dla grzania		°C	-20 ~ 24			-20 ~ 24		
Podłączane jednostki wewnętrzne	Łączna wydajność		do 200%			do 200%		
	Max. ilość		do 64			do 64		
Poziom ciśnienia akustycznego		dB(A)	65			65		
Średnica przewodów chłodniczych	Ciecz	mm	Ø12.7			Ø12.7		
	Gaz (niskie ciśnienie)	mm	Ø22.2			Ø25.4		
	Gaz (wysokie ciśnienie)	mm	Ø19.1			Ø19.1		
Model			MV-252(8) WD2RN1T(D)	MV-252(8) WD2RN1T(D)	MV-280(10) WD2RN1T(D)	MV-252(8) WD2RN1T(D)	MV-252(8) WD2RN1T(D)	MV-335(12) WD2RN1T(D)
Wymiary zewnętrzne	Szer. x wys. x głęb.	mm	1250×1615×765	1250×1615×765	1250×1615×765	1250×1615×765	1250×1615×765	1250×1615×765
Masa netto		kg	255	255	255	255	255	255
Sprężarka	Typ		DC inverter	DC inverter	DC inverter	DC inverter	DC inverter	DC inverter
	Wydatek powietrza		m ³ /h	12000	12000	12000	12000	12000
Wentylator	Typ x Ilość		Osiowy x 2	Osiowy x 2	Osiowy x 2	Osiowy x 2	Osiowy x 2	Osiowy x 2
	Moc silnika		kW	0,52	0,52	0,52	0,52	0,52
Zabezpieczenia	Zabezpieczenia wysokiego ciśnienia		MPa	4,4	4,4	4,4	4,4	4,4
	Inwerter		Zabezpieczenie przed przegrzaniem, zabezpieczenie nadprądowe, zabezpieczenie kolejności faz, zabezpieczenie fazowe, zabezpieczenie przepięciowe					
	Sprężarka		Zabezpieczenie przed przegrzaniem, zabezpieczenie przed przeciążeniem					
Czynnik chłodniczy	Typ x fabryczne napełnienie		R410A x 10 kg	R410A x 10 kg	R410A x 10 kg	R410A x 10 kg	R410A x 10 kg	R410A x 10 kg

Adnotacja:

Wydajność jest ustalona na podstawie następujących warunków:

1. Chłodzenie: Temperatura wewnętrzna 27°C DB/19°C WB; Temperatura zewnętrzna 35°C DB/24°C WB

2. Grzanie: Temperatura wewnętrzna 20°C DB/15°C WB; Temperatura zewnętrzna 7°C DB/6°C WB

Długość orurowania: Długość połączonych rur to 7,5m, różnica poziomów wynosi 0.

Hałas mierzony w komorze półbezechowej, w odległości 1m od urządzenia i na wysokości 1,3m od podłoża.

Do łączenia agregatów wymagane są trójniki łączące.

Urządzenie zawiera fluorowane gazy cieplarniane (R410A GWP=2088).

Specyfikacja zgodna z wymogami Rozporządzenia PEiR 2016/2281 oraz potwierdzona przez Eurovent

Dla poprawnej pracy jednostek zewnętrznych w trybie pompy ciepła, konieczne jest zastosowanie grzałki tacy ociekowej lub zapewnienie swobodnego odpływu kondensatu w inny sposób. Dobór odpowiedniego rozwiązania jest w gestii instalatora.

Konfiguracja rekomendowana przez producenta. Istnieje możliwość łączenia modułów agregatów w niestandardowe konfiguracje.

O szczegóły zapytaj Doradcę techniczno-handlowego.

ODZYSK CIEPŁA



86,7 kW

DANE TECHNICZNE

Model			MV-867(38)WD2RN1(D)		
Zasilanie			380-415V, 3N, 50/60Hz		
Wydajność chłodnicza nominalna		kW	86,7		
	Pobór mocy	kW	22,00		
	EER	kW/kW	3,94		
	SEER	kW/kW	5,88		
Zakres temperatur dla chłodzenia		°C	-5 ~ 48		
Wydajność grzewcza nominalna		kW	96,0		
	Pobór mocy	kW	20,47		
	COP	kW/kW	4,69		
	SCOP	kW/kW	4,21		
Zakres temperatur dla grzania		°C	-20 ~ 24		
Podłączane jednostki wewnętrzne	Łączna wydajność		do 200%		
	Max. ilość		do 64		
Poziom ciśnienia akustycznego		dB(A)	66		
Średnica przewodów chłodniczych	Ciecz	mm	Ø12.7		
	Gaz (niskie ciśnienie)	mm	Ø25.4		
	Gaz (wysokie ciśnienie)	mm	Ø19.1		
Model			MV-252(8)WD2RN1(D)	MV-280(10)WD2RN1(D)	MV-335(12)WD2RN1(D)
Wymiary zewnętrzne	Szer. x wys. x głęb.	mm	1250×1615×765	1250×1615×765	1250×1615×765
Masa netto		kg	255	255	255
Sprężarka	Typ		DC inverter	DC inverter	DC inverter
Wentylator	Wydatek powietrza	m ³ /h	12000	12000	13000
	Typ x Ilość		Osiowy x 2	Osiowy x 2	Osiowy x 2
	Moc silnika	kW	0,52	0,52	0,52
Zabezpieczenia	Zabezpieczenia wysokiego ciśnienia	MPa	4,4	4,4	4,4
	Inwerter		Zabezpieczenie przed przegrzaniem, zabezpieczenie nadprądowe, zabezpieczenie kolejności faz, zabezpieczenie fazowe, zabezpieczenie przepięciowe		
	Sprężarka		Zabezpieczenie przed przegrzaniem, zabezpieczenie przed przeciążeniem		
Czynnik chłodniczy	Typ x fabryczne napętnienie		R410A x 10 kg	R410A x 10 kg	R410A x 10 kg

Adnotacja:

Wydajność jest ustalona na podstawie następujących warunków:

1. Chłodzenie: Temperatura wewnętrzna 27°C DB/19°C WB; Temperatura zewnętrzna 35°C DB/24°C WB

2. Grzanie: Temperatura wewnętrzna 20°C DB/15°C WB; Temperatura zewnętrzna 7°C DB/6°C WB

Długość orurowania: Długość połączonych rur to 7,5m, różnica poziomów wynosi 0.

Hałas mierzony w komorze półzeczowej, w odległości 1m od urządzenia i na wysokości 1,3m od podłoża.

Do łączenia agregatów wymagane są trójniki łączące.

Urządzenie zawiera fluorowane gazy cieplarniane (R410A GWP=2088).

Specyfikacja zgodna z wymogami Rozporządzenia PEiR 2016/2281 oraz potwierdzona przez Eurovent

Dla poprawnej pracy jednostek zewnętrznych w trybie pompy ciepła, konieczne jest zastosowanie grzałki tacy ociekowej lub zapewnienie swobodnego odpływu kondensatu w inny sposób. Dobór odpowiedniego rozwiązania jest w gestii instalatora.

Konfiguracja rekomendowana przez producenta. Istnieje możliwość łączenia modułów agregatów w niestandardowe konfiguracje.

O szczegóły zapytaj Doradcę techniczno-handlowego.

ODZYSK CIEPŁA

25,2 – 33,5 kW



DANE TECHNICZNE

Model		MV-252(8)WD2RN1T(D)	MV-280(10)WD2RN1T(D)	MV-335(12)WD2RN1T(D)
Zasilanie		380-415V, 3N, 50/60 Hz		380-415V, 3N, 50/60 Hz
Wydajność chłodnicza nominalna		kW		25,2
	Pobór mocy	kW		5,97
	EER	kW/kW		4,22
	SEER	kW/kW		5,90
Zakres temperatur dla chłodzenia		°C		-5 ~ 48
Wydajność grzewcza nominalna		kW		27,0
	Pobór mocy	kW		5,02
	COP	kW/kW		5,38
	SCOP	kW/kW		4,15
Zakres temperatur dla grzania		°C		-20 ~ 24
Podłączane jednostki wewnętrzne	Łączna wydajność	do 200%		do 200%
	Max. ilość	do 64		do 64
Poziom ciśnienia akustycznego		dB(A)		59
Poziom mocy akustycznej		dB(A)		79
Średnica przewodów chłodniczych	Ciecz	mm		Ø9.53
	Gaz (niskie ciśnienie)	mm		Ø22.2
	Gaz (wysokie ciśnienie)	mm		Ø19.1
Wymiary zewnętrzne		Szer. x wys. x głęb.		mm
Masa netto		kg		255
Sprężarka		Typ		DC inverter
Wentylator	Wydatek powietrza	m ³ /h		12000
	Typ x Ilość	Osiowy x 2		Osiowy x 2
	Moc silnika	kW		0,52
Zabezpieczenia	Zabezpieczenia wysokiego ciśnienia	MPa		4,4
	Inwerter	Zabezpieczenie przed przegrzaniem, zabezpieczenie nadprądowe, zabezpieczenie kolejności faz, zabezpieczenie fazowe, zabezpieczenie przepięciowe		
	Sprężarka	Zabezpieczenie przed przegrzaniem, zabezpieczenie przed przeciążeniem		
Czynnik chłodniczy		Typ x fabryczne napełnienie		R410A x 10 kg

Adnotacja:

Wydajność jest ustalona na podstawie następujących warunków:

1. Chłodzenie: Temperatura wewnętrzna 27°C DB/19°C WB; Temperatura zewnętrzna 35°C DB/24°C WB

2. Grzanie: Temperatura wewnętrzna 20°C DB/15°C WB; Temperatura zewnętrzna 7°C DB/6°C WB

Długość orurowania: Długość połączonych rur to 7,5m, różnica poziomów wynosi 0.

Hałas mierzony w komorze półbezechowej, w odległości 1m od urządzenia i na wysokości 1,3m od podłoża.

Do łączenia agregatów wymagane są trójniki łączące.

Urządzenie zawiera fluorowane gazy cieplarniane (R410A GWP=2088).

Specyfikacja zgodna z wymogami Rozporządzenia PEiR 2016/2281 oraz potwierdzona przez Eurovent

Dla poprawnej pracy jednostek zewnętrznych w trybie pompy ciepła, konieczne jest zastosowanie grzałki tacy ociekowej lub zapewnienie swobodnego odpływu kondensatu w inny sposób. Dobór odpowiedniego rozwiązania jest w gestii instalatora.

ODZYSK CIEPŁA



40,0 - 45,0 kW

DANE TECHNICZNE

Model		MV-400(14)WD2RN1T(D)		MV-450(16)WD2RN1T(D)	
Zasilanie		380-415V, 3N, 50/60 Hz		380-415V, 3N, 50/60 Hz	
Wydajność chłodnicza nominalna		kW	40,0	45,0	
	Pobór mocy	kW	11,49	14,20	
	EER	kW/kW	3,48	3,17	
	SEER	kW/kW	5,82	5,59	
Zakres temperatur dla chłodzenia		°C	-5 ~ 48	-5 ~ 48	
Wydajność grzewcza nominalna		kW	40,0	45,0	
	Pobór mocy	kW	9,76	11,90	
	COP	kW/kW	4,10	3,78	
	SCOP	kW/kW	4,01	4,01	
Zakres temperatur dla grzania		°C	-20 ~ 24	-20 ~ 24	
Podłączane jednostki wewnętrzne	Łączna wydajność	do 200%		do 200%	
	Max. ilość	do 64		do 64	
Poziom ciśnienia akustycznego		dB(A)	66	66	
Poziom mocy akustycznej		dB(A)	88	88	
Średnica przewodów chłodniczych	Ciecz	mm	Ø15.9	Ø15.9	
	Gaz (niskie ciśnienie)	mm	Ø28.6	Ø28.6	
	Gaz (wysokie ciśnienie)	mm	Ø22.2	Ø22.2	
Wymiary zewnętrzne		Szer. x wys. x głęb.	mm	1250×1615×765	
Masa netto		kg	303	303	
Sprężarka		Typ	DC inverter		DC inverter
Wentylator	Wydatek powietrza	m ³ /h	15000	15000	
	Typ x Ilość		Osiowy x 2		Osiowy x 2
	Moc silnika	kW	0,89	0,89	
Zabezpieczenia	Zabezpieczenia wysokiego ciśnienia		MPa	4,4	
	Inwerter		Zabezpieczenie przed przegrzaniem, zabezpieczenie nadprądowe, zabezpieczenie kolejności faz, zabezpieczenie fazowe, zabezpieczenie przepięciowe		
	Sprężarka		Zabezpieczenie przed przegrzaniem, zabezpieczenie przed przeciążeniem		
Czynnik chłodniczy		Typ x fabryczne napełnienie	R410A x 13 kg		R410A x 13 kg

Adnotacja:

Wydajność jest ustalona na podstawie następujących warunków:

1. Chłodzenie: Temperatura wewnętrzna 27°C DB/19°C WB; Temperatura zewnętrzna 35°C DB/24°C WB

2. Grzanie: Temperatura wewnętrzna 20°C DB/15°C WB; Temperatura zewnętrzna 7°C DB/6°C WB

Długość orurowania: Długość połączonych rur to 7,5m, różnica poziomów wynosi 0.

Hałas mierzony w komorze półbezechowej, w odległości 1m od urządzenia i na wysokości 1,3m od podłoża.

Do łączenia agregatów wymagane są trójniki łączące.

Urządzenie zawiera fluorowane gazy cieplarniane (R410A GWP=2088).

Specyfikacja zgodna z wymogami Rozporządzenia PEiR 2016/2281 oraz potwierdzona przez Eurovent

Dla poprawnej pracy jednostek zewnętrznych w trybie pompy ciepła, konieczne jest zastosowanie grzałki tacy ociekowej lub zapewnienie swobodnego odpływu kondensatu w inny sposób. Dobór odpowiedniego rozwiązania jest w gestii instalatora.

ODZYSK CIEPŁA



53,2 – 68,0 kW

DANE TECHNICZNE

Model			MV-532(18)WD2RN1T(D)	MV-560(20)WD2RN1T(D)	MV-615(22)WD2RN1T(D)	MV-680(24)WD2RN1T(D)				
Zasilanie			380-415V, 3N, 50/60 Hz							
Wydajność chłodnicza nominalna	kW		53,2	56,0	61,5	68,0				
	Pobór mocy	kW	12,72	13,50	16,03	18,24				
	EER	kW/kW	4,18	4,15	3,84	3,73				
	SEER	kW/kW	5,91	5,92	5,87	5,86				
Zakres temperatur dla chłodzenia			°C -5 ~ 48							
Wydajność grzewcza nominalna	kW		58,5	63,0	69,0	71,50				
	Pobór mocy	kW	11,23	12,42	15,45	15,97				
	COP	kW/kW	5,21	5,07	4,47	4,48				
	SCOP	kW/kW	4,15	4,15	4,27	4,07				
Zakres temperatur dla grzania			°C -20 ~ 24							
Podłączane jednostki wewnętrzne	Łączna wydajność		do 200%							
	Max. ilość		do 64							
Poziom ciśnienia akustycznego			dB(A) 61							
Średnica przewodów chłodniczych	Ciecz	mm	Ø15.9							
	Gaz (niskie ciśnienie)	mm	Ø31.8							
	Gaz (wysokie ciśnienie)	mm	Ø28.6							
Model			MV-252(8)WD2RN1T(D)	MV-280(10)WD2RN1T(D)	MV-280(10)WD2RN1T(D)	MV-280(10)WD2RN1T(D)	MV-280(10)WD2RN1T(D)	MV-335(12)WD2RN1T(D)	MV-280(10)WD2RN1T(D)	MV-400(14)WD2RN1T(D)
Wymiary zewnętrzne	Szer. x wys. x głęb.	mm	1250×1615×765	1250×1615×765	1250×1615×765	1250×1615×765	1250×1615×765	1250×1615×765	1250×1615×765	1250×1615×765
Masa netto			kg 255				303			
Sprężarka	Typ		DC inverter				DC inverter	DC inverter	DC inverter	DC inverter
	Wydatek powietrza	m ³ /h	12000	12000	12000	12000	12000	13000	12000	15000
Wentylator	Typ x Ilość		Osiowy x 2				Osiowy x 2	Osiowy x 2	Osiowy x 2	Osiowy x 2
	Moc silnika	kW	0,52	0,52	0,52	0,52	0,52	0,52	0,52	0,89
Zabezpieczenia	Zabezpieczenia wysokiego ciśnienia	MPa	4,4				4,4	4,4	4,4	4,4
	Inwerter		Zabezpieczenie przed przegrzaniem, zabezpieczenie nadprądowe, zabezpieczenie kolejności faz, zabezpieczenie fazowe, zabezpieczenie przepięciowe							
	Sprężarka		Zabezpieczenie przed przegrzaniem, zabezpieczenie przed przeciążeniem							
Czynnik chłodniczy	Typ x fabryczne napełnienie		R410A x 10 kg	R410A x 10 kg	R410A x 10 kg	R410A x 10 kg	R410A x 10 kg	R410A x 10 kg	R410A x 10 kg	R410A x 13 kg

Adnotacja:

Wydajność jest ustalona na podstawie następujących warunków:

1. Chłodzenie: Temperatura wewnętrzna 27°C DB/19°C WB; Temperatura zewnętrzna 35°C DB/24°C WB

2. Grzanie: Temperatura wewnętrzna 20°C DB/15°C WB; Temperatura zewnętrzna 7°C DB/6°C WB

Długość orurowania: Długość połączonych rur to 7,5m, różnica poziomów wynosi 0.

Hałas mierzony w komorze półbezechowej, w odległości 1m od urządzenia i na wysokości 1,3m od podłoża.

Do łączenia agregatów wymagane są trójniki łączące.

Urządzenie zawiera fluorowane gazy cieplarniane (R410A GWP=2088).

Specyfikacja zgodna z wymogami Rozporządzenia PEiR 2016/2281 oraz potwierdzona przez Eurovent

Dla poprawnej pracy jednostek zewnętrznych w trybie pompy ciepła, konieczne jest zastosowanie grzałki tacy ociekowej lub zapewnienie swobodnego odpływu kondensatu w inny sposób. Dobór odpowiedniego rozwiązania jest w gestii instalatora.

ODZYSK CIEPŁA

73,0 – 90,0 kW



DANE TECHNICZNE

Model		MV-730(26)WD2RN1T(D)	MV-800(28)WD2RN1T(D)	MV-850(30)WD2RN1T(D)	MV-900(32)WD2RN1T(D)					
Zasilanie		380-415V, 3N, 50/60 Hz								
Wydajność chłodnicza nominalna	kW	73,0	80,0	85,0	90,0					
	Pobór mocy	20,95	22,98	25,69	28,40					
	EER	3,48	3,48	3,31	3,17					
	SEER	5,72	5,82	5,70	5,59					
Zakres temperatur dla chłodzenia		°C -5 ~ 48								
Wydajność grzewcza nominalna		kW 76,50								
Wydajność grzewcza nominalna	kW	76,50	80,00	85,00	90,00					
	Pobór mocy	18,11	19,52	21,66	23,80					
	COP	4,22	4,10	3,92	3,78					
	SCOP	4,06	4,01	4,01	4,01					
Zakres temperatur dla grzania		°C -20 ~ 24								
Podłączane jednostki wewnętrzne	Łączna wydajność	do 200%								
	Max. ilość	do 64								
Poziom ciśnienia akustycznego		dB(A) 63								
Średnica przewodów chłodniczych	Ciecz	mm Ø19.1								
	Gaz (niskie ciśnienie)	mm Ø34.9								
	Gaz (wysokie ciśnienie)	mm Ø28.6								
Model		MV-280(10)WD2RN1T(D)	MV-450(16)WD2RN1T(D)	MV-400(14)WD2RN1T(D)	MV-400(14)WD2RN1T(D)	MV-400(14)WD2RN1T(D)	MV-450(16)WD2RN1T(D)	MV-450(16)WD2RN1T(D)	MV-450(16)WD2RN1T(D)	
Wymiary zewnętrzne	Szer. x wys. x głęb.	mm 1250×1615×765	1250×1615×765	1250×1615×765	1250×1615×765	1250×1615×765	1250×1615×765	1250×1615×765	1250×1615×765	
Masa netto		kg 255				303	303	303	303	
Sprężarka		Typ DC inverter				DC inverter	DC inverter	DC inverter	DC inverter	
Wentylator	Wydatek powietrza	m³/h 12000				15000	15000	15000	15000	
	Typ x Ilość		Osiowy x 2				Osiowy x 2	Osiowy x 2	Osiowy x 2	Osiowy x 2
	Moc silnika		kW 0,52				0,89	0,89	0,89	0,89
Zabezpieczenia	Zabezpieczenia wysokiego ciśnienia	MPa 4,4				4,4	4,4	4,4	4,4	
	Inwerter		Zabezpieczenie przed przegrzaniem, zabezpieczenie nadprądowe, zabezpieczenie kolejności faz, zabezpieczenie fazowe, zabezpieczenie przepięciowe							
	Sprężarka		Zabezpieczenie przed przegrzaniem, zabezpieczenie przed przeciążeniem							
Czynnik chłodniczy		Typ x fabryczne napętnienie R410A x 10 kg				R410A x 13 kg	R410A x 13 kg	R410A x 13 kg	R410A x 13 kg	

Adnotacja:

Wydajność jest ustalona na podstawie następujących warunków:

1. Chłodzenie: Temperatura wewnętrzna 27°C DB/19°C WB; Temperatura zewnętrzna 35°C DB/24°C WB

2. Grzanie: Temperatura wewnętrzna 20°C DB/15°C WB; Temperatura zewnętrzna 7°C DB/6°C WB

Długość orurowania: Długość połączonych rur to 7,5m, różnica poziomów wynosi 0.

Hałas mierzony w komorze półbezechowej, w odległości 1m od urządzenia i na wysokości 1,3m od podłoża.

Do łączenia agregatów wymagane są trójniki łączące.

Urządzenie zawiera fluorowane gazy cieplarniane (R410A GWP=2088).

Specyfikacja zgodna z wymogami Rozporządzenia PEiR 2016/2281 oraz potwierdzona przez Eurovent

Dla poprawnej pracy jednostek zewnętrznych w trybie pompy ciepła, konieczne jest zastosowanie grzałki tacy ociekowej lub zapewnienie swobodnego odpływu kondensatu w inny sposób. Dobór odpowiedniego rozwiązania jest w gestii instalatora.

SERIA V4 PLUS R STANDARD

ODZYSK CIEPŁA



96,0 – 101,0 kW

DANE TECHNICZNE

Model			MV-960(34)WD2RN1T(D)			MV-1010(36)WD2RN1T(D)		
Zasilanie			380-415V, 3N, 50/60Hz			380-415V, 3N, 50/60Hz		
Wydajność chłodnicza nominalna		kW	96,0			101,0		
	Pobór mocy	kW	24,99			27,70		
	EER	kW/kW	3,84			3,65		
	SEER	kW/kW	5,88			5,77		
Zakres temperatur dla chłodzenia		°C	-5 ~ 48			-5 ~ 48		
Wydajność grzewcza nominalna		kW	103,0			108,0		
	Pobór mocy	kW	22,18			24,32		
	COP	kW/kW	4,64			4,44		
	SCOP	kW/kW	4,09			4,09		
Zakres temperatur dla grzania		°C	-20 ~ 24			-20 ~ 24		
Podłączane jednostki wewnętrzne	Łączna wydajność		do 200%			do 200%		
	Max. ilość		do 64			do 64		
Poziom ciśnienia akustycznego		dB(A)	56			65		
Średnica przewodów chłodniczych	Ciecz	mm	Ø19.1			Ø19.1		
	Gaz (niskie ciśnienie)	mm	Ø41.3			Ø41.3		
	Gaz (wysokie ciśnienie)	mm	Ø34.9			Ø34.9		
Model			MV-280(10)WD2RN1T(D)	MV-280(10)WD2RN1T(D)	MV-400(14)WD2RN1T(D)	MV-280(10)WD2RN1T(D)	MV-280(10)WD2RN1T(D)	MV-450(16)WD2RN1T(D)
Wymiary zewnętrzne	Szer. x wys. x głęb.	mm	1250×1615×765	1250×1615×765	1250×1615×765	1250×1615×765	1250×1615×765	1250×1615×765
Masa netto		kg	255	255	303	255	255	303
Sprężarka	Typ		DC inverter	DC inverter	DC inverter	DC inverter	DC inverter	DC inverter
Wentylator	Wydatek powietrza	m ³ /h	12000	12000	15000	12000	12000	15000
	Typ x Ilość		Osiowy x 2		Osiowy x 2	Osiowy x 2	Osiowy x 2	Osiowy x 2
	Moc silnika	kW	0,52	0,52	0,89	0,52	0,52	0,89
Zabezpieczenia	Zabezpieczenia wysokiego ciśnienia	MPa	4,4	4,4	4,4	4,4	4,4	4,4
	Inwerter		Zabezpieczenie przed przegrzaniem, zabezpieczenie nadprądowe, zabezpieczenie kolejności faz, zabezpieczenie fazowe, zabezpieczenie przepięciowe					
	Sprężarka		Zabezpieczenie przed przegrzaniem, zabezpieczenie przed przeciążeniem					
Czynnik chłodniczy	Typ x fabryczne napełnienie		R410A x 10 kg	R410A x 10 kg	R410A x 13 kg	R410A x 10 kg	R410A x 10 kg	R410A x 13 kg

Adnotacja:

Wydajność jest ustalona na podstawie następujących warunków:

1. Chłodzenie: Temperatura wewnętrzna 27°C DB/19°C WB; Temperatura zewnętrzna 35°C DB/24°C WB

2. Grzanie: Temperatura wewnętrzna 20°C DB/15°C WB; Temperatura zewnętrzna 7°C DB/6°C WB

Długość orurowania: Długość połączonych rur to 7,5m, różnica poziomów wynosi 0.

Hałas mierzony w komorze półbezechowej, w odległości 1m od urządzenia i na wysokości 1,3m od podłoża.

Do łączenia agregatów wymagane są trójniki łączące.

Urządzenie zawiera fluorowane gazy cieplarniane (R410A GWP=2088).

Specyfikacja zgodna z wymogami Rozporządzenia PEiR 2016/2281 oraz potwierdzona przez Eurovent

Dla poprawnej pracy jednostek zewnętrznych w trybie pompy ciepła, konieczne jest zastosowanie grzałki tacy ociekowej lub zapewnienie swobodnego odpływu kondensatu w inny sposób. Dobór odpowiedniego rozwiązania jest w gestii instalatora.

ODZYSK CIEPŁA



106,5 – 113,0 kW

DANE TECHNICZNE

Model			MV-1065(38)WD2RN1T(D)			MV-1130(40)WD2RN1T(D)		
Zasilanie			380-415V, 3N, 50/60Hz			380-415V, 3N, 50/60Hz		
Wydajność chłodnicza nominalna		kW	106,5			113,0		
	Pobór mocy	kW	30,23			32,44		
	EER	kW/kW	3,52			3,48		
	SEER	kW/kW	5,75			5,75		
Zakres temperatur dla chłodzenia		°C	-5 ~ 48			-5 ~ 48		
Wydajność grzewcza nominalna		kW	114,0			116,5		
	Pobór mocy	kW	27,35			27,87		
	COP	kW/kW	4,17			4,18		
	SCOP	kW/kW	4,14			4,04		
Zakres temperatur dla grzania		°C	-20 ~ 24			-20 ~ 24		
Podłączane jednostki wewnętrzne	Łączna wydajność		do 200%			do 200%		
	Max. ilość		do 64			do 64		
Poziom ciśnienia akustycznego		dB(A)	65			66		
Średnica przewodów chłodniczych	Ciecz	mm	Ø19.1			Ø19.1		
	Gaz (niskie ciśnienie)	mm	Ø41.3			Ø41.3		
	Gaz (wysokie ciśnienie)	mm	Ø34.9			Ø34.9		
Model			MV-280(10)WD2RN1T(D)	MV-335(12)WD2RN1T(D)	MV-450(16)WD2RN1T(D)	MV-280(10)WD2RN1T(D)	MV-400(14)WD2RN1T(D)	MV-450(16)WD2RN1T(D)
Wymiary zewnętrzne	Szer. x wys. x głęb.	mm	1250×1615×765	1250×1615×765	1250×1615×765	1250×1615×765	1250×1615×765	1250×1615×765
Masa netto		kg	255	255	303	255	303	303
Sprężarka	Typ		DC inverter	DC inverter	DC inverter	DC inverter	DC inverter	DC inverter
Wentylator	Wydatek powietrza	m³/h	12000	13000	15000	12000	15000	15000
	Typ x Ilość		Osiowy x 2		Osiowy x 2	Osiowy x 2	Osiowy x 2	Osiowy x 2
	Moc silnika	kW	0,52	0,52	0,89	0,52	0,89	0,89
Zabezpieczenia	Zabezpieczenia wysokiego ciśnienia	MPa	4,4	4,4	4,4	4,4	4,4	4,4
	Inwerter		Zabezpieczenie przed przegrzaniem, zabezpieczenie nadprądowe, zabezpieczenie kolejności faz, zabezpieczenie fazowe, zabezpieczenie przepięciowe					
	Sprężarka		Zabezpieczenie przed przegrzaniem, zabezpieczenie przed przeciążeniem					
Czynnik chłodniczy	Typ x fabryczne napełnienie		R410A x 10 kg	R410A x 10 kg	R410A x 13 kg	R410A x 10 kg	R410A x 13 kg	R410A x 13 kg

Adnotacja:

Wydajność jest ustalona na podstawie następujących warunków:

1. Chłodzenie: Temperatura wewnętrzna 27°C DB/19°C WB; Temperatura zewnętrzna 35°C DB/24°C WB

2. Grzanie: Temperatura wewnętrzna 20°C DB/15°C WB; Temperatura zewnętrzna 7°C DB/6°C WB

Długość orurowania: Długość połączonych rur to 7,5m, różnica poziomów wynosi 0.

Hałas mierzony w komorze półbezechowej, w odległości 1m od urządzenia i na wysokości 1,3m od podłoża.

Do łączenia agregatów wymagane są trójniki łączące.

Urządzenie zawiera fluorowane gazy cieplarniane (R410A GWP=2088).

Specyfikacja zgodna z wymogami Rozporządzenia PEiR 2016/2281 oraz potwierdzona przez Eurovent

Dla poprawnej pracy jednostek zewnętrznych w trybie pompy ciepła, konieczne jest zastosowanie grzałki tacy ociekowej lub zapewnienie swobodnego odpływu kondensatu w inny sposób. Dobór odpowiedniego rozwiązania jest w gestii instalatora.

SERIA V4 PLUS R STANDARD

ODZYSK CIEPŁA



120,0 – 125,0 kW

DANE TECHNICZNE

Model			MV-1200(42)WD2RN1T(D)				MV-1250(44)WD2RN1T(D)	
Zasilanie			380-415V, 3N, 50/60Hz				380-415V, 3N, 50/60Hz	
Wydajność chłodnicza nominalna		kW	120,0				125,0	
	Pobór mocy	kW	34,47				37,18	
	EER	kW/kW	3,48				3,36	
	SEER	kW/kW	5,82				5,74	
Zakres temperatur dla chłodzenia		°C	-5 ~ 48				-5 ~ 48	
Wydajność grzewcza nominalna		kW	120,0				125,0	
	Pobór mocy	kW	29,28				31,42	
	COP	kW/kW	4,10				3,98	
	SCOP	kW/kW	4,01				4,01	
Zakres temperatur dla grzania		°C	-20 ~ 24				-20 ~ 24	
Podłączane jednostki wewnętrzne	Łączna wydajność		do 200%				do 200%	
	Max. ilość		do 64				do 64	
Poziom ciśnienia akustycznego		dB(A)	67				67	
Średnica przewodów chłodniczych	Ciecz	mm	Ø19.1				Ø19.1	
	Gaz (niskie ciśnienie)	mm	Ø41.3				Ø41.3	
	Gaz (wysokie ciśnienie)	mm	Ø34.9				Ø34.9	
Model			MV-400(14)WD2RN1T(D)	MV-400(14)WD2RN1T(D)	MV-400(14)WD2RN1T(D)	MV-400(14)WD2RN1T(D)	MV-400(14)WD2RN1T(D)	MV-450(16)WD2RN1T(D)
Wymiary zewnętrzne	Szer. x wys. x głęb.	mm	1250×1615×765	1250×1615×765	1250×1615×765	1250×1615×765	1250×1615×765	1250×1615×765
Masa netto		kg	303	303	303	303	303	303
Sprężarka	Typ		DC inverter	DC inverter	DC inverter	DC inverter	DC inverter	DC inverter
Wentylator	Wydatek powietrza	m ³ /h	15000	15000	15000	15000	15000	15000
	Typ x Ilość		Osiowy x 2	Osiowy x 2	Osiowy x 2	Osiowy x 2	Osiowy x 2	Osiowy x 2
	Moc silnika	kW	0,89	0,89	0,89	0,89	0,89	0,89
Zabezpieczenia	Zabezpieczenia wysokiego ciśnienia	MPa	4,4	4,4	4,4	4,4	4,4	4,4
	Inwerter		Zabezpieczenie przed przegrzaniem, zabezpieczenie nadprądowe, zabezpieczenie kolejności faz, zabezpieczenie fazowe, zabezpieczenie przepięciowe					
	Sprężarka		Zabezpieczenie przed przegrzaniem, zabezpieczenie przed przeciążeniem					
Czynnik chłodniczy	Typ x fabryczne napełnienie		R410A x 13 kg	R410A x 13 kg	R410A x 13 kg	R410A x 13 kg	R410A x 13 kg	R410A x 13 kg

Adnotacja:

Wydajność jest ustalona na podstawie następujących warunków:

1. Chłodzenie: Temperatura wewnętrzna 27°C DB/19°C WB; Temperatura zewnętrzna 35°C DB/24°C WB

2. Grzanie: Temperatura wewnętrzna 20°C DB/15°C WB; Temperatura zewnętrzna 7°C DB/6°C WB

Długość orurowania: Długość połączonych rur to 7,5m, różnica poziomów wynosi 0.

Hałas mierzony w komorze półbezechowej, w odległości 1m od urządzenia i na wysokości 1,3m od podłoża.

Do łączenia agregatów wymagane są trójniki łączące.

Urządzenie zawiera fluorowane gazy cieplarniane (R410A GWP=2088).

Specyfikacja zgodna z wymogami Rozporządzenia PEiR 2016/2281 oraz potwierdzona przez Eurovent

Dla poprawnej pracy jednostek zewnętrznych w trybie pompy ciepła, konieczne jest zastosowanie grzałki tacy ociekowej lub zapewnienie swobodnego odpływu kondensatu w inny sposób. Dobór odpowiedniego rozwiązania jest w gestii instalatora.

ODZYSK CIEPŁA



130,0 – 135,0 kW

DANE TECHNICZNE

Model			MV-1300(46)WD2RN1T(D)				MV-1350(48)WD2RN1T(D)		
Zasilanie			380-415V, 3N, 50/60Hz				380-415V, 3N, 50/60Hz		
Wydajność chłodnicza nominalna		kW	130,0				135,0		
	Pobór mocy	kW	39,89				42,60		
	EER	kW/kW	3,26				3,17		
	SEER	kW/kW	5,66				5,59		
Zakres temperatur dla chłodzenia		°C	-5 ~ 48				-5 ~ 48		
Wydajność grzewcza nominalna		kW	130,0				135,0		
	Pobór mocy	kW	33,56				35,70		
	COP	kW/kW	3,87				3,78		
	SCOP	kW/kW	4,01				4,01		
Zakres temperatur dla grzania		°C	-20 ~ 24				-20 ~ 24		
Podłączane jednostki wewnętrzne	Łączna wydajność		do 200%				do 200%		
	Max. ilość		do 64				do 64		
Poziom ciśnienia akustycznego		dB(A)	67				67		
Średnica przewodów chłodniczych	Ciecz	mm	Ø19.1				Ø19.1		
	Gaz (niskie ciśnienie)	mm	Ø41.3				Ø41.3		
	Gaz (wysokie ciśnienie)	mm	Ø34.9				Ø34.9		
Model			MV-400(14)WD2RN1T(D)	MV-450(16)WD2RN1T(D)	MV-450(16)WD2RN1T(D)	MV-450(16)WD2RN1T(D)	MV-450(16)WD2RN1T(D)	MV-450(16)WD2RN1T(D)	
Wymiary zewnętrzne	Szer. x wys. x głęb.	mm	1250×1615×765	1250×1615×765	1250×1615×765	1250×1615×765	1250×1615×765	1250×1615×765	
Masa netto		kg	303	303	303	303	303	303	
Sprężarka	Typ		DC inverter	DC inverter	DC inverter	DC inverter	DC inverter	DC inverter	
Wentylator	Wydatek powietrza	m ³ /h	15000	15000	15000	15000	15000	15000	
	Typ x Ilość		Osiowy x 2	Osiowy x 2	Osiowy x 2	Osiowy x 2	Osiowy x 2	Osiowy x 2	
	Moc silnika	kW	0,89	0,89	0,89	0,89	0,89	0,89	
Zabezpieczenia	Zabezpieczenia wysokiego ciśnienia	MPa	4,4	4,4	4,4	4,4	4,4	4,4	
	Inwerter		Zabezpieczenie przed przegrzaniem, zabezpieczenie nadprądowe, zabezpieczenie kolejności faz, zabezpieczenie fazowe, zabezpieczenie przepięciowe						
	Sprężarka		Zabezpieczenie przed przegrzaniem, zabezpieczenie przed przeciążeniem						
Czynnik chłodniczy	Typ x fabryczne napełnienie		R410A x 13 kg	R410A x 13 kg	R410A x 13 kg	R410A x 13 kg	R410A x 13 kg	R410A x 13 kg	

Adnotacja:

Wydajność jest ustalona na podstawie następujących warunków:

1. Chłodzenie: Temperatura wewnętrzna 27°C DB/19°C WB; Temperatura zewnętrzna 35°C DB/24°C WB

2. Grzanie: Temperatura wewnętrzna 20°C DB/15°C WB; Temperatura zewnętrzna 7°C DB/6°C WB

Długość orurowania: Długość połączonych rur to 7,5m, różnica poziomów wynosi 0.

Hałas mierzony w komorze półbezechowej, w odległości 1m od urządzenia i na wysokości 1,3m od podłoża.

Do łączenia agregatów wymagane są trójniki łączące.

Urządzenie zawiera fluorowane gazy cieplarniane (R410A GWP=2088).

Specyfikacja zgodna z wymogami Rozporządzenia PEiR 2016/2281 oraz potwierdzona przez Eurovent

Dla poprawnej pracy jednostek zewnętrznych w trybie pompy ciepła, konieczne jest zastosowanie grzałki tacy ociekowej lub zapewnienie swobodnego odpływu kondensatu w inny sposób. Dobór odpowiedniego rozwiązania jest w gestii instalatora.

SERIA V4 PLUS R STANDARD

ODZYSK CIEPŁA



143,2 – 146,0 kW

DANE TECHNICZNE

Model			MV-1432(50)WD2RN1T(D)				MV-1460(52)WD2RN1T(D)			
Zasilanie			380-415V, 3N, 50/60Hz				380-415V, 3N, 50/60Hz			
Wydajność chłodnicza nominalna		kW	143,2				146,0			
	Pobór mocy	kW	41,12				41,90			
	EER	kW/kW	3,48				3,48			
	SEER	kW/kW	5,71				5,72			
Zakres temperatur dla chłodzenia		°C	-5 ~ 48				-5 ~ 48			
Wydajność grzewcza nominalna		kW	148,5				153,0			
	Pobór mocy	kW	35,03				36,22			
	COP	kW/kW	4,24				4,22			
	SCOP	kW/kW	4,06				4,06			
Zakres temperatur dla grzania		°C	-20 ~ 24				-20 ~ 24			
Podłączane jednostki wewnętrzne	Łączna wydajność		do 200%				do 200%			
	Max. ilość		do 64				do 64			
Poziom ciśnienia akustycznego		dB(A)	68				68			
Średnica przewodów chłodniczych	Ciecz	mm	Ø22.2				Ø22.2			
	Gaz (niskie ciśnienie)	mm	Ø44.5				Ø44.5			
	Gaz (wysokie ciśnienie)	mm	Ø38.1				Ø38.1			
Model			MV-252(8)WD2RN1T(D)	MV-280(10)WD2RN1T(D)	MV-450(16)WD2RN1T(D)	MV-450(16)WD2RN1T(D)	MV-280(10)WD2RN1T(D)	MV-280(10)WD2RN1T(D)	MV-450(16)WD2RN1T(D)	MV-450(16)WD2RN1T(D)
Wymiary zewnętrzne	Szer. x wys. x głęb.	mm	1250×1615×765	1250×1615×765	1250×1615×765	1250×1615×765	1250×1615×765	1250×1615×765	1250×1615×765	1250×1615×765
Masa netto		kg	255	255	303	303	255	255	303	303
Sprężarka	Typ		DC inverter	DC inverter	DC inverter	DC inverter	DC inverter	DC inverter	DC inverter	DC inverter
Wentylator	Wydatek powietrza	m ³ /h	12000	12000	15000	15000	12000	12000	15000	15000
	Typ x Ilość		Osiowy x 2	Osiowy x 2	Osiowy x 2	Osiowy x 2	Osiowy x 2	Osiowy x 2	Osiowy x 2	Osiowy x 2
	Moc silnika	kW	0,52	0,52	0,89	0,89	0,52	0,52	0,89	0,89
Zabezpieczenia	Zabezpieczenia wysokiego ciśnienia	MPa	4,4	4,4	4,4	4,4	4,4	4,4	4,4	4,4
	Inwerter		Zabezpieczenie przed przegrzaniem, zabezpieczenie nadprądowe, zabezpieczenie kolejności faz, zabezpieczenie fazowe, zabezpieczenie przepięciowe							
	Sprężarka		Zabezpieczenie przed przegrzaniem, zabezpieczenie przed przeciążeniem							
Czynnik chłodniczy	Typ x fabryczne napełnienie		R410A x 10 kg	R410A x 10 kg	R410A x 13 kg	R410A x 13 kg	R410A x 10 kg	R410A x 10 kg	R410A x 13 kg	R410A x 13 kg

Adnotacja:

Wydajność jest ustalona na podstawie następujących warunków:

1. Chłodzenie: Temperatura wewnętrzna 27°C DB/19°C WB; Temperatura zewnętrzna 35°C DB/24°C WB

2. Grzanie: Temperatura wewnętrzna 20°C DB/15°C WB; Temperatura zewnętrzna 7°C DB/6°C WB

Długość orurowania: Długość połączonych rur to 7,5m, różnica poziomów wynosi 0.

Hałas mierzony w komorze półbezechowej, w odległości 1m od urządzenia i na wysokości 1,3m od podłoża.

Do łączenia agregatów wymagane są trójniki łączące.

Urządzenie zawiera fluorowane gazy cieplarniane (R410A GWP=2088).

Specyfikacja zgodna z wymogami Rozporządzenia PEiR 2016/2281 oraz potwierdzona przez Eurovent

Dla poprawnej pracy jednostek zewnętrznych w trybie pompy ciepła, konieczne jest zastosowanie grzałki tacy ociekowej lub zapewnienie swobodnego odpływu kondensatu w inny sposób. Dobór odpowiedniego rozwiązania jest w gestii instalatora.

ODZYSK CIEPŁA



151,5 – 158,0 kW

DANE TECHNICZNE

Model			MV-1515(54)WD2RN1T(D)				MV-1580(56)WD2RN1T(D)			
Zasilanie			380-415V, 3N, 50/60Hz				380-415V, 3N, 50/60Hz			
Wydajność chłodnicza nominalna		kW	151,5				158,0			
	Pobór mocy	kW	44,43				46,64			
	EER	kW/kW	3,41				3,39			
	SEER	kW/kW	5,70				5,71			
Zakres temperatur dla chłodzenia		°C	-5 ~ 48				-5 ~ 48			
Wydajność grzewcza nominalna		kW	159,0				161,5			
	Pobór mocy	kW	39,25				39,77			
	COP	kW/kW	4,05				4,06			
	SCOP	kW/kW	4,10				4,03			
Zakres temperatur dla grzania		°C	-20 ~ 24				-20 ~ 24			
Podłączane jednostki wewnętrzne	Łączna wydajność		do 200%				do 200%			
	Max. ilość		do 64				do 64			
Poziom ciśnienia akustycznego		dB(A)	68				68			
Średnica przewodów chłodniczych	Ciecz	mm	Ø22.2				Ø22.2			
	Gaz (niskie ciśnienie)	mm	Ø44.5				Ø44.5			
	Gaz (wysokie ciśnienie)	mm	Ø38.1				Ø38.1			
Model			MV-280(10)WD2RN1T(D)	MV-335(12)WD2RN1T(D)	MV-450(16)WD2RN1T(D)	MV-450(16)WD2RN1T(D)	MV-280(10)WD2RN1T(D)	MV-400(14)WD2RN1T(D)	MV-450(16)WD2RN1T(D)	MV-450(16)WD2RN1T(D)
Wymiary zewnętrzne	Szer. x wys. x głęb.	mm	1250×1615×765	1250×1615×765	1250×1615×765	1250×1615×765	1250×1615×765	1250×1615×765	1250×1615×765	1250×1615×765
Masa netto		kg	255	255	303	303	255	303	303	303
Sprężarka	Typ		DC inverter	DC inverter	DC inverter	DC inverter	DC inverter	DC inverter	DC inverter	DC inverter
Wentylator	Wydatek powietrza	m ³ /h	12000	13000	15000	15000	12000	15000	15000	15000
	Typ x Ilość		Osiowy x 2	Osiowy x 2	Osiowy x 2	Osiowy x 2	Osiowy x 2	Osiowy x 2	Osiowy x 2	Osiowy x 2
	Moc silnika	kW	0,52	0,52	0,89	0,89	0,52	0,89	0,89	0,89
Zabezpieczenia	Zabezpieczenia wysokiego ciśnienia	MPa	4,4	4,4	4,4	4,4	4,4	4,4	4,4	4,4
	Inwerter	Zabezpieczenie przed przegrzaniem, zabezpieczenie nadprądowe, zabezpieczenie kolejności faz, zabezpieczenie fazowe, zabezpieczenie przepięciowe								
	Sprężarka	Zabezpieczenie przed przegrzaniem, zabezpieczenie przed przeciążeniem								
Czynnik chłodniczy	Typ x fabryczne napętnienie		R410A x 10 kg	R410A x 10 kg	R410A x 13 kg	R410A x 13 kg	R410A x 10 kg	R410A x 13 kg	R410A x 13 kg	R410A x 13 kg

Adnotacja:

Wydajność jest ustalona na podstawie następujących warunków:

1. Chłodzenie: Temperatura wewnętrzna 27°C DB/19°C WB; Temperatura zewnętrzna 35°C DB/24°C WB

2. Grzanie: Temperatura wewnętrzna 20°C DB/15°C WB; Temperatura zewnętrzna 7°C DB/6°C WB

Długość orurowania: Długość połączonych rur to 7,5m, różnica poziomów wynosi 0.

Hałas mierzony w komorze półbezechowej, w odległości 1m od urządzenia i na wysokości 1,3m od podłoża.

Do łączenia agregatów wymagane są trójniki łączące.

Urządzenie zawiera fluorowane gazy cieplarniane (R410A GWP=2088).

Specyfikacja zgodna z wymogami Rozporządzenia PEiR 2016/2281 oraz potwierdzona przez Eurovent

Dla poprawnej pracy jednostek zewnętrznych w trybie pompy ciepła, konieczne jest zastosowanie grzałki tacy ociekowej lub zapewnienie swobodnego odpływu kondensatu w inny sposób. Dobór odpowiedniego rozwiązania jest w gestii instalatora.

SERIA V4 PLUS R STANDARD

ODZYSK CIEPŁA



165,0 – 170,0 kW

DANE TECHNICZNE

Model			MV-1650(58)WD2RN1T(D)				MV-1700(60)WD2RN1T(D)			
Zasilanie			380-415V, 3N, 50/60Hz				380-415V, 3N, 50/60Hz			
Wydajność chłodnicza nominalna		kW	165,0				170,0			
	Pobór mocy	kW	48,67				51,38			
	EER	kW/kW	3,39				3,31			
	SEER	kW/kW	5,76				5,70			
Zakres temperatur dla chłodzenia		°C	-5 ~ 48				-5 ~ 48			
Wydajność grzewcza nominalna		kW	165,0				170,0			
	Pobór mocy	kW	41,18				43,32			
	COP	kW/kW	4,01				3,92			
	SCOP	kW/kW	4,01				4,01			
Zakres temperatur dla grzania		°C	-20 ~ 24				-20 ~ 24			
Podłączane jednostki wewnętrzne	Łączna wydajność		do 200%				do 200%			
	Max. ilość		do 64				do 64			
Poziom ciśnienia akustycznego		dB(A)	69				69			
Średnica przewodów chłodniczych	Ciecz	mm	Ø22.2				Ø22.2			
	Gaz (niskie ciśnienie)	mm	Ø44.5				Ø44.5			
	Gaz (wysokie ciśnienie)	mm	Ø38.1				Ø38.1			
Model			MV-400(14)WD2RN1T(D)	MV-400(14)WD2RN1T(D)	MV-400(14)WD2RN1T(D)	MV-450(16)WD2RN1T(D)	MV-400(14)WD2RN1T(D)	MV-400(14)WD2RN1T(D)	MV-450(16)WD2RN1T(D)	MV-450(16)WD2RN1T(D)
Wymiary zewnętrzne	Szer. x wys. x głęb.	mm	1250×1615×765	1250×1615×765	1250×1615×765	1250×1615×765	1250×1615×765	1250×1615×765	1250×1615×765	1250×1615×765
Masa netto		kg	303	303	303	303	303	303	303	303
Sprężarka	Typ		DC inverter	DC inverter	DC inverter	DC inverter	DC inverter	DC inverter	DC inverter	DC inverter
Wentylator	Wydatek powietrza	m ³ /h	15000	15000	15000	15000	15000	15000	15000	15000
	Typ x Ilość		Osiowy x 2	Osiowy x 2	Osiowy x 2	Osiowy x 2	Osiowy x 2	Osiowy x 2	Osiowy x 2	Osiowy x 2
	Moc silnika	kW	0,89	0,89	0,89	0,89	0,89	0,89	0,89	0,89
Zabezpieczenia	Zabezpieczenia wysokiego ciśnienia	MPa	4,4	4,4	4,4	4,4	4,4	4,4	4,4	4,4
	Inwerter		Zabezpieczenie przed przegrzaniem, zabezpieczenie nadprądowe, zabezpieczenie kolejności faz, zabezpieczenie fazowe, zabezpieczenie przepięciowe							
	Sprężarka		Zabezpieczenie przed przegrzaniem, zabezpieczenie przed przeciążeniem							
Czynnik chłodniczy	Typ x fabryczne napełnienie		R410A x 13 kg	R410A x 13 kg	R410A x 13 kg	R410A x 13 kg	R410A x 13 kg	R410A x 13 kg	R410A x 13 kg	R410A x 13 kg

Adnotacja:

Wydajność jest ustalona na podstawie następujących warunków:

1. Chłodzenie: Temperatura wewnętrzna 27°C DB/19°C WB; Temperatura zewnętrzna 35°C DB/24°C WB

2. Grzanie: Temperatura wewnętrzna 20°C DB/15°C WB; Temperatura zewnętrzna 7°C DB/6°C WB

Długość orurowania: Długość połączonych rur to 7,5m, różnica poziomów wynosi 0.

Hałas mierzony w komorze półbezechowej, w odległości 1m od urządzenia i na wysokości 1,3m od podłoża.

Do łączenia agregatów wymagane są trójniki łączące.

Urządzenie zawiera fluorowane gazy cieplarniane (R410A GWP=2088).

Specyfikacja zgodna z wymogami Rozporządzenia PEiR 2016/2281 oraz potwierdzona przez Eurovent

Dla poprawnej pracy jednostek zewnętrznych w trybie pompy ciepła, konieczne jest zastosowanie grzałki tacy ociekowej lub zapewnienie swobodnego odpływu kondensatu w inny sposób. Dobór odpowiedniego rozwiązania jest w gestii instalatora.

ODZYSK CIEPŁA



175,0 – 180,0 kW

DANE TECHNICZNE

Model			MV-1750(62)WD2RN1T(D)				MV-1800(64)WD2RN1T(D)			
Zasilanie			380-415V, 3N, 50/60Hz				380-415V, 3N, 50/60Hz			
Wydajność chłodnicza nominalna		kW	175,0				180,0			
	Pobór mocy	kW	54,09				56,80			
	EER	kW/kW	3,24				3,17			
	SEER	kW/kW	5,64				5,59			
Zakres temperatur dla chłodzenia		°C	-5 ~ 48				-5 ~ 48			
Wydajność grzewcza nominalna		kW	175,0				180,0			
	Pobór mocy	kW	45,46				47,60			
	COP	kW/kW	3,85				3,78			
	SCOP	kW/kW	4,01				4,01			
Zakres temperatur dla grzania		°C	-20 ~ 24				-20 ~ 24			
Podłączane jednostki wewnętrzne	Łączna wydajność		do 200%				do 200%			
	Max. ilość		do 64				do 64			
Poziom ciśnienia akustycznego		dB(A)	69				69			
Średnica przewodów chłodniczych	Ciecz	mm	Ø22.2				Ø22.2			
	Gaz (niskie ciśnienie)	mm	Ø44.5				Ø44.5			
	Gaz (wysokie ciśnienie)	mm	Ø38.1				Ø38.1			
Model			MV-400(14)WD2RN1T(D)	MV-450(16)WD2RN1T(D)	MV-450(16)WD2RN1T(D)	MV-450(16)WD2RN1T(D)	MV-450(16)WD2RN1T(D)	MV-450(16)WD2RN1T(D)	MV-450(16)WD2RN1T(D)	MV-450(16)WD2RN1T(D)
Wymiary zewnętrzne	Szer. x wys. x głęb.	mm	1250×1615×765	1250×1615×765	1250×1615×765	1250×1615×765	1250×1615×765	1250×1615×765	1250×1615×765	1250×1615×765
Masa netto		kg	303	303	303	303	303	303	303	303
Sprężarka	Typ		DC inverter	DC inverter	DC inverter	DC inverter	DC inverter	DC inverter	DC inverter	DC inverter
Wentylator	Wydatek powietrza	m ³ /h	15000	15000	15000	15000	15000	15000	15000	15000
	Typ x Ilość		Osiowy x 2	Osiowy x 2	Osiowy x 2	Osiowy x 2	Osiowy x 2	Osiowy x 2	Osiowy x 2	Osiowy x 2
	Moc silnika	kW	0,89	0,89	0,89	0,89	0,89	0,89	0,89	0,89
Zabezpieczenia	Zabezpieczenia wysokiego ciśnienia	MPa	4,4	4,4	4,4	4,4	4,4	4,4	4,4	4,4
	Inwerter		Zabezpieczenie przed przegrzaniem, zabezpieczenie nadprądowe, zabezpieczenie kolejności faz, zabezpieczenie fazowe, zabezpieczenie przepięciowe							
	Sprężarka		Zabezpieczenie przed przegrzaniem, zabezpieczenie przed przeciążeniem							
Czynnik chłodniczy	Typ x fabryczne napełnienie		R410A x 13 kg	R410A x 13 kg	R410A x 13 kg	R410A x 13 kg	R410A x 13 kg	R410A x 13 kg	R410A x 13 kg	R410A x 13 kg

Adnotacja:

Wydajność jest ustalona na podstawie następujących warunków:

1. Chłodzenie: Temperatura wewnętrzna 27°C DB/19°C WB; Temperatura zewnętrzna 35°C DB/24°C WB

2. Grzanie: Temperatura wewnętrzna 20°C DB/15°C WB; Temperatura zewnętrzna 7°C DB/6°C WB

Długość orurowania: Długość połączonych rur to 7,5m, różnica poziomów wynosi 0.

Hałas mierzony w komorze półbezechowej, w odległości 1m od urządzenia i na wysokości 1,3m od podłoża.

Do łączenia agregatów wymagane są trójniki łączące.

Urządzenie zawiera fluorowane gazy cieplarniane (R410A GWP=2088).

Specyfikacja zgodna z wymogami Rozporządzenia PEiR 2016/2281 oraz potwierdzona przez Eurovent

Dla poprawnej pracy jednostek zewnętrznych w trybie pompy ciepła, konieczne jest zastosowanie grzałki tacy ociekowej lub zapewnienie swobodnego odpływu kondensatu w inny sposób. Dobór odpowiedniego rozwiązania jest w gestii instalatora.





SERIA

V4 PLUS W

Jest to system, w którym wymiennik ciepła chłodzony jest wodą technologiczną, dzięki czemu agregat może być zamontowany w pomieszczeniu technicznym w budynku. Brak posiadania wentylatorów powoduje, że urządzenia są wyjątkowo ciche. Rozwiązanie polecane przy projektowaniu budynków wysokościowych, gdzie powierzchnia dachu jest ograniczona.



CECHY JEDNOSTEK

WYSOKA NIEZAWODNOŚĆ

PRACA W KAŻDYCH WARUNKACH

Wydajność i praca agregatów chłodzonych wodą zależy od temperatury dostarczanej wody. Agregat pracuje niezależnie od warunków atmosferycznych. W okresie zimy, nie ma procesu defrostru, co zapewnia ciągłą pracę w trybie grzania.

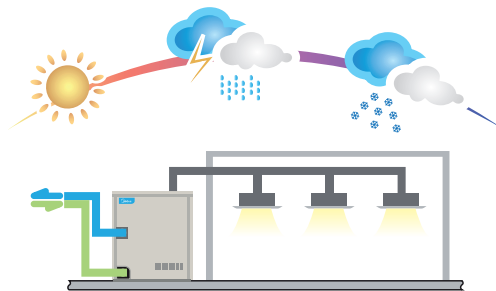

WEWNĘTRZNA INSTALACJA FREONOWA

Jednostki wewnętrzne połączone są instalacją freonową. Brak instalacji wodnej w budynku ogranicza ryzyko wycieku wody i dewastacji pomieszczeń.

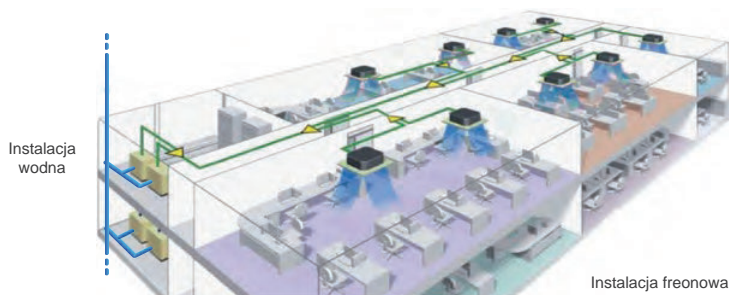

REKOMENDOWANY ZAKRES PRACY

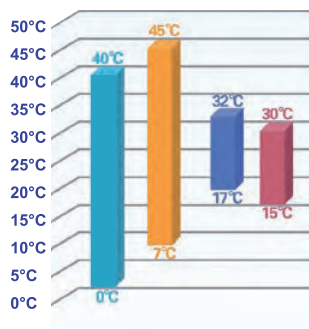

- Temperatura pracy: 0°C~40°C
- Temperatura wlotu wody: 7°C~45°C
- Temperatura wewnętrzna: chłodzenie: 17°C~32°C
- Temperatura wewnętrzna: grzanie: 15°C~30°C

WYSOKA EFEKTYWNOŚĆ

WYMIENNIK CIEPŁA

Optymalnie zaprojektowany wymiennik ciepła "double-pipe" równomiernie i efektywnie przekazuje energię ciepłą z wody do czynnika chłodniczego roboczego. Innowacyjna technologia wymiennika znacznie zwiększa efektywność systemu, zmniejsza restrykcyjność w jakości dostarczanej wody, ułatwia serwis oraz zmniejsza zapchanie wymiennika.



WYSOKA EFEKTYWNOŚĆ

Zastosowanie wody jako źródła chłodzenia w systemach freonowych, pozwala na zaoszczędzenie energii. Współczynnik IPLV(C) na poziomie 5,9.

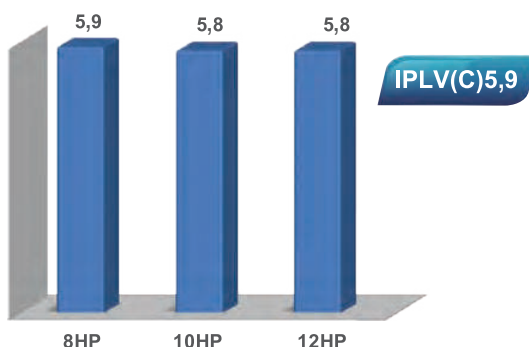

FUNKCJA ODZYSKU CIEPŁA

Zastosowanie układów wykorzystujących wodę pozwala na pracę jednego systemu klimatyzacyjnego z wymiennikiem wodnym jako pompy ciepła, a drugiego jako system chłodzący. Rozwiązanie porównywalne z systemem VRF 3-rurowym z odzyskiem ciepła.

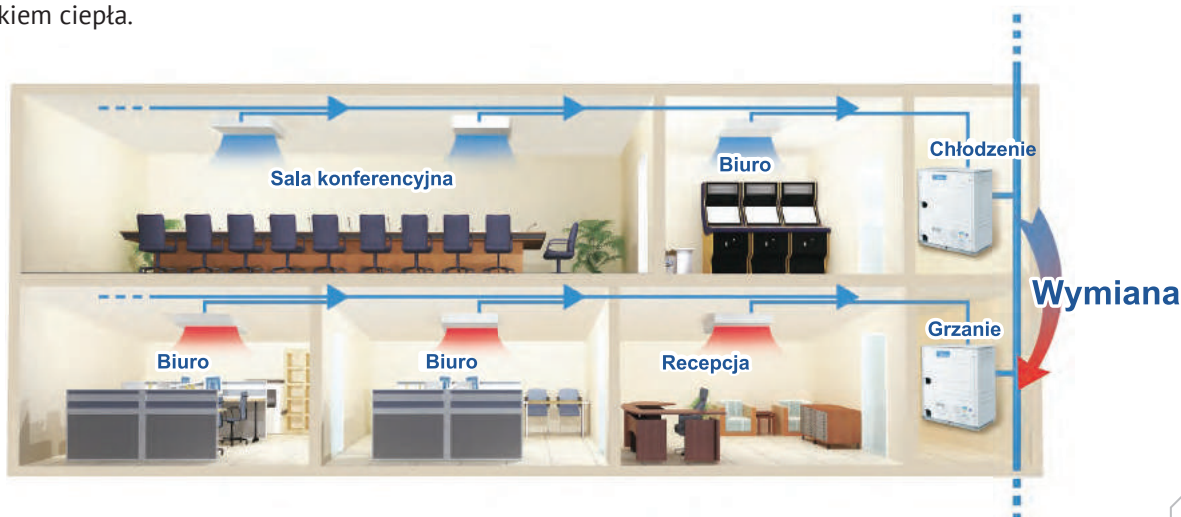

ZWIĘKSZENIE KOMFORTU

CICHA PRACA

Kompaktowe wymiary agregatu oraz wyeliminowanie wentylatora wpłynęło na redukcję poziomu hałasu.

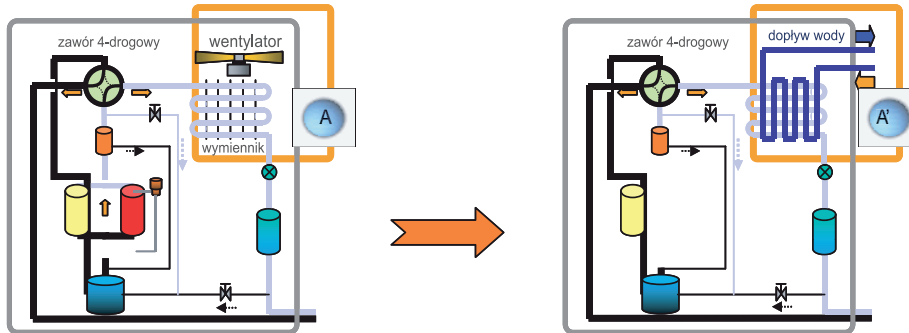

NOWOCZESNY I KOMPAKTOWY WYGLĄD

Kompaktowe i ujednolicone wymiary dla wszystkich urządzeń serii V4 PLUS W: 780 x 1000 x 550mm (szer./wys./gł.); waga - 146 kg. Zminimalizowane wymiary i zredukowana waga jednostek, pozwala na lokalizację nawet w najbardziej niedostępnych miejscach budynku. Kompaktowa budowa pozwala na blokowy montaż jednostek, oszczędzając przestrzeń (magazyny, piwnice, zamknięte balkony, korytarz itp.).

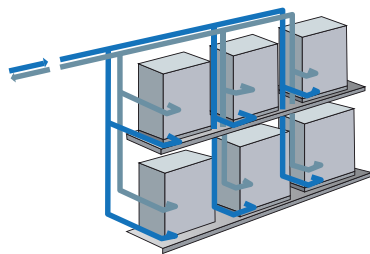

TRYBY PRACY

Dostępne jest aż 6 rodzajów możliwości wyboru trybu pracy systemu:

- priorytet grzania (domyślnie)
- priorytet chłodzenia
- tylko grzanie
- tylko chłodzenie
- VIP priorytet (adres 63 ma możliwość decydowania o trybie pracy systemu)
- priorytet demokracji (zapotrzebowanie większości załączonych jednostek decyduje o wyborze trybu)



Priorytet grzania (domyślnie)



Tylko chłodzenie



Priorytet demokracji



Priorytet chłodzenia



Tylko grzanie



Priorytet VIP

PROSTA INSTALACJA, SZYBKI SERWIS

DŁUGOŚĆ INSTALACJI

Całkowita długość instalacji chłodniczej została wydłużona do 300m, najdłuższy odcinek wydłużono do 120m oraz zwiększono różnicę wysokości pomiędzy jednostką zewnętrzną a wewnętrzną do 50m. Maksymalne ciśnienie po stronie wody sięga nawet 1,96 MPa (umożliwia to montaż w pętach wodnych o różnicy wysokości 200m), co daje duże możliwości przy projektowaniu systemów klimatyzacji dla wysokich budynków. Brak instalacji wodnej w budynku ogranicza ryzyko wycieku wody.

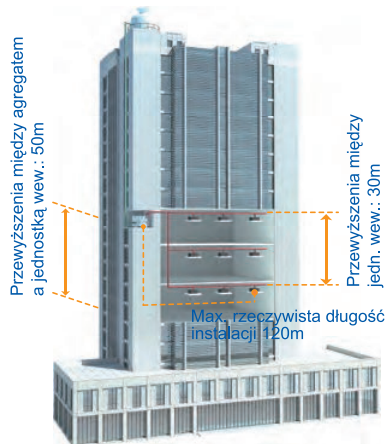

			Dopuszczalna wartość (m)
Długość instalacji	Całkowita długość instalacji		300
	Maksymalna długość	Rzeczywista długość	120
		Ekwiwalentna długość	150
Przewyższenie	Od pierwszego trójnika		40/90*
	Między agregatem a jednostką wewnętrzną	Agregat niżej	50
		Agregat wyżej	40
	Między jednostkami wewnętrznymi		30

* Szczegółowe warunki opisane w dokumentacji technicznej.

PROSTY SERWIS

Możliwość sprawdzenia statusu pracy na płycie bez otwierania obudowy agregatu. Sprężarka znajduje się blisko drzwiczek serwisowych, co ułatwia serwis urządzenia.



ZASILANE WODĄ

25,2 – 33,5 kW



DANE TECHNICZNE

Model		MDVS-252(8)W/DRN1	MDVS-280(10)W/DRN1	MDVS-335(12)W/DRN1		
Zasilanie		380-415V, 3N, 50Hz/60Hz				
Wydajność chłodnicza nominalna		kW	25,2	28,0	33,5	
	Pobór mocy	kW	4,8	6,1	8,0	
	Pobór prądu	A	16,2	16,2	18,3	
	EER	kW/kW	5,25	4,59	4,19	
Wydajność grzewcza nominalna		kW	27,0	31,5	37,5	
	Pobór mocy	kW	4,45	5,83	7,80	
	Pobór prądu	A	16,2	16,2	18,3	
	COP	kW/kW	6,07	5,40	4,81	
Rekomendowany zakres temperatury wody wlotowej		°C	7-45	7-45	7-45	
Podłączane wewnętrzne	Łączna wydajność		50%-130%	50%-130%	50%-130%	
	Ilość		13	16	19	
Poziom ciśnienia akustycznego		dB(A)	51	52	52	
Średnica przewodów chłodniczych	Ciecz	mm	Ø12,7	Ø12,7	Ø15,9	
	Gaz (niskie ciśnienie)	mm	Ø25,4	Ø25,4	Ø31,8	
Przyłącza wodne		mm	DN32	DN32	DN32	
		-	1 1/4	1 1/4	1 1/4	
Spadek ciśnienia wody na wymienniku		kPa	35	40	48	
Wymiary zewnętrzne		Szer. x wys. x głęb.	780x1000x550	780x1000x550	780x1000x550	
Masa netto		kg	146	146	146	
Wymiennik ciepła		Double-Pipe o zwiększonej powierzchni wymiany ciepła				
Sprężarka		Typ	DC inverter	DC inverter	DC inverter	
Wentylator		Przepływ wody	m³/h	5,4	6,0	7,2
Zabezpieczenia		Zabezpieczenia wysokiego ciśnienia	MPa	4,4	4,4	4,4
		Inwerter	Zabezpieczenie przed przegrzaniem, zabezpieczenie nadprądowe, zabezpieczenie kolejności faz, zabezpieczenie fazowe, zabezpieczenie przepięciowe			
		Sprężarka	Zabezpieczenie przed przegrzaniem, zabezpieczenie przed przeciążeniem			
Czynnik chłodniczy		Typ x fabryczne napełnienie	R410A x 2kg	R410A x 2kg	R410A x 2kg	

Adnotacja:

Wydajność jest ustalona na podstawie następujących warunków:

1. Chłodzenie: Temperatura wewnętrzna 27°C DB/19°C WB; Temperatura zewnętrzna 35°C DB/24°C WB

2. Grzanie: Temperatura wewnętrzna 20°C DB/15°C WB; Temperatura zewnętrzna 7°C DB/6°C WB

Długość orurowania: Długość połączonych rur to 7,5m, różnica poziomów wynosi 0.

Hałas mierzony w komorze półbezechowej, w odległości 1m od urządzenia i na wysokości 1,3m od podłoża.

Do łączenia agregatów wymagane są trójniki łączące.

Urządzenie zawiera fluorowane gazy cieplarniane (R410A GWP=2088).

Dla poprawnej pracy jednostek zewnętrznych w trybie pompy ciepła, konieczne jest zastosowanie grzałki tacy ociekowej lub zapewnienie swobodnego odpływu kondensatu w inny sposób. Dobór odpowiedniego rozwiązania jest w gestii instalatora.

ZASILANE WODĄ



50,4 – 53,2 kW

DANE TECHNICZNE

Model		MDVS-504(16)W/DRN1		MDVS-532(18)W/DRN1	
Zasilanie		380-415V, 3N, 50Hz/60Hz			
Wydajność chłodnicza nominalna		kW	50,4	53,2	
	Pobór mocy	kW	9,6	10,9	
	Pobór prądu	A	32,4	32,4	
	EER	kW/kW	5,25	4,90	
Wydajność grzewcza nominalna		kW	54,00	58,50	
	Pobór mocy	kW	8,90	10,28	
	Pobór prądu	A	32,40	32,40	
	COP	kW/kW	6,07	5,72	
Rekomendowany zakres temperatury wody wlotowej		°C	7-45	7-45	
Podłączane wewnętrzne	Łączna wydajność	50%-130%		50%-130%	
	Ilość	23		29	
Poziom ciśnienia akustycznego		dB(A)	52	53	
Średnica przewodów chłodniczych	Ciecz	mm	Ø12,7	Ø12,7	Ø12,7
	Gaz (niskie ciśnienie)	mm	Ø25,4	Ø25,4	Ø25,4
Przyłącza wodne		mm	DN32	DN32	DN32
		-	1 1/4	1 1/4	1 1/4
Model		MDVS-252(8)W/DRN1	MDVS-252(8)W/DRN1	MDVS-252(8)W/DRN1	MDVS-280(10)W/DRN1
Spadek ciśnienia wody na wymienniku		kPa	35	35	40
Wymiary zewnętrzne Szer. x wys. x głęb.		mm	780x1000x550	780x1000x550	780x1000x550
Masa netto		kg	146	146	146
Wymiennik ciepła		Double-Pipe o zwiększonej powierzchni wymiany ciepła			
Sprężarka		Typ	DC inverter		DC inverter
Wentylator		Przepływ wody	m³/h	5,4	5,4
Zabezpieczenia	Zabezpieczenia wysokiego ciśnienia	MPa	4,4		4,4
	Inwerter	Zabezpieczenie przed przegrzaniem, zabezpieczenie nadprądowe, zabezpieczenie kolejności faz, zabezpieczenie fazowe, zabezpieczenie przepięciowe			
	Sprężarka	Zabezpieczenie przed przegrzaniem, zabezpieczenie przed przeciążeniem			
Czynnik chłodniczy		Typ x fabryczne napełnienie	R410A x 2kg	R410A x 2kg	R410A x 2kg

Adnotacja:

Wydajność jest ustalona na podstawie następujących warunków:

1. Chłodzenie: Temperatura wewnętrzna 27°C DB/19°C WB; Temperatura zewnętrzna 35°C DB/24°C WB

2. Grzanie: Temperatura wewnętrzna 20°C DB/15°C WB; Temperatura zewnętrzna 7°C DB/6°C WB

Długość orurowania: Długość połączonych rur to 7,5m, różnica poziomów wynosi 0.

Hałas mierzony w komorze półbezechowej, w odległości 1m od urządzenia i na wysokości 1,3m od podłoża.

Do łączenia agregatów wymagane są trójniki łączące.

Urządzenie zawiera fluorowane gazy cieplarniane (R410A GWP=2088).

Dla poprawnej pracy jednostek zewnętrznych w trybie pompy ciepła, konieczne jest zastosowanie grzałki tacy ociekowej lub zapewnienie swobodnego odpływu kondensatu w inny sposób. Dobór odpowiedniego rozwiązania jest w gestii instalatora.

ZASILANE WODĄ

56,0 – 67,0 kW



DANE TECHNICZNE

Model			MDVS-560(20)W/DRN1		MDVS-615(22)W/DRN1		MDVS-670(24)W/DRN1		
Zasilanie			380-415V, 3N, 50Hz/60Hz						
Wydajność chłodnicza nominalna		kW	56,0		61,5		67,0		
	Pobór mocy	kW	12,2		14,1		16,0		
	Pobór prądu	A	32,4		34,5		36,6		
	EER	kW/kW	4,59		4,37		4,19		
Wydajność grzewcza nominalna		kW	63,0		69,0		75,0		
	Pobór mocy	kW	11,66		13,63		15,60		
	Pobór prądu	A	32,4		34,5		36,6		
	COP	kW/kW	5,40		5,08		4,81		
Rekomendowany zakres temperatury wody wlotowej		°C	7-45		7-45		7-45		
Podłączane jedn. wewnętrzne	Łączna wydajność		50%-130%		50%-130%		50%-130%		
	Ilość		33		36		39		
Poziom ciśnienia akustycznego		dB(A)	53		53		53		
Średnica przewodów chłodniczych	Ciecz	mm	Ø12,7	Ø12,7	Ø12,7	Ø15,9	Ø15,9	Ø15,9	
	Gaz (niskie ciśnienie)	mm	Ø25,4	Ø25,4	Ø25,4	Ø31,8	Ø31,8	Ø31,8	
Przyłącza wodne		mm	DN32	DN32	DN32	DN32	DN32	DN32	
		"	1 1/4	1 1/4	1 1/4	1 1/4	1 1/4	1 1/4	
Model			MDVS-280(10)W/DRN1	MDVS-280(10)W/DRN1	MDVS-280(10)W/DRN1	MDVS-335(12)W/DRN1	MDVS-335(12)W/DRN1	MDVS-335(12)W/DRN1	
Spadek ciśnienia wody na wymienniku		kPa	40	40	40	48	48	48	
Wymiary zewnętrzne		Szer. x wys. x głęb.	780x1000x550	780x1000x550	780x1000x550	780x1000x550	780x1000x550	780x1000x550	
Masa netto		kg	146	146	146	146	146	146	
Wymiennik ciepła			Double-Pipe o zwiększonej powierzchni wymiany ciepła						
Sprężarka		Typ	DC inverter		DC inverter		DC inverter		
Wentylator		Przepływ wody	m³/h	6,0	6,0	6,0	7,2	7,2	
Zabezpieczenia	Zabezpieczenia wysokiego ciśnienia		MPa	4,4		4,4		4,4	
	Inwerter		Zabezpieczenie przed przegrzaniem, zabezpieczenie nadprądowe, zabezpieczenie kolejności faz, zabezpieczenie fazowe, zabezpieczenie przepięciowe						
	Sprężarka		Zabezpieczenie przed przegrzaniem, zabezpieczenie przed przeciążeniem						
Czynnik chłodniczy		Typ x fabryczne napętnienie	R410A x 2kg	R410A x 2kg	R410A x 2kg	R410A x 2kg	R410A x 2kg	R410A x 2kg	

Adnotacja:

Wydajność jest ustalona na podstawie następujących warunków:

1. Chłodzenie: Temperatura wewnętrzna 27°C DB/19°C WB; Temperatura zewnętrzna 35°C DB/24°C WB

2. Grzanie: Temperatura wewnętrzna 20°C DB/15°C WB; Temperatura zewnętrzna 7°C DB/6°C WB

Długość orurowania: Długość połączonych rur to 7,5m, różnica poziomów wynosi 0.

Hałas mierzony w komorze półbezechowej, w odległości 1m od urządzenia i na wysokości 1,3m od podłoża.

Do łączenia agregatów wymagane są trójniki łączące.

Urządzenie zawiera fluorowane gazy cieplarniane (R410A GWP=2088).

Dla poprawnej pracy jednostek zewnętrznych w trybie pompy ciepła, konieczne jest zastosowanie grzałki tacy ociekowej lub zapewnienie swobodnego odpływu kondensatu

w inny sposób. Dobór odpowiedniego rozwiązania jest w gestii instalatora.

ZASILANE WODĄ



78,4 – 84,0 kW

DANE TECHNICZNE

Model		MDVS-784(26)W/DRN1			MDVS-812(28)W/DRN1			MDVS-840(30)W/DRN1			
Zasilanie		380-415V, 3N, 50Hz/60Hz									
Wydajność chłodnicza nominalna		kW	78,4			81,2			84,0		
	Pobór mocy	kW	15,7			17,0			18,3		
	Pobór prądu	A	48,6			48,6			48,6		
	EER	kW/kW	5,01			4,79			4,59		
Wydajność grzewcza nominalna		kW	85,5			90,0			94,5		
	Pobór mocy	kW	14,73			16,11			17,49		
	Pobór prądu	A	48,6			48,6			48,6		
	COP	kW/kW	5,83			5,61			5,40		
Rekomendowany zakres temperatury wody wlotowej		°C	7-45			7-45			7-45		
Podłączone jedn. wewnętrzne	Łączna wydajność		50%~130%			50%~130%			50%~130%		
	Ilość		23			23			23		
Poziom ciśnienia akustycznego		dB(A)	52			52			52		
Średnica przewodów chłodniczych	Ciecz	mm	Ø12,7	Ø12,7	Ø12,7	Ø12,7	Ø12,7	Ø12,7	Ø12,7	Ø12,7	Ø12,7
	Gaz (niskie ciśnienie)	mm	Ø25,4	Ø25,4	Ø25,4	Ø25,4	Ø25,4	Ø25,4	Ø25,4	Ø25,4	Ø25,4
Przylączy wodne		mm	DN32	DN32	DN32	DN32	DN32	DN32	DN32	DN32	DN32
		"	1 1/4	1 1/4	1 1/4	1 1/4	1 1/4	1 1/4	1 1/4	1 1/4	1 1/4
Model			MDVS-252(8)W/DRN1	MDVS-252(8)W/DRN1	MDVS-280(10)W/DRN1	MDVS-252(8)W/DRN1	MDVS-280(10)W/DRN1	MDVS-280(10)W/DRN1	MDVS-280(10)W/DRN1	MDVS-280(10)W/DRN1	MDVS-280(10)W/DRN1
Spadek ciśnienia wody na wymienniku		kPa	35	35	40	35	40	40	40	40	40
Wymiary zewnętrzne Szer. x wys. x głęb.		mm	780x1000x550	780x1000x550	780x1000x550	780x1000x550	780x1000x550	780x1000x550	780x1000x550	780x1000x550	780x1000x550
Masa netto		kg	146	146	146	146	146	146	146	146	146
Wymiennik ciepła			Double-Pipe o zwiększonej powierzchni wymiany ciepła								
Sprężarka Typ			DC inverter			DC inverter			DC inverter		
Wentylator Przepływ wody		m ³ /h	5,4	5,4	6,0	5,4	6,0	6,0	6,0	6,0	6,0
Zabezpieczenia	Zabezpieczenia wysokiego ciśnienia	MPa	4,4			4,4			4,4		
	Inwerter		Zabezpieczenie przed przegrzaniem, zabezpieczenie nadprądowe, zabezpieczenie kolejności faz, zabezpieczenie fazowe, zabezpieczenie przepięciowe								
	Sprężarka		Zabezpieczenie przed przegrzaniem, zabezpieczenie przed przeciążeniem								
Czynnik chłodniczy Typ x fabryczne napętnienie			R410A x 2kg	R410A x 2kg	R410A x 2kg	R410A x 2kg	R410A x 2kg	R410A x 2kg	R410A x 2kg	R410A x 2kg	R410A x 2kg

Adnotacja:

Wydajność jest ustalona na podstawie następujących warunków:

1. Chłodzenie: Temperatura wewnętrzna 27°C DB/19°C WB; Temperatura zewnętrzna 35°C DB/24°C WB

2. Grzanie: Temperatura wewnętrzna 20°C DB/15°C WB; Temperatura zewnętrzna 7°C DB/6°C WB

Długość orurowania: Długość połączonych rur to 7,5m, różnica poziomów wynosi 0.

Hałas mierzony w komorze półbezechowej, w odległości 1m od urządzenia i na wysokości 1,3m od podłoża.

Do łączenia agregatów wymagane są trójniki łączące.

Urządzenie zawiera fluorowane gazy cieplarniane (R410A GWP=2088).

Dla poprawnej pracy jednostek zewnętrznych w trybie pompy ciepła, konieczne jest zastosowanie grzałki tacy ociekowej lub zapewnienie swobodnego odpływu kondensatu w inny sposób. Dobór odpowiedniego rozwiązania jest w gestii instalatora.

ZASILANE WODĄ



89,5 – 95,0 kW

DANE TECHNICZNE

Model		MDVS-895(32)W/DRN1			MDVS-950(34)W/DRN1			
Zasilanie		380-415V, 3N, 50Hz/60Hz						
Wydajność chłodnicza nominalna		kW	89,5			95,0		
	Pobór mocy	kW	20,2			22,1		
	Pobór prądu	A	50,7			52,8		
	EER	kW/kW	4,44			4,31		
Wydajność grzewcza nominalna		kW	100,5			106,5		
	Pobór mocy	kW	19,46			21,43		
	Pobór prądu	A	50,7			52,8		
	COP	kW/kW	5,18			4,98		
Rekomendowany zakres temperatury wody wlotowej		°C	7-45			7-45		
Podłączane jedn. wewnętrzne	Łączna wydajność		50%-130%			50%-130%		
	Ilość		23			23		
Poziom ciśnienia akustycznego		dB(A)	52			52		
Średnica przewodów chłodniczych	Ciecz	mm	Ø12,7	Ø12,7	Ø15,9	Ø12,7	Ø15,9	Ø15,9
	Gaz (niskie ciśnienie)	mm	Ø25,4	Ø25,4	Ø31,8	Ø25,4	Ø31,8	Ø31,8
Przyłącza wodne			mm	DN32	DN32	DN32	DN32	DN32
			"	1 1/4	1 1/4	1 1/4	1 1/4	1 1/4
Model			MDVS-280(10)W/DRN1	MDVS-280(10)W/DRN1	MDVS-335(12)W/DRN1	MDVS-280(10)W/DRN1	MDVS-335(12)W/DRN1	MDVS-335(12)W/DRN1
Spadek ciśnienia wody na wymienniku		kPa	40	40	48	40	48	48
Wymiary zewnętrzne Szer. x wys. x głęb.		mm	780x1000 x550	780x1000 x550	780x1000 x550	780x1000 x550	780x1000 x550	780x1000 x550
Masa netto		kg	146	146	146	146	146	146
Wymiennik ciepła		Double-Pipe o zwiększonej powierzchni wymiany ciepła						
Sprężarka Typ		DC inverter			DC inverter			
Wentylator Przepływ wody		m ³ /h	6,0	6,0	7,2	6,0	7,2	7,2
Zabezpieczenia	Zabezpieczenia wysokiego ciśnienia	MPa	4,4			4,4		
	Inwerter	Zabezpieczenie przed przegrzaniem, zabezpieczenie nadprądowe, zabezpieczenie kolejności faz, zabezpieczenie fazowe, zabezpieczenie przepięciowe						
	Sprężarka	Zabezpieczenie przed przegrzaniem, zabezpieczenie przed przeciążeniem						
Czynnik chłodniczy Typ x fabryczne napełnienie			R410A x 2kg	R410A x 2kg	R410A x 2kg	R410A x 2kg	R410A x 2kg	R410A x 2kg

Adnotacja:

Wydajność jest ustalona na podstawie następujących warunków:

1. Chłodzenie: Temperatura wewnętrzna 27°C DB/19°C WB; Temperatura zewnętrzna 35°C DB/24°C WB

2. Grzanie: Temperatura wewnętrzna 20°C DB/15°C WB; Temperatura zewnętrzna 7°C DB/6°C WB

Długość orurowania: Długość połączonych rur to 7,5m, różnica poziomów wynosi 0.

Hałas mierzony w komorze półbezechowej, w odległości 1m od urządzenia i na wysokości 1,3m od podłoża.

Do łączenia agregatów wymagane są trójniki łączące.

Urządzenie zawiera fluorowane gazy cieplarniane (R410A GWP=2088).

Dla poprawnej pracy jednostek zewnętrznych w trybie pompy ciepła, konieczne jest zastosowanie grzałki tacy ociekowej lub zapewnienie swobodnego odpływu kondensatu w inny sposób. Dobór odpowiedniego rozwiązania jest w gestii instalatora.

ZASILANE WODĄ



100,5 kW

DANE TECHNICZNE

Model		MDVS-1005(36)W/DRN1			
Zasilanie		380~415V, 3N, 50Hz/60Hz			
Wydajność chłodnicza nominalna		kW	100,5		
	Pobór mocy	kW	24,0		
	Pobór prądu	A	54,9		
	EER	kW/kW	4,19		
Wydajność grzewcza nominalna		kW	112,5		
	Pobór mocy	kW	23,40		
	Pobór prądu	A	54,9		
	COP	kW/kW	4,81		
Rekomendowany zakres temperatury wody wlotowej		°C	7~45		
Podłączone jedn. wewnętrzne	Łączna wydajność		50%~130%		
	Ilość		23		
Poziom ciśnienia akustycznego		dB(A)	52		
Średnica przewodów chłodniczych	Ciecz	mm	Ø15,9	Ø15,9	Ø15,9
	Gaz (niskie ciśnienie)	mm	Ø31,8	Ø31,8	Ø31,8
Przyłącza wodne		mm	DN32	DN32	DN32
		-	1 1/4	1 1/4	1 1/4
Model		MDVS-335(12)W/DRN1		MDVS-335(12)W/DRN1	
Spadek ciśnienia wody na wymienniku		kPa	48	48	48
Wymiary zewnętrzne Szer. x wys. x głęź.		mm	780x1000x550	780x1000x550	780x1000x550
Masa netto		kg	146	146	146
Wymiennik ciepła					
Sprężarka	Typ		DC inverter		
Wentylator	Przepływ wody	m ³ /h	7,2	7,2	7,2
Zabezpieczenia	Zabezpieczenia wysokiego ciśnienia	MPa	4,4		
	Inwerter		Zabezpieczenie przed przegrzaniem, zabezpieczenie nadprądowe, zabezpieczenie kolejności faz, zabezpieczenie fazowe, zabezpieczenie przepięciowe		
	Sprężarka		Zabezpieczenie przed przegrzaniem, zabezpieczenie przed przeciążeniem		
Czynnik chłodniczy	Typ x fabryczne napięcie		R410A x 2kg	R410A x 2kg	R410A x 2kg

Adnotacja:

Wydajność jest ustalona na podstawie następujących warunków:

1. Chłodzenie: Temperatura wewnętrzna 27°C DB/19°C WB; Temperatura zewnętrzna 35°C DB/24°C WB

2. Grzanie: Temperatura wewnętrzna 20°C DB/15°C WB; Temperatura zewnętrzna 7°C DB/6°C WB

Długość orurowania: Długość połączonych rur to 7,5m, różnica poziomów wynosi 0.

Hałas mierzony w komorze półbezechowej, w odległości 1m od urządzenia i na wysokości 1,3m od podłoża.

Do łączenia agregatów wymagane są trójniki łączące.

Urządzenie zawiera fluorowane gazy cieplarniane (R410A GWP=2088).

Dla poprawnej pracy jednostek zewnętrznych w trybie pompy ciepła, konieczne jest zastosowanie grzałki tacy ociekowej lub zapewnienie swobodnego odpływu kondensatu w inny sposób. Dobór odpowiedniego rozwiązania jest w gestii instalatora.





Midea

JEDNOSTKI WEWNĘTRZNE VRF

DOSTĘPNE JEDNOSTKI WEWNĘTRZNE VRF

Typ	Model	17	18	22	28	36	45	52	56	71
	kW	1.7	1.8	2.2	2.8	3.6	4.5	5.2	5.6	7.1
Kasetonowe 1-stronne			•	•	•	•	•		•	•
Kasetonowe 2-stronne				•	•	•	•		•	•
Kasetonowe 4-stronne compact		•		•	•	•	•	•		
Kasetonowe 4-stronne slim					•	•	•		•	•
Kanałowe średni spręż		•		•	•	•	•		•	•
Kanałowe wysoki spręż										•
Kanałowe 100% świeżego powietrza										
Podstropowo-przypodłogowe						•	•		•	•
Ścienne		•		•	•	•	•		•	•
Stojące (przypodłogowe)				•	•	•	•		•	•
Konsola				•	•	•	•			

80	90	100	112	125	140	160	200	250	280	400	450	560	Strona
8.0	9.0	10.0	11.2	12.5	14.0	16.0	20.0	25.0	28.0	40.0	45.0	56.0	
													268
													270
													272
•	•	•	•		•								276
•	•		•		•								280
•	•		•		•	•	•	•	•	•	•	•	284
				•	•								288
•	•		•		•								292
•	•												296
•													300
													304

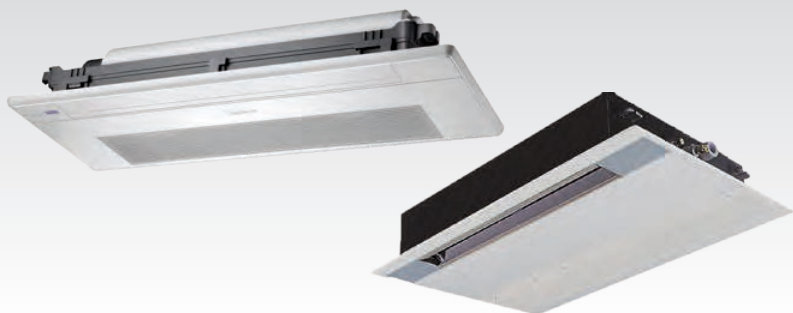

JEDNOSTKI 1-STRONNE

Jednostka kasetonowa z jednostronnym wypływem powietrza, idealna do zastosowania w ograniczonych przestrzeniach sufitowych.

1,8 - 7,1 kW

UNIKATOWE CECHY:

1

WYSOKOŚĆ TYLKO 153mm

Kompaktowa budowa, wysokość jedynie 153 mm umożliwia maksymalne ograniczenie przestrzeni montażowej np. w sufitach podwieszanych o małej głębokości. Standardowo wbudowana pompka skroplin o wysokości podnoszenia do 750 mm.

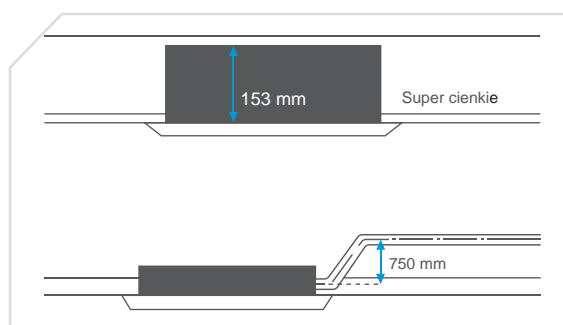

2

AUTO SWING

Mechanizm auto swing gwarantuje równomierne rozprowadzenie powietrza w pomieszczeniu oraz lepszą równowagę temperatury.

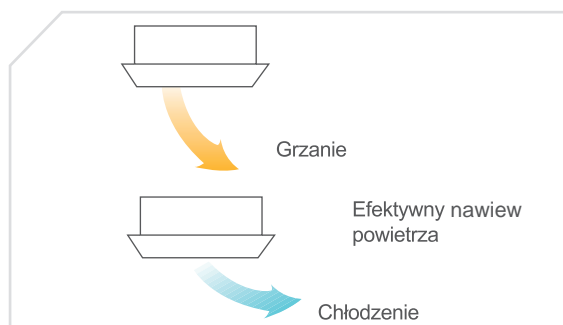

3

7 BIEGÓW WENTYLATORA

Nowy silnik wentylatora typu DC pozwala użytkownikowi na wybór siedmiu prędkości. Dzięki temu możliwa jest niezwykle precyzyjna regulacja wydajności klimatyzatora, przez co warunki komfortu cieplnego mogą zostać osiągnięte jeszcze szybciej.

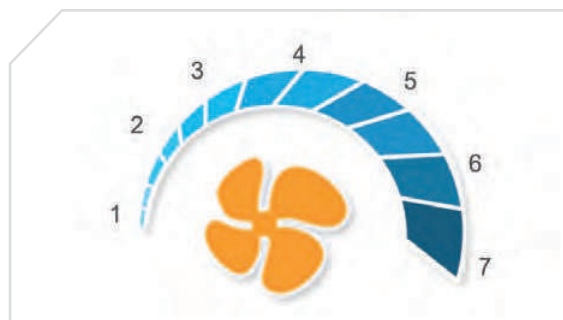

DANE TECHNICZNE

Model			MI2-18Q1DN1	MI2-22Q1DN1	MI2-28Q1DN1	MI2-36Q1DN1	MI2-45Q1DN1	MI2-56Q1DN1	MI2-71Q1DN1
Panel			T-MBQ1-02D	T-MBQ1-02D	T-MBQ1-02D	T-MBQ1-02D	T-MBQ1-01D	T-MBQ1-01D	T-MBQ1-01D
Zasilanie			1-fazowe 220-240V 50Hz						
Chłodzenie	Wydajność nominalna (*1)	kW	1.8	2.2	2.8	3.6	4.5	5.6	7.1
	Pobór mocy	kW	0.025	0.025	0.03	0.03	0.04	0.048	0.06
	Pobór prądu	A	0.11	0.11	0.13	0.13	0.17	0.21	0.26
Grzanie	Wydajność nominalna (*2)	kW	2.2	2.6	3.2	4.0	5.0	6.3	8.0
	Pobór mocy	kW	0.025	0.025	0.03	0.03	0.04	0.048	0.06
	Pobór prądu	A	0.11	0.11	0.13	0.13	0.17	0.21	0.26
Wymiennik	Zabezpieczenie antykorozyjne		Powłoka hydrofilowa						
Nominalny przepływ powietrza		m³/h	275/312/360/ 404/448/ 482/523	275/312/360/ 404/448/ 482/523	315/364/420/ 456/492/ 531/573	315/364/420/ 456/492/ 531/573	476/510/556/ 600/638/ 662/693	549/589/643/ 688/728/ 763/792	592/637/689/ 749/815/ 873/933
Poziom ciśnienia akustycznego (bieg 1/2/3/4/5/6/7) (*3)		dB(A)	30/31/32/34/ 35/36/37	30/31/32/34/ 35/36/37	34/35/35/36/ 37/38/39	34/35/35/36/ 37/38/39	35/36/37/38/ 39/40/41	36/37/38/39/ 40/41/42	37/48/39/41/ 42/43/44
Wymiary jednostki	Wymiary netto (szer × wys × głęb)	mm	1054x153x425	1054x153x425	1054x153x425	1054x153x425	1275x189x450	1275x189x450	1275x189x450
	Waga netto	kg	11.8	11.8	12.3	12.3	16.1	16.4	17.6
Panel	Wymiary netto (szer × wys × głęb)	mm	1180x25x465	1180x25x465	1180x25x465	1180x25x465	1350x25x505	1350x25x505	1350x25x505
	Waga netto	kg	3.5	3.5	3.5	3.5	4	4	4
Czynnik chłodniczy			R410A	R410A	R410A	R410A	R410A	R410A	R410A
Regulacja przepływu czynnika		typ	Elektroniczny zawór rozprężny						
Orurowanie	Ciecz	mm	Ø6.35	Ø6.35	Ø6.35	Ø6.35	Ø6.35	Ø9.53	Ø9.53
	Gaz	mm	Ø12.7	Ø12.7	Ø12.7	Ø12.7	Ø12.7	Ø15.9	Ø15.9

Adnotacje:

Wydajność nominalna jest podawana dla następujących warunków:

(*1) Chłodzenie: Temperatura wewnętrzna 27°C DB/19°C WB; Temperatura zewnętrzna 35°C Temp. DB/24°C WB

(*2) Grzanie: Temperatura wewnętrzna 20°C DB/15°C WB; Temperatura zewnętrzna 7°C DB/6°C WB

Długość rur chłodniczych mierzonych po stronie cieczowej 8m. różnica poziomu wynosi 0m.

DB - termometr suchy. WB - termometr mokry

(*3) Pomiar poziomu ciśnienia akustycznego w komorze półbezechowej

STEROWANIE

Sterowanie indywidualne	RM12D	Pilot bezprzewodowy
	WDC-86E/KD	Pilot przewodowy z płaskim panelem dotykowym i funkcją Follow Me
	WDC-120G/WK	Pilot przewodowy ze sterowaniem grupowym i programatorem tygodniowym
Sterowniki centralne	CCM-180A/WS	Sterownik centralny z dotykowym, kolorowym wyświetlaczem LCD do 64 jednostek wewnętrznych
	CCM-270B/WS	Sterownik centralny z dotykowym, kolorowym wyświetlaczem LCD do 384 jednostek wewnętrznych
	CCM15	Sterownik centralny WEB do 64 jednostek wewnętrznych
	IMMP-M	Moduł komunikacyjny do Inteligentnego Menadżera Midea IMM
	IMMP-BAC	Moduł komunikacyjny do inteligentnego Menadżera Midea IMM (z funkcją bramki BMS po protokole BACnet)
	IMMP-S	Oprogramowanie do Inteligentnego Menadżera Midea IMM
Adaptery/akcesoria	DTS634/DT636	Licznik energii elektrycznej dla systemu IMM
	NIM09	Moduł wykrywania obecności
BMS	GW-MOD	ModBus do 64 jednostek wewnętrznych
	GW-LON	LonWorks do 64 jednostek wewnętrznych
	GW-KNX	KNX do 1 jednostki wewnętrznej
	IMMP-BAC	BACnet do 256 jednostek wewnętrznych
	AC-KNX1	EiB KNX do 1 jednostki wewnętrznej
	AC-KNX16	EiB KNX do 16 jednostek wewnętrznych
	AX-KN64	EiB KNX do 64 jednostek wewnętrznych



JEDNOSTKI 2-STRONNE

Jednostka kasetonowa z dwustronnym wypływem powietrza o wysokości zaledwie 300 mm.

2,2 - 7,1 kW

UNIKATOWE CECHY:

1

CICHA PRACA

Zoptymalizowany kształt kanałów powietrznych o niskim oporze przepływu znacznie redukuje poziom hałasu min. 24 dB(A).



2

WYSOKOŚĆ TYLKO 299 mm

Kompaktowa budowa, wysokość jedynie 299 mm umożliwia maksymalne ograniczenie przestrzeni montażowej np. w sufitach podwieszanych.

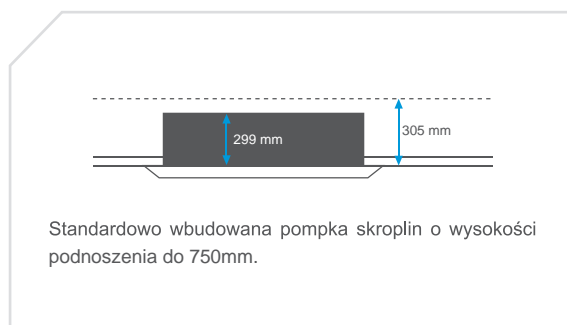

3

DUŻY ZASIĘG STRUMIENI

Duży zasięg strumienia nawiewanego powietrza dochodzący do 6m ułatwia utrzymanie komfortowych warunków w wysokich pomieszczeniach, równomierny rozptyw powietrza i temperatury. Urządzenie idealnie nadaje się do wąskich i długich korytarzy.

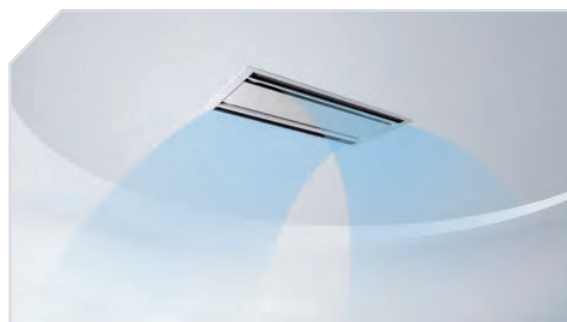

DANE TECHNICZNE

Model			MI2-22Q2DN1	MI2-28Q2DN1	MI2-36Q2DN1	MI2-45Q2DN1	MI2-56Q2DN1	MI2-71Q2DN1
Panel			T-MBQ2-01	T-MBQ2-01	T-MBQ2-01	T-MBQ2-01	T-MBQ2-01	T-MBQ2-01
Zasilanie			1-fazowe 220-240V 50Hz					
Chłodzenie	Wydajność nominalna (*1)	kW	2.2	2.8	3.6	4.5	5.6	7.1
	Pobór mocy	kW	0.035	0.04	0.04	0.05	0.069	0.098
	Pobór prądu	A	0.15	0.17	0.17	0.22	0.30	0.43
Grzanie	Wydajność nominalna (*2)	kW	2.6	3.2	4	5	6.3	8
	Pobór mocy	kW	0.035	0.04	0.04	0.05	0.069	0.098
	Pobór prądu	A	0.15	0.17	0.17	0.22	0.30	0.43
Wymiennik			Zabezpieczenie antykorozyjne Powłoka hydrofilowa					
Nominalny przepływ powietrza		m ³ /h	410/449/488/ 530/571/ 612/654	410/449/488/ 530/571/ 612/654	458/509/554/ 591/641/ 679/725	550/592/631/ 670/731/ 792/850	670/710/760/ 800/860/ 920/970	790/860/940 /1010/1050/ 1090/1120
Poziom ciśnienia akustycznego (bieg 1/2/3/4/5/6/7) (*3)		dB(A)	24/25/27/29/ 30/31/33	24/25/27/29/ 30/31/33	25/27/29/30/ 32/33/35	30/31/32/34/ 35/36/37	30/31/33/35/ 36/37/39	34/36/38/40/ 41/42/44
Wymiary jednostki	Wymiary netto (szer × wys × głęb)	mm	1172x299x591	1172x299x591	1172x299x591	1172x299x591	1172x299x591	1172x299x591
	Waga netto	kg	33.5	33.5	33.5	35	35	35
Panel	Wymiary netto (szer × wys × głęb)	mm	1430x53x680	1430x53x680	1430x53x680	1430x53x680	1430x53x680	1430x53x680
	Waga netto	kg	10.5	10.5	10.5	10.5	10.5	10.5
Czynnik chłodniczy			R410A					
Regulacja przepływu czynnika		typ	Elektroniczny zawór rozprężny					
Orurowanie	Ciecz	mm	Ø6.35	Ø6.35	Ø6.35	Ø6.35	Ø9.53	Ø9.53
	Gaz	mm	Ø12.7	Ø12.7	Ø12.7	Ø12.7	Ø15.9	Ø15.9

Adnotacje:

Wydajność nominalna jest podawana dla następujących warunków:

(*1) Chłodzenie: Temperatura wewnętrzna 27°C DB/19°C WB; Temperatura zewnętrzna 35°C Temp. DB/24°C WB

(*2) Grzanie: Temperatura wewnętrzna 20°C DB/15°C WB; Temperatura zewnętrzna 7°C DB/6°C WB

Długość rur chłodniczych mierzonych po stronie cieczowej 8m. różnica poziomu wynosi 0m.

DB - termometr suchy. WB - termometr mokry

(*3) Pomiar poziomu ciśnienia akustycznego w komorze półbezechowej

STEROWANIE

Sterowanie indywidualne	RM12D	Pilot bezprzewodowy
	WDC-86E/KD	Pilot przewodowy z płaskim panelem dotykowym i funkcją Follow Me
	WDC-120G/WK	Pilot przewodowy ze sterowaniem grupowym i programatorem tygodniowym
Sterowniki centralne	CCM-180A/WS	Sterownik centralny z dotykowym, kolorowym wyświetlaczem LCD do 64 jednostek wewnętrznych
	CCM-270B/WS	Sterownik centralny z dotykowym, kolorowym wyświetlaczem LCD do 384 jednostek wewnętrznych
	CCM15	Sterownik centralny WEB do 64 jednostek wewnętrznych
	IMMP-M	Moduł komunikacyjny do Inteligentnego Menadżera Midea IMM
	IMMP-BAC	Moduł komunikacyjny do inteligentnego Menadżera Midea IMM (z funkcją bramki BMS po protokole BACnet)
	IMMP-S	Oprogramowanie do Inteligentnego Menadżera Midea IMM
Adaptory/akcesoria	DTS634/DT636	Licznik energii elektrycznej dla systemu IMM
	NIM09	Moduł wykrywania obecności
BMS	GW-MOD	ModBus do 64 jednostek wewnętrznych
	GW-LON	LonWorks do 64 jednostek wewnętrznych
	GW-KNX	KNX do 1 jednostki wewnętrznej
	IMMP-BAC	BACnet do 256 jednostek wewnętrznych
	AC-KNX1	EiB KNX do 1 jednostki wewnętrznej
	AC-KNX16	EiB KNX do 16 jednostek wewnętrznych
	AX-KN64	EiB KNX do 64 jednostek wewnętrznych



JEDNOSTKI 4-STRONNE

Jednostka kasetonowa o zwartej konstrukcji, idealna do montażu w przestrzeni kasetonu sufitowego.

1,7 – 5,2 kW

UNIKATOWE CECHY:

1

7 BIEGÓW WENTYLATORA

Nowy silnik wentylatora typu DC pozwala użytkownikowi na wybór siedmiu prędkości. Dzięki temu możliwa jest niezwykle precyzyjna regulacja wydajności klimatyzatora, przez co warunki komfortu cieplnego mogą zostać osiągnięte jeszcze szybciej.



2

360° WYLOT POWIETRZA

Wylot powietrza 360° zapewnia optymalną cyrkulację i nawiew powietrza we wszystkich kierunkach. Równomierny rozkład powietrza oraz temperatury gwarantuje komfortowe warunki w pomieszczeniu.



3

WBUDOWANA POMPKA SKROPLIN

Pompka skroplin o wysokości podnoszenia 750mm w standardzie.

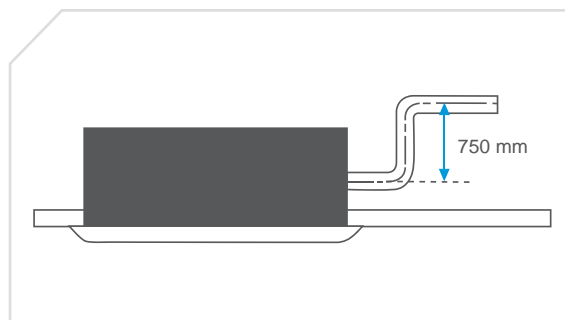

DOSTOSOWANIE DO WYSOKOŚCI MONTAŻU

Midea zapewnia największy komfort użytkownika urządzeń klimatyzacyjnych, poprzez indywidualne dopasowanie każdej jednostki do typu pomieszczenia oraz wymagań klienta.

Logika pracy w trybie chłodzenia

Zabezpieczenie przed zimnym nawiewem tzw. „efektem przeciągu” - zatrzymanie pracy wentylatora w momencie spadku temperatury w pomieszczeniu poniżej wartości deklarowanej.

1. Deklarowana temperatura

a) 15°C b) 20°C c) 24°C d) 26°C

2. Deklarowany czas postoju wentylatora jednostki wewnętrznej (czynnik chłodniczy nie jest dostarczany do urządzenia - „stop wentylator”).

a) 4 minuty b) 8 minut c) 12 minut d) 16 minut

Logika pracy w trybie grzania

W zależności od wysokości montażu urządzenia, Midea proponuje 4 nastawy korekt temperatury. Od temperatury fizycznie mierzonej odejmuje się wartość korekty:

a) 2°C b) 4°C c) 6°C d) 8°C

Przykład

Czujnik temperatury mierzy temperaturę w pomieszczeniu (wynik 24°C), uwzględniając korektę na poziomie 4°C - temperatura nastawu urządzenia wynosi 20°C, przy odczytanej temperaturze wynoszącej 24°C urządzenie będzie dalej pracowało, aby osiągnąć zadaną temperaturę.

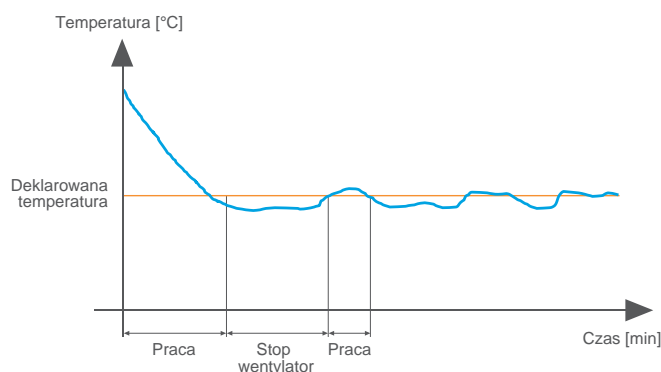

Rozkład temperatur w pomieszczeniu o wysokości powyżej 4m - korekta 8°C.

Rozkład temperatur w pomieszczeniu o wysokości 4m - korekta 6°C.

Rozkład temperatur w pomieszczeniu o wysokości 3,2m - korekta 4°C.

Rozkład temperatur w pomieszczeniu o wysokości 2,5m - korekta 2°C.

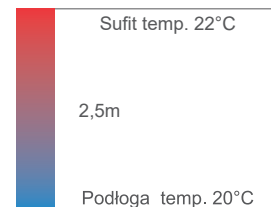
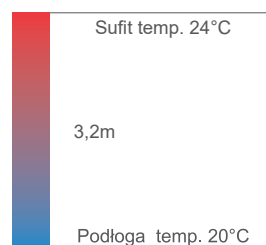
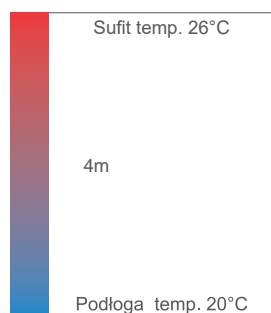

WSPÓŁPRACA Z CZUJNIKIEM RUCHU NIM09

Dzięki niewielkiemu czujnikowi, klimatyzator inteligentnie wykrywa ruch i automatycznie uruchamia pracę, zapewniając energooszczędność i komfortowe warunki.

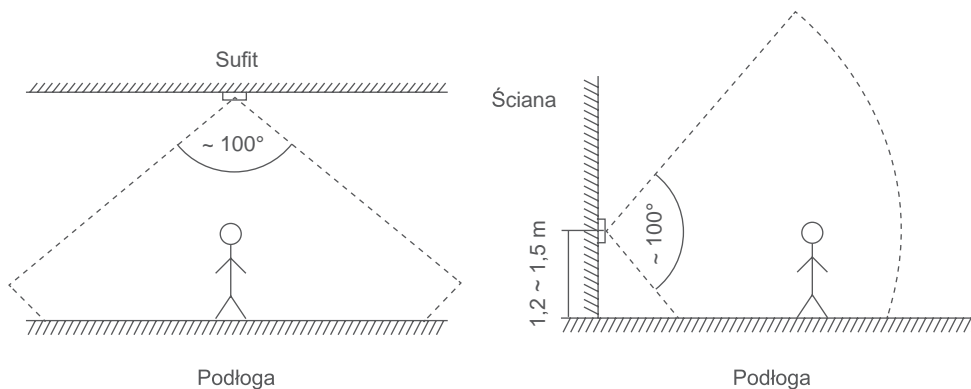

*zakres działania czujnika ruchu NIM09

Model	NIM09
Wymiary (wys. x szer. x gł.) cm	4,6x3x2,6

CZTERY TRYBY PRACY DO WYBORU

Możliwość wyłączenia jednostki wewnętrznej 30 lub 60 min. od momentu, kiedy użytkownik opuści pomieszczenie z automatycznym powrotem do pracy, w przypadku wykrycia osoby lub z koniecznością samodzielnego włączenia klimatyzatora.

DANE TECHNICZNE

			NOWOŚĆ				NOWOŚĆ	
Model			MI2-17Q4CDN1	MI2-22Q4CDN1	MI2-28Q4CDN1	MI2-36Q4CDN1	MI2-45Q4CDN1	MI2-52Q4CDN1
Panel			CE-MBQ-03C4	CE-MBQ-03C4	CE-MBQ-03C4	CE-MBQ-03C4	CE-MBQ-03C4	CE-MBQ-03C4
Zasilanie (V/faza/Hz)			220-240/1/50	220-240/1/50	220-240/1/50	220-240/1/50	220-240/1/50	220-240/1/50
Wydajność chłodnicza (nominalna) (*1)		kW	1.7	2.2	2.8	3.6	4.5	5.2
Pobór mocy dla chłodzenia		kW	0.035	0.035	0.035	0.04	0.05	0.062
Wydajność grzewcza (nominalna) (*2)		kW	2.2	2.4	3.2	4.0	5.0	5.6
Pobór mocy dla grzania		kW	0.035	0.035	0.035	0.04	0.05	0.062
Wymiennik		Zabezpieczenie antykorozyjne	Powłoka hydrofilowa					
Nominalny przepływ powietrza (*3)		m ³ /h	238/268/288/ 300/313/345/380	238/268/288/313/345/380/414		314/350/380/409/450/485/521		350/380/410/ 446/481/580/635
Poziom ciśnienia akustycznego (*4)		dB(A)	22/23/26/29/33/34/35			28/29/30/32/35/38/41		28/29/30/32/ 35/48/52
Poziom mocy akustycznej		dB(A)	38/39/42/45/49/50/51			43/44/45/47/50/53/56		43/44/45/47/ 50/55/60
Wymiary	Wymiary netto (szer × wys × głęb) (*5)	mm	630x260x570	630x260x570	630x260x570	630x260x570	630x260x570	630x260x570
	Waga netto	kg	18	18	18	19.2	19.2	19.2
Panel	Wymiary (szer × wys × głęb)	mm	647x50x647	647x50x647	647x50x647	647x50x647	647x50x647	647x50x647
	Waga netto	kg	2.5	2.5	2.5	2.5	2.5	2.5
Czynnik chłodniczy			R410A	R401A	R410A	R410A	R410A	R410A
Regulacja przepływu czynnika			Elektroniczny zawór rozprężny					
Orurowanie		Gaz / ciecz	mm	Ø6.35 / Ø12.7	Ø6.35 / Ø12.7	Ø6.35 / Ø12.7	Ø6.35 / Ø12.7	Ø6.35 / Ø12.7

Adnotacja:

Wydajność jest ustalona na podstawie następujących warunków:

(*1) Chłodzenie: temperatura wewnętrzna 27°C DB/19°C WB; temperatura zewnętrzna 35°C DB/24°C WB

(*2) Grzanie: temperatura wewnętrzna 20°C DB/15°C WB; temperatura zewnętrzna 7°C DB/6°C WB

(*3) Przepływ powietrza podany od najwyższego biegu do najniższego, w sumie jest 7 biegów w każdym modelu.

(*4) Poziom ciśnienia akustycznego podany jest od najwyższego biegu do najniższego. Poziom ciśnienia mierzony w odległości 1,4m przed urządzeniem. Pomiar wykonywany jest w komorze pół-bezechowej.

Długość rur chłodniczych mierzonych po stronie cieczowej 8m. różnica poziomu wynosi 0m.

DB - termometr suchy. WB - termometr mokry

(*5) Podane wymiary urządzenia to największe zewnętrzne wymiary urządzenia, w tym mocowania.

STEROWANIE

Sterowanie indywidualne	RM12D	Pilot bezprzewodowy
	WDC-86E/KD	Pilot przewodowy z płaskim panelem dotykowym i funkcją Follow Me
	WDC-120G/WK	Pilot przewodowy ze sterowaniem grupowym i programatorem tygodniowym
Sterowniki centralne	CCM-180A/WS	Sterownik centralny z dotykowym, kolorowym wyświetlaczem LCD do 64 jednostek wewnętrznych
	CCM-270B/WS	Sterownik centralny z dotykowym, kolorowym wyświetlaczem LCD do 384 jednostek wewnętrznych
	CCM15	Sterownik centralny WEB do 64 jednostek wewnętrznych
	IMMP-M	Moduł komunikacyjny do Inteligentnego Menadżera Midea IMM
	IMMP-BAC	Moduł komunikacyjny do inteligentnego Menadżera Midea IMM (z funkcją bramki BMS po protokole BACnet)
	IMMP-S	Oprogramowanie do Inteligentnego Menadżera Midea IMM
Adaptory/akcesoria	DTS634/DT636	Licznik energii elektrycznej dla systemu IMM
	NIM09	Moduł wykrywania obecności
BMS	GW-MOD	ModBus do 64 jednostek wewnętrznych
	GW-LON	LonWorks do 64 jednostek wewnętrznych
	GW-KNX	KNX do 1 jednostki wewnętrznej
	IMMP-BAC	BACnet do 256 jednostek wewnętrznych
	AC-KNX1	EiB KNX do 1 jednostki wewnętrznej
	AC-KNX16	EiB KNX do 16 jednostek wewnętrznych
	AX-KN64	EiB KNx do 64 jednostek wewnętrznych



JEDNOSTKI 4-STRONNE

Cicha jednostka kasetonowa o smukłej budowie, idealna do montażu w wąskiej przestrzeni sufitowej.

2,8 - 14,0 kW

UNIKATOWE CECHY:

1

7 BIEGÓW WENTYLATORA

Nowy silnik wentylatora typu DC pozwala użytkownikowi na wybór siedmiu prędkości. Dzięki temu możliwa jest niezwykle precyzyjna regulacja wydajności klimatyzatora, przez co warunki komfortu cieplnego mogą zostać osiągnięte jeszcze szybciej.

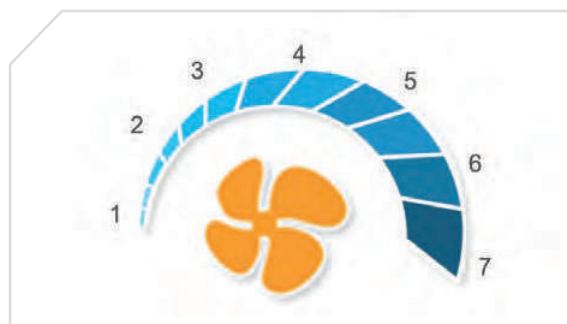

2

360° WYLOT POWIETRZA

Wylot powietrza 360° zapewnia optymalną cyrkulację i nawiew powietrza we wszystkich kierunkach. Równomierny rozkład powietrza oraz temperatury gwarantuje komfortowe warunki w pomieszczeniu.



3

ULTRA NISKIE

Ultra niska budowa jednostki - zaledwie 230 mm, ułatwia instalację w wąskich przestrzeniach sufitowych.

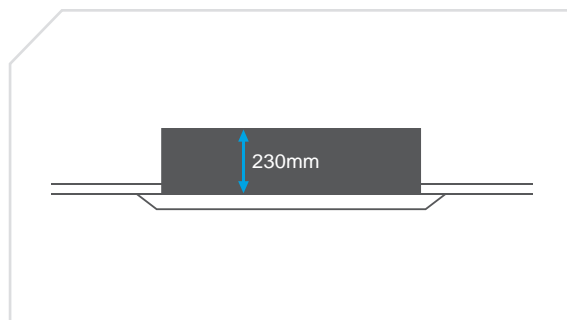

EFEKT COANDY

Dzięki wykorzystaniu efektu Coandy, przetworzone powietrze przylega do powierzchni sufitu i swobodnie opada, niwelując efekt przeciągu. Zapewnia ograniczenie zużycia energii elektrycznej, przy jednoczesnym poprawieniu komfortu użytkownika.

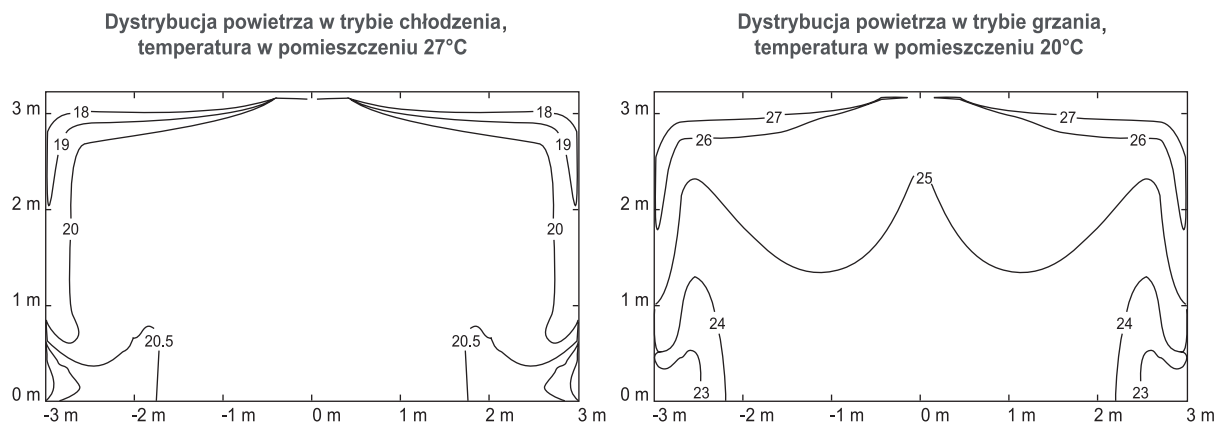

WSPÓŁPRACA Z CZUJNIKIEM RUCHU NIM09

Dzięki niewielkiemu czujnikowi, klimatyzator inteligentnie wykrywa ruch i automatycznie uruchamia pracę, zapewniając energooszczędność i komfortowe warunki.

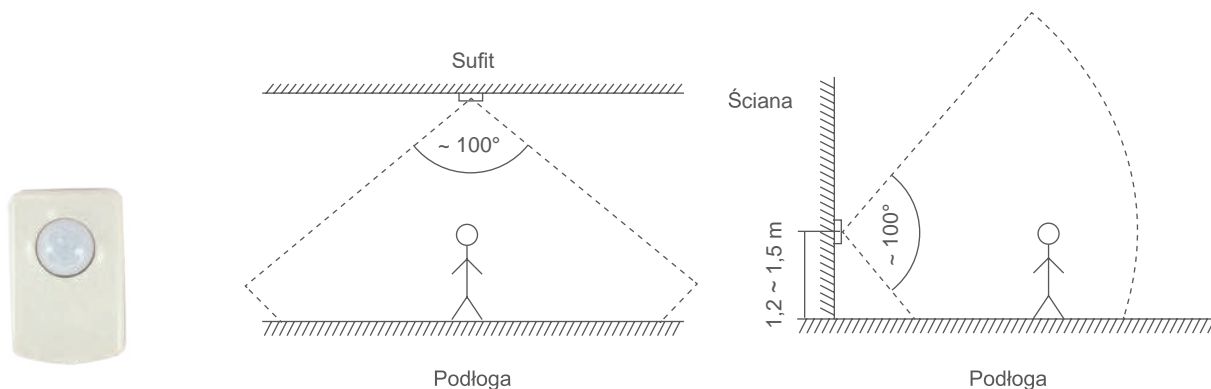

*zakres działania czujnika ruchu NIM09

Model	NIM09
Wymiary (wys. x szer. x gł.) cm	4,6×3×2,6

WBUDOWANA POMPKA SKROPLIN

Pompka skroplin o wysokości podnoszenia 750mm w standardzie.



DANE TECHNICZNE

Model			MI2-28Q4DN1	MI2-36Q4DN1	MI2-45Q4DN1	MI2-56Q4DN1	MI2-71Q4DN1
Panel			T-MBQ4-01E	T-MBQ4-01E	T-MBQ4-01E	T-MBQ4-01E	T-MBQ4-01E
Zasilanie			1- fazowe 220-240V 50Hz				
Chłodzenie	Wydajność nominalna (*1)	kW	2.8	3.6	4.5	5.6	7.1
	Pobór mocy	kW	0.025	0.025	0.031	0.031	0.046
	Pobór prądu	A	0.11	0.11	0.13	0.13	0.20
Grzanie	Wydajność nominalna (*2)	kW	3.2	4.0	5.0	6.3	8.0
	Pobór mocy	kW	0.025	0.025	0.031	0.031	0.046
	Pobór prądu	A	0.11	0.11	0.13	0.13	0.20
Wymiennik	Zabezpieczenie antykorozyjne		Powłoka hydrofilowa				
Nominalny przepływ powietrza		m³/h	677/732/788/832/ 877/935/ 982	677/732/788/832/ 877/935/ 982	704/756/801/ 857/899/ 957/1029	704/756/801/ 857/899/ 957/1029	748/866/920/ 996/1065/ 1132/1200
Poziom ciśnienia akustycznego (bieg 1/2/3/4/5/6/7) (*3)		dB(A)	32/34/35/37/ 38/40/42	32/34/35/37/ 38/40/42	34/35/36/38/ 39/41/43	34/35/36/38/ 39/41/43	34/35/37/39/ 41/43/45
Wymiary jednostki	Wymiary netto (szer × wys × głęb)	mm	904x230x840	904x230x840	904x230x840	904x230x840	904x230x840
	Waga netto	kg	21.3	21.3	23.2	23.2	23.2
Panel	Wymiary netto (szer × wys × głęb)	mm	950x54.5x950	950x54.5x950	950x54.5x950	950x54.5x950	950x54.5x950
	Waga netto	kg	5	5	5	5	5
Czynnik chłodniczy			R410A				
Regulacja przepływu czynnika			Elektroniczny zawór rozprężny				
Orurowanie	Ciecz	mm	Ø6.35	Ø6.35	Ø6.35	Ø9.53	Ø9.53
	Gaz	mm	Ø12.7	Ø12.7	Ø12.7	Ø15.9	Ø15.9

Adnotacje:

Wydajność nominalna jest podawana dla następujących warunków:

(*1) Chłodzenie: Temperatura wewnętrzna 27°C DB/19°C WB; Temperatura zewnętrzna 35°C Temp. DB/24°C WB

(*2) Grzanie: Temperatura wewnętrzna 20°C DB/15°C WB; Temperatura zewnętrzna 7°C DB/6°C WB

Długość rur chłodniczych mierzonych po stronie cieczowej 8m. różnica poziomu wynosi 0m.

DB - termometr suchy. WB - termometr mokry

(*3) Pomiar poziomu ciśnienia akustycznego w komorze półbezechowej

STEROWANIE

Sterowanie indywidualne	RM12D	Pilot bezprzewodowy
	WDC-86E/KD	Pilot przewodowy z płaskim panelem dotykowym i funkcją Follow Me
	WDC-120G/WK	Pilot przewodowy ze sterowaniem grupowym i programatorem tygodniowym
Sterowniki centralne	CCM-180A/WS	Sterownik centralny z dotykowym, kolorowym wyświetlaczem LCD do 64 jednostek wewnętrznych
	CCM-270B/WS	Sterownik centralny z dotykowym, kolorowym wyświetlaczem LCD do 384 jednostek wewnętrznych
	CCM15	Sterownik centralny WEB do 64 jednostek wewnętrznych
	IMMP-M	Moduł komunikacyjny do Inteligentnego Menadżera Midea IMM
	IMMP-BAC	Moduł komunikacyjny do inteligentnego Menadżera Midea IMM (z funkcją bramki BMS po protokole BACnet)
	IMMP-S	Oprogramowanie do Inteligentnego Menadżera Midea IMM
Adaptory/akcesoria	DTS634/DT636	Licznik energii elektrycznej dla systemu IMM
	NIM09	Moduł wykrywania obecności
BMS	GW-MOD	ModBus do 64 jednostek wewnętrznych
	GW-LON	LonWorks do 64 jednostek wewnętrznych
	GW-KNX	KNX do 1 jednostki wewnętrznej
	IMMP-BAC	BACnet do 256 jednostek wewnętrznych
	AC-KNX1	EiB KNX do 1 jednostki wewnętrznej
	AC-KNX16	EiB KNX do 16 jednostek wewnętrznych
	AX-KN64	EiB KNx do 64 jednostek wewnętrznych

DANE TECHNICZNE

Model			MI2-80Q4DN1	MI2-90Q4DN1	MI2-100Q4DN1	MI2-112Q4DN1	MI2-140Q4DN1
Panel			T-MBQ4-01E	T-MBQ4-01E	T-MBQ4-01E	T-MBQ4-01E	T-MBQ4-01E
Zasilanie			1- fazowe 220-240V 50Hz				
Chłodzenie	Wydajność nominalna (*1)	kW	8.0	9.0	10.0	11.2	14.0
	Pobór mocy	kW	0.048	0.075	0.075	0.075	0.094
	Pobór prądu	A	0.21	0.33	0.33	0.33	0.41
Grzanie	Wydajność nominalna (*2)	kW	9.0	10.0	11.0	12.5	16.0
	Pobór mocy	kW	0.048	0.075	0.075	0.075	0.094
	Pobór prądu	A	0.21	0.33	0.33	0.33	0.41
Wymiennik			Powłoka hydrofilowa				
Nominalny przepływ powietrza		m ³ /h	811/893/975/ 1055/1117/ 1195/1264	1034/1087/1154/ 1239/1365/ 1477/1596	1034/1087/1154/ 1239/1365/ 1477/1596	1034/1087/1154/ 1239/1365/ 1477/1596	1224/1289/1351/ 1426/1517/ 1622/1727
Poziom ciśnienia akustycznego (bieg 1/2/3/4/5/6/7) (*3)		dB(A)	35/36/38/40/42/44/46	36/37/39/41/ 43/45/47	36/37/39/41/ 43/45/47	36/37/39/41/ 43/45/47	35/36/38/45/ 46/48/50
Wymiary jednostki	Wymiary netto (szer × wys × głęb)	mm	904x230x840	904x300x840	904x300x840	904x300x840	904x300x840
	Waga netto	kg	23.2	28.4	28.4	28.4	30.7
Panel	Wymiary netto (szer × wys × głęb)	mm	950x54.5x950	950x54.5x950	950x54.5x950	950x54.5x950	950x54.5x950
	Waga netto	kg	5	5	5	5	5
Czynnik chłodniczy			R410A				
Regulacja przepływu czynnika			Elektroniczny zawór rozprężny				
Orurowanie	Ciecz	mm	Ø9.53	Ø9.53	Ø9.53	Ø9.53	Ø9.53
	Gaz	mm	Ø15.9	Ø15.9	Ø15.9	Ø15.9	Ø15.9

Adnotacje:

Wydajność nominalna jest podawana dla następujących warunków:

(*1) Chłodzenie: Temperatura wewnętrzna 27°C DB/19°C WB; Temperatura zewnętrzna 35°C Temp. DB/24°C WB

(*2) Grzanie: Temperatura wewnętrzna 20°C DB/15°C WB; Temperatura zewnętrzna 7°C DB/6°C WB

Długość rur chłodniczych mierzonych po stronie cieczowej 8m. różnica poziomu wynosi 0m.

DB - termometr suchy. WB - termometr mokry

(*3) Pomiar poziomu ciśnienia akustycznego w komorze półbezechowej

STEROWANIE

Sterowanie indywidualne	RM12D	Pilot bezprzewodowy
	WDC-86E/KD	Pilot przewodowy z płaskim panelem dotykowym i funkcją Follow Me
	WDC-120G/WK	Pilot przewodowy ze sterowaniem grupowym i programatorem tygodniowym
Sterowniki centralne	CCM-180A/WS	Sterownik centralny z dotykowym, kolorowym wyświetlaczem LCD do 64 jednostek wewnętrznych
	CCM-270B/WS	Sterownik centralny z dotykowym, kolorowym wyświetlaczem LCD do 384 jednostek wewnętrznych
	CCM15	Sterownik centralny WEB do 64 jednostek wewnętrznych
	IMMP-M	Moduł komunikacyjny do Inteligentnego Menadżera Midea IMM
	IMMP-BAC	Moduł komunikacyjny do inteligentnego Menadżera Midea IMM (z funkcją bramki BMS po protokole BACnet)
	IMMP-S	Oprogramowanie do Inteligentnego Menadżera Midea IMM
Adaptory/akcesoria	DTS634/DT636	Licznik energii elektrycznej dla systemu IMM
	NIM09	Moduł wykrywania obecności
BMS	GW-MOD	ModBus do 64 jednostek wewnętrznych
	GW-LON	LonWorks do 64 jednostek wewnętrznych
	GW-KNX	KNX do 1 jednostki wewnętrznej
	IMMP-BAC	BACnet do 256 jednostek wewnętrznych
	AC-KNX1	EiB KNX do 1 jednostki wewnętrznej
	AC-KNX16	EiB KNX do 16 jednostek wewnętrznych
	AX-KN64	EiB KNX do 64 jednostek wewnętrznych



ŚREDNI SPRĘŻ

Jednostki kanałowe o kompaktowych wymiarach i energooszczędnej pracy, gwarantują elastyczność montażu i optymalną pracę.

1,7 - 14,0 kW

UNIKATOWE CECHY:

1

KOMPAKTOWE WYMIARY

Wysokość jednostki tylko 210mm (model 17÷71) oraz 270mm (model 80÷112). Elektroniczny zawór rozprężny EXV wbudowany w jednostkę.

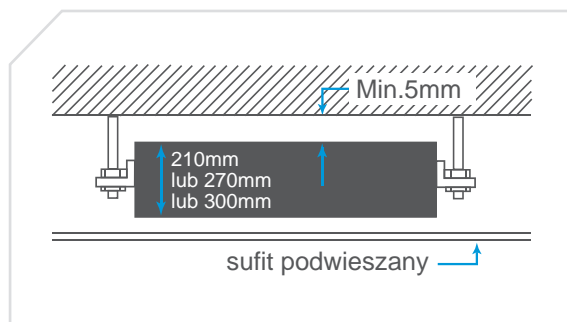

2

WBUDOWANA POMPKA SKROPLIN

Pompka skroplin o wysokości podnoszenia 750mm w standardzie.

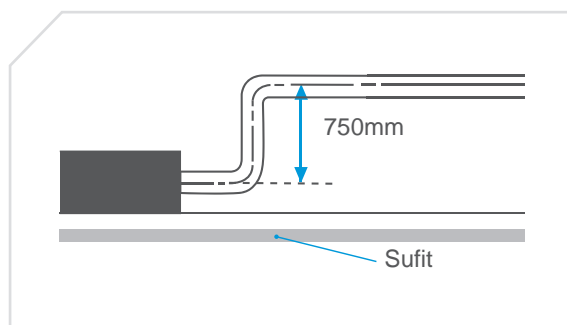

3

WYGODNA INSTALACJA

Zawór EXV umieszczony wewnątrz jednostki. Możliwość doprowadzenia świeżego powietrza. Kołnierze łączeniowe wlotu i wylotu powietrza w standardzie. Wlot powietrza standardowo z tyłu jednostki, opcjonalnie od spodu.

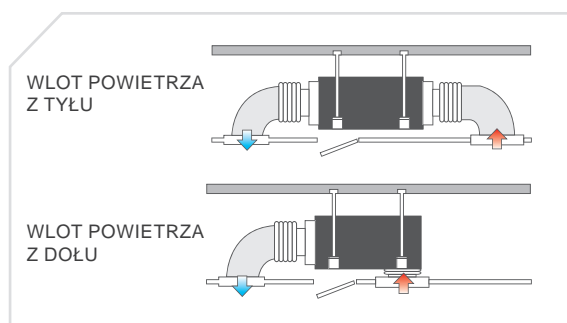

WSPÓŁPRACA Z KARTĄ HOTELOWĄ

Współpraca z kartą hotelową i kontaktronem okiennym w standardzie, to zapewnienie ekonomicznej pracy urządzenia w obiektach typu pensjonat czy hotel.

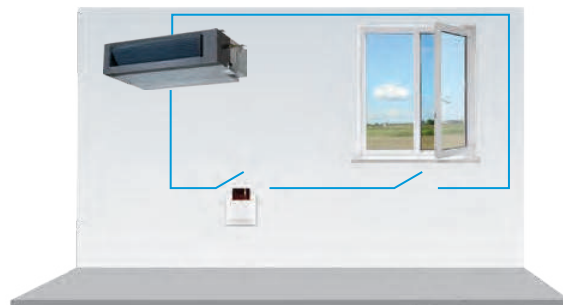

WSPÓŁPRACA Z CZUJNIKIEM RUCHU NIM09

Dzięki niewielkiemu czujnikowi, klimatyzator inteligentnie wykrywa ruch i automatycznie uruchamia pracę, zapewniając energooszczędność i komfortowe warunki.

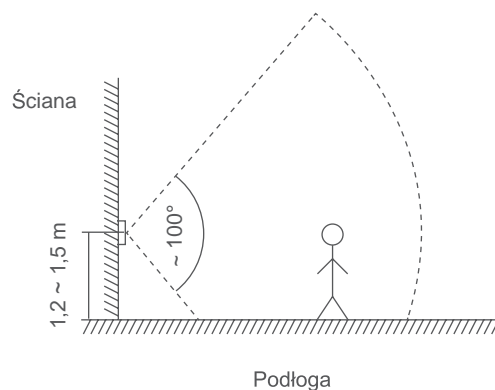
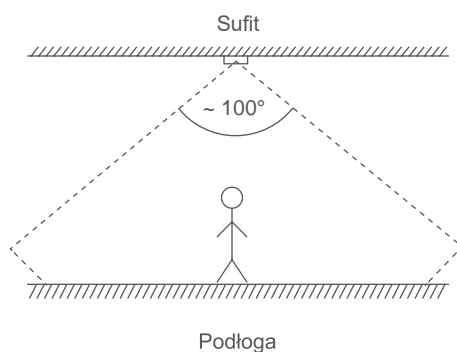

*zakres działania czujnika ruchu NIM09

Model	NIM09
Wymiary (wys. x szer. x gł.) cm	4,6x3x2,6

RÓŻNORODNOŚĆ ZASTOSOWAŃ

- precyzyjnie reguluje temperaturę w pomieszczeniu.
- dzięki eleganckiej budowie idealnie komponuje się z każdym wystrojem wnętrza.

CZTERY TRYBY PRACY DO WYBORU

Możliwość wyłączenia jednostki wewnętrznej 30 lub 60 min. od momentu, kiedy użytkownik opuści pomieszczenie z automatycznym powrotem do pracy, w przypadku wykrycia osoby lub z koniecznością samodzielnego włączenia klimatyzatora.

7 BIEGÓW WENTYLATORA

Nowy silnik wentylatora typu DC pozwala użytkownikowi na wybór siedmiu prędkości. Dzięki temu możliwa jest niezwykle precyzyjna regulacja wydajności klimatyzatora, przez co warunki komfortu cieplnego mogą zostać osiągnięte jeszcze szybciej.

DANE TECHNICZNE

NOWOŚĆ

Model			MI2-17T2DN1	MI2-22T2DN1	MI2-28T2DN1	MI2-36T2DN1	MI2-45T2DN1	MI2-56T2DN1
Zasilanie			1-fazowe 220-240V 50Hz					
Chłodzenie	Wydajność nominalna (*1)	kW	1.7	2.2	2.8	3.6	4.5	5.6
	Pobór mocy	kW	0.04	0.04	0.04	0.045	0.092	0.092
Grzanie	Wydajność nominalna (*2)	kW	2.2	2.6	3.2	4.0	5.0	6.3
	Pobór mocy	kW	0.04	0.04	0.04	0.045	0.092	0.092
Wymiennik	Zabezpieczenie antykorozyjne	Powłoka hydroforowa						
Nominalny przepływ powietrza		m ³ /h	300/330/360/ 400/440/ 480/490	300/330/360/ 400/440/ 480/520	300/330/360/ 400/440/ 480/520	370/400/430/ 460/500/ 540/580	400/480/540/ 620/680/ 740/800	560/600/640/ 680/720/ 760/830
Spręż dyspozycyjny		Pa	10 (0-50)	10(0-50)	10(0-50)	10(0-50)	10(0-50)	10 (0-50)
Poziom ciśnienia akustycznego (bieg 1/2/3/4/5/6/7) (*3)		dB(A)	32/31/29/ 28/26/25/23	31/32/33/34/ 34/35/35	31/32/33/34/ 34/35/35	33/34/35/36/ 36/37/37	33/34/35/ 36/37/37/38	33/34/35/36/ 37/38/38
Wymiary	Wymiary netto (szer x wys x głęb)	mm	780x210x500	780x210x500	780x210x500	780x210x500	1000x210x500	1000x210x500
	Waga netto	kg	18	18	18	18	21.5	21.5
Czynnik chłodniczy			R410A					
Regulacja przepływu czynnika			Elektroniczny zawór rozprężny					
Orurowanie	Ciecz	mm	Ø6.35	Ø6.35	Ø6.35	Ø6.35	Ø6.35	Ø9.53
	Gaz	mm	Ø12.7	Ø12.7	Ø12.7	Ø12.7	Ø12.7	Ø15.9

Adnotacje:

Wydajność nominalna jest podawana dla następujących warunków:

(*1) Chłodzenie: Temperatura wewnętrzna 27°C DB/19°C WB; Temperatura zewnętrzna 35°C Temp. DB/24°C WB

(*2) Grzanie: Temperatura wewnętrzna 20°C DB/15°C WB; Temperatura zewnętrzna 7°C DB/6°C WB

Długość rur chłodniczych mierzonych po stronie cieczowej 8m. różnica poziomu wynosi 0m.

DB - termometr suchy. WB - termometr mokry

(*3) Pomiar poziomu ciśnienia akustycznego w komorze półbezechowej

STEROWANIE

Sterowanie indywidualne	RM12D	Pilot bezprzewodowy
	WDC-86E/KD	Pilot przewodowy z płaskim panelem dotykowym i funkcją Follow Me
	WDC-120G/WK	Pilot przewodowy ze sterowaniem grupowym i programatorem tygodniowym
Sterowniki centralne	CCM-180A/WS	Sterownik centralny z dotykowym, kolorowym wyświetlaczem LCD do 64 jednostek wewnętrznych
	CCM-270B/WS	Sterownik centralny z dotykowym, kolorowym wyświetlaczem LCD do 384 jednostek wewnętrznych
	CCM15	Sterownik centralny WEB do 64 jednostek wewnętrznych
	IMMP-M	Moduł komunikacyjny do Inteligentnego Menadżera Midea IMM
	IMMP-BAC	Moduł komunikacyjny do inteligentnego Menadżera Midea IMM (z funkcją bramki BMS po protokole BACnet)
	IMMP-S	Oprogramowanie do Inteligentnego Menadżera Midea IMM
Adaptory/akcesoria	DTS634/DT636	Licznik energii elektrycznej dla systemu IMM
	NIM09	Moduł wykrywania obecności
BMS	GW-MOD	ModBus do 64 jednostek wewnętrznych
	GW-LON	LonWorks do 64 jednostek wewnętrznych
	GW-KNX	KNX do 1 jednostki wewnętrznej
	IMMP-BAC	BACnet do 256 jednostek wewnętrznych
	AC-KNX1	EiB KNX do 1 jednostki wewnętrznej
	AC-KNX16	EiB KNX do 16 jednostek wewnętrznych
	AX-KN64	EiB KNx do 64 jednostek wewnętrznych

DANE TECHNICZNE

Model			MI2-71T2DN1	MI2-80T2DN1	MI2-90T2DN1	MI2-112T2DN1	MI2-140T2DN1
Zasilanie							
Chłodzenie	Wydajność nominalna (*1)	kW	7.1	8.0	9.0	11.2	14.0
	Pobór mocy	kW	0.098	0.11	0.12	0.2	0.25
Grzanie	Wydajność nominalna (*2)	kW	8.0	9.0	10.0	12.5	15.5
	Pobór mocy	kW	0.098	0.11	0.12	0.2	0.25
Wymiennik	Zabezpieczenie antykorozyjne						
Nominalny przepływ powietrza		m ³ /h	680/720/780/ 840/900/960/1000	780/860/940/ 1020/1100/ 1180/1260	780/860/940/ 1020/1100/ 1180/1260	1080/1140/1210/ 1290/1360/ 1430/1500	1360/1460/1560/ 1660/1760/ 1860/1960
Spręż dyspozycyjny		Pa	10(0-50)	20(10-100)	20(10-100)	20(10-100)	40(30-150)
Poziom ciśnienia akustycznego (bieg 1/2/3/4/5/6/7) (*3)		dB(A)	34/35/36/37/ 38/39/40	37/38/39/41/ 42/43/44	37/38/39/41/ 42/43/44	37/39/41/43/ 44/46/47	38/39/41/43/ 44/46/47
Wymiary	Wymiary netto (szer × wys × głęb)	mm	1220x210x500	1230x270x775	1230x270x775	1230x270x775	1290x300x865
	Waga netto	kg	27.5	36.5	37	37	46.5
Czynnik chłodniczy							
Regulacja przepływu czynnika							
Orurowanie	Ciecz	mm	Ø9.53	Ø9.53	Ø9.53	Ø9.53	Ø9.53
	Gaz	mm	Ø15.9	Ø15.9	Ø15.9	Ø15.9	Ø15.9

Adnotacje:

Wydajność nominalna jest podawana dla następujących warunków:

(*1) Chłodzenie: Temperatura wewnętrzna 27°C DB/19°C WB; Temperatura zewnętrzna 35°C Temp. DB/24°C WB

(*2) Grzanie: Temperatura wewnętrzna 20°C DB/15°C WB; Temperatura zewnętrzna 7°C DB/6°C WB

Długość rur chłodniczych mierzonych po stronie cieczowej 8m. różnica poziomu wynosi 0m.

DB - termometr suchy. WB - termometr mokry

(*3) Pomiar poziomu ciśnienia akustycznego w komorze półbezechowej

STEROWANIE

Sterowanie indywidualne	RM12D	Pilot bezprzewodowy
	WDC-86E/KD	Pilot przewodowy z płaskim panelem dotykowym i funkcją Follow Me
	WDC-120G/WK	Pilot przewodowy ze sterowaniem grupowym i programatorem tygodniowym
Sterowniki centralne	CCM-180A/WS	Sterownik centralny z dotykowym, kolorowym wyświetlaczem LCD do 64 jednostek wewnętrznych
	CCM-270B/WS	Sterownik centralny z dotykowym, kolorowym wyświetlaczem LCD do 384 jednostek wewnętrznych
	CCM15	Sterownik centralny WEB do 64 jednostek wewnętrznych
	IMMP-M	Moduł komunikacyjny do Inteligentnego Menadżera Midea IMM
	IMMP-BAC	Moduł komunikacyjny do inteligentnego Menadżera Midea IMM (z funkcją bramki BMS po protokole BACnet)
	IMMP-S	Oprogramowanie do Inteligentnego Menadżera Midea IMM
Adaptery/akcesoria	DTS634/DT636	Licznik energii elektrycznej dla systemu IMM
	NIM09	Moduł wykrywania obecności
BMS	GW-MOD	ModBus do 64 jednostek wewnętrznych
	GW-LON	LonWorks do 64 jednostek wewnętrznych
	GW-KNX	KNX do 1 jednostki wewnętrznej
	IMMP-BAC	BACnet do 256 jednostek wewnętrznych
	AC-KNX1	EiB KNX do 1 jednostki wewnętrznej
	AC-KNX16	EiB KNX do 16 jednostek wewnętrznych
	AX-KN64	EiB KNx do 64 jednostek wewnętrznych



WYSOKI SPRĘŻ

Wysoki spręż dyspozycyjny wpływa na większą elastyczność projektowania instalacji kanałowej, przy jednoczesnym zachowaniu estetyki wnętrza.

7,1 – 56,0 kW

UNIKATOWE CECHY:

1 ELASTYCZNA KONSTRUKCJA KANAŁU NAWIEWU

Zewnętrzne ciśnienie statyczne do 300 Pa pozwalające na montaż rozległych kanałów wentylacyjnych rozprowadzających powietrze z klimatyzatora. Możliwość współpracy z systemem HFB (Healthy Function Box).

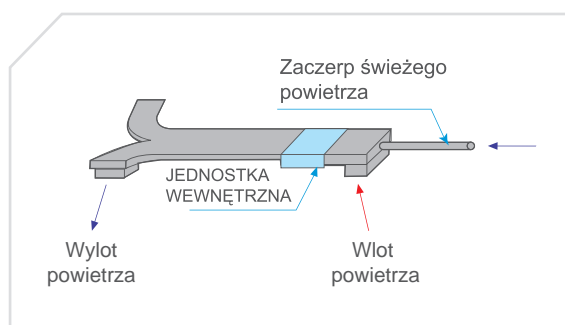

2 KOMPAKTOWA KONSTRUKCJA

Minimalna przestrzeń międzystropowa to 450mm (wysokość jednostki wynosi 420mm dla modeli 71÷160).

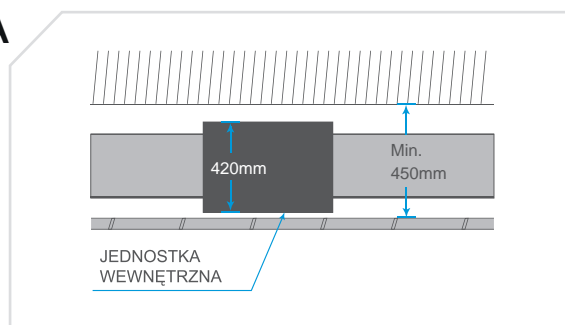

3 7 BIEGÓW WENTYLATORA

Nowy silnik wentylatora typu DC pozwala użytkownikowi na wybór siedmiu prędkości. Dzięki temu możliwa jest niezwykle precyzyjna regulacja wydajności klimatyzatora, przez co warunki komfortu cieplnego mogą zostać osiągnięte jeszcze szybciej.

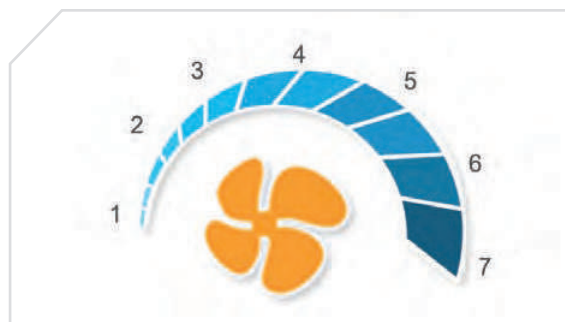

WENTYLATORY W SILNIKAMI DC

Zastosowanie silnika DC pozwala podnieść sprawność wentylatora do 90%. W porównaniu do silników AC, zużycie energii elektrycznej jest niższe nawet o 30% w przypadku silników DC.

Porównanie poboru mocy przez silniki AC i DC

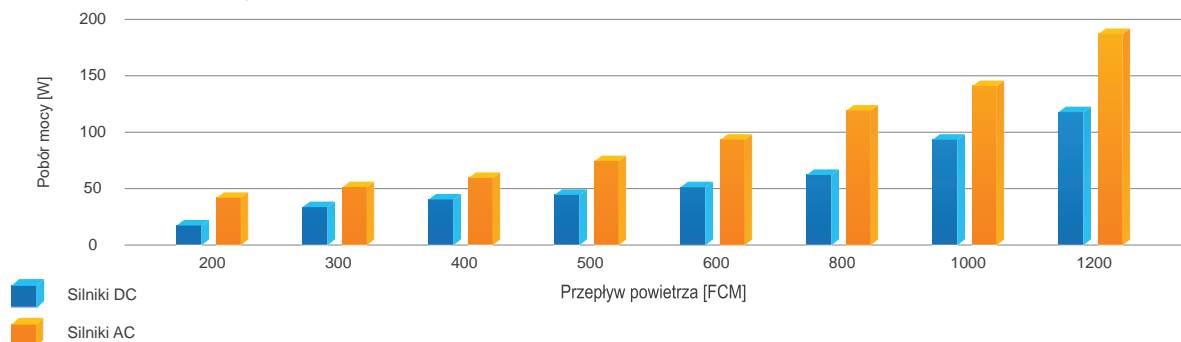

Dzięki zastosowaniu silników wentylatorów DC, jednostki kanałowe wysokiego sprężu spełniają najnowsze wymagania certyfikacji CE.

WSPÓŁPRACA Z CZUJNIKIEM RUCHU NIM09

Dzięki niewielkiemu czujnikowi, klimatyzator inteligentnie wykrywa ruch i automatycznie uruchamia pracę, zapewniając energooszczędność i komfortowe warunki.

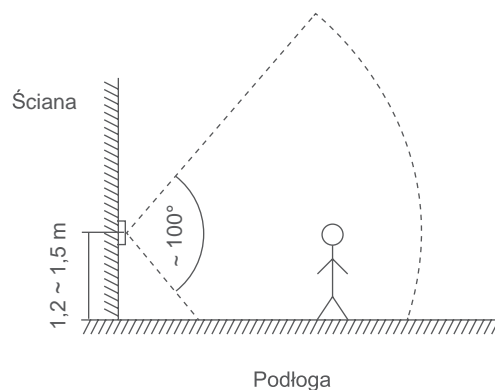
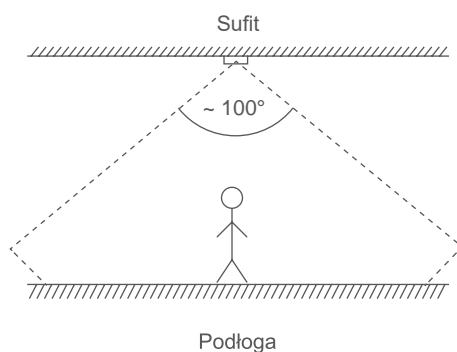

*zakres działania czujnika ruchu NIM09

Model	NIM09
Wymiary (wys. x szer. x gł.) cm	4,6x3x2,6

RÓŻNORODNOŚĆ ZASTOSOWAŃ

- precyzyjnie reguluje temperaturę w pomieszczeniu.
- dzięki eleganckiej budowie idealnie komponuje się z każdym wystrojem wnętrza.

CZTERY TRYBY PRACY DO WYBORU

Możliwość wyłączenia jednostki wewnętrznej 30 lub 60 min. od momentu, kiedy użytkownik opuści pomieszczenie z automatycznym powrotem do pracy, w przypadku wykrycia osoby lub z koniecznością samodzielnego włączenia klimatyzatora.

DANE TECHNICZNE

Model			MI2-71T1DN1	MI2-80T1DN1	MI2-90T1DN1	MI2-112T1DN1	MI2-140T1DN1	MI2-160T1DN1
Zasilanie			1-fazowe 220-240V 50Hz					
Chłodzenie	Wydajność nominalna (*1)	kW	7,1	8,0	9,0	11,2	14,0	16,0
	Pobór mocy	kW	0,18	0,18	0,22	0,38	0,42	0,7
	Pobór prądu	A	0,78	0,78	0,96	1,65	1,83	3,04
Grzanie	Wydajność nominalna (*2)	kW	8,0	9,0	10,0	12,5	16,0	17,0
	Pobór mocy	kW	0,18	0,18	0,22	0,38	0,42	0,7
	Pobór prądu	A	0,78	0,78	0,96	1,65	1,83	3,04
Wymiennik	Zabezpieczenie antykorozyjne	Powłoka hydroforowa						
Nominalny przepływ powietrza		m ³ /h	1159/1197/1234/ 1264/1296/ 1333/1360	1159/1197/1234/ 1264/1296/ 1333/1360	1151/1195/1237/ 1285/1328/ 1378/1428	1354/1429/1528/ 1614/1695/ 1775/1886	1601/1707/1818/ 1927/2033/ 2127/2258	1879/2013/2099/ 2239/2354/ 2501/2608
Spręż dyspozycyjny		Pa	100(30~200)	100(30~200)	100(30~200)	100(30~200)	100(30~200)	100(30~200)
Poziom ciśnienia akustycznego (bieg 1/2/3/4/5/6/7) (*3)		dB(A)	42/43/44/45/ 45/46/46	42/43/44/45/ 45/46/46	45/46/47/48/ 48/49/50	45/46/47/48/ 49/50/50	48/49/50/51/ 51/52/53	50/50/51/52/ 53/54/54
Wymiary	Wymiary netto (szer x wys x głęb)	mm	952x420x690	952x420x690	952x420x690	952x420x690	1300x420x690	1300x420x690
	Waga netto	kg	41	41	51	51	63	63
Czynnik chłodniczy		R410A						
Regulacja przepływu czynnika		Elektroniczny zawór rozprężny						
Orurowanie	Ciecz	mm	Ø9,53	Ø9,53	Ø9,53	Ø9,53	Ø9,53	Ø9,53
	Gaz	mm	Ø15,9	Ø15,9	Ø15,9	Ø19,1	Ø19,1	Ø19,1

Adnotacje:

Wydajność nominalna jest podawana dla następujących warunków:

(*1) Chłodzenie: Temperatura wewnętrzna 27°C DB/19°C WB; Temperatura zewnętrzna 35°C Temp. DB/24°C WB

(*2) Grzanie: Temperatura wewnętrzna 20°C DB/15°C WB; Temperatura zewnętrzna 7°C DB/6°C WB

Długość rur chłodniczych mierzonych po stronie cieczowej 8m. różnica poziomu wynosi 0m.

DB - termometr suchy, WB - termometr mokry

(*3) Pomiar poziomu ciśnienia akustycznego w komorze półbezechowej

STEROWANIE

Sterowanie indywidualne	RM12D	Pilot bezprzewodowy
	WDC-86E/KD	Pilot przewodowy z płaskim panelem dotykowym i funkcją Follow Me
	WDC-120G/WK	Pilot przewodowy ze sterowaniem grupowym i programatorem tygodniowym
Sterowniki centralne	CCM-180A/WS	Sterownik centralny z dotykowym, kolorowym wyświetlaczem LCD do 64 jednostek wewnętrznych
	CCM-270B/WS	Sterownik centralny z dotykowym, kolorowym wyświetlaczem LCD do 384 jednostek wewnętrznych
	CCM15	Sterownik centralny WEB do 64 jednostek wewnętrznych
	IMMP-M	Moduł komunikacyjny do Inteligentnego Menadżera Midea IMM
	IMMP-BAC	Moduł komunikacyjny do inteligentnego Menadżera Midea IMM (z funkcją bramki BMS po protokole BACnet)
Adaptory/akcesoria	IMMP-S	Oprogramowanie do Inteligentnego Menadżera Midea IMM
	DTS634/DT636	Licznik energii elektrycznej dla systemu IMM
BMS	NIM09	Moduł wykrywania obecności
	GW-MOD	ModBus do 64 jednostek wewnętrznych
	GW-LON	LonWorks do 64 jednostek wewnętrznych
	GW-KNX	KNX do 1 jednostki wewnętrznej
	IMMP-BAC	BACnet do 256 jednostek wewnętrznych
	AC-KNX1	EiB KNX do 1 jednostki wewnętrznej
	AC-KNX16	EiB KNX do 16 jednostek wewnętrznych
AX-KN64	EiB KNx do 64 jednostek wewnętrznych	

DANE TECHNICZNE

Model			MI2-200T1DN1	MI2-250T1DN1	MI2-280T1DN1	MI2-400T1DN1	MI2-450T1DN1	MI2-560T1DN1
Zasilanie			1-fazowe 220-240V 50Hz					
Chłodzenie	Wydajność nominalna (*1)	kW	20,0	25,0	28,0	40,0	45,0	56,0
	Pobór mocy	kW	0,99	1,2	1,2	1,8	1,8	2,27
	Pobór prądu	A	4,30	5,22	5,22	7,83	7,83	9,87
Grzanie	Wydajność nominalna (*2)	kW	22,5	26,0	31,5	45,0	56,0	63,0
	Pobór mocy	kW	0,99	1,2	1,2	1,8	1,8	2,27
	Pobór prądu	A	4,30	5,22	5,22	7,83	7,83	9,87
Wymiennik	Zabezpieczenie antykorozyjne	Powłoka hydroforowa						
Nominalny przepływ powietrza		m ³ /h	3745/3837/3941/ 4043/4144/ 4237/4358	3745/3837/3941/ 4043/4144/ 4237/4358	3745/3837/3941/ 4043/4144/ 4237/4358	4400/4750/5100/ 5450/5800/ 6150/6500	4400/4750/5100/ 5450/5800/ 6150/6500	5000/5400/5800/ 6200/6600/ 7000/7400
Spręż dyspozycyjny		Pa	170(20-250)	170(20-250)	170(20-250)	300 (100-300)	300 (100-300)	300 (100-300)
Poziom ciśnienia akustycznego (bieg 1/2/3/4/5/6/7) (*3)		dB(A)	50/52/53/54/ 55/56/57	50/52/53/54/ 55/56/57	50/52/53/54/ 55/56/57	52/54/55/57/ 58/59/60	52/54/55/57/ 58/59/60	51/53/55/56/ 57/58/59
Wymiary	Wymiary netto (szer × wys × głęb)	mm	1440x505x925	1440x505x925	1440x505x925	2005x929x670	2005x929x670	2005x929x670
	Waga netto	kg	130	130	130	210	210	218
Czynnik chłodniczy		R410A						
Regulacja przepływu czynnika		Elektroniczny zawór rozprężny						
Orurowanie	Ciecz	mm	Ø12,7	Ø12,7	Ø12,7	Ø15,9	Ø15,9	Ø15,9
	Gaz	mm	Ø22,2	Ø22,2	Ø22,2	Ø28,6	Ø28,6	Ø28,6

Adnotacje:

Wydajność nominalna jest podawana dla następujących warunków:

(*1) Chłodzenie: Temperatura wewnętrzna 27°C DB/19°C WB; Temperatura zewnętrzna 35°C Temp. DB/24°C WB

(*2) Grzanie: Temperatura wewnętrzna 20°C DB/15°C WB; Temperatura zewnętrzna 7°C DB/6°C WB

Długość rur chłodniczych mierzonych po stronie cieczowej 8m. różnica poziomu wynosi 0m.

DB - termometr suchy. WB - termometr mokry

(*3) Pomiar poziomu ciśnienia akustycznego w komorze półbezechowej

STEROWANIE

Sterowanie indywidualne	RM12D	Pilot bezprzewodowy
	WDC-86E/KD	Pilot przewodowy z płaskim panelem dotykowym i funkcją Follow Me
	WDC-120G/WK	Pilot przewodowy ze sterowaniem grupowym i programatorem tygodniowym
Sterowniki centralne	CCM-180A/WS	Sterownik centralny z dotykowym, kolorowym wyświetlaczem LCD do 64 jednostek wewnętrznych
	CCM-270B/WS	Sterownik centralny z dotykowym, kolorowym wyświetlaczem LCD do 384 jednostek wewnętrznych
	CCM15	Sterownik centralny WEB do 64 jednostek wewnętrznych
	IMMP-M	Moduł komunikacyjny do Inteligentnego Menadżera Midea IMM
	IMMP-BAC	Moduł komunikacyjny do inteligentnego Menadżera Midea IMM (z funkcją bramki BMS po protokole BACnet)
	IMMP-S	Oprogramowanie do Inteligentnego Menadżera Midea IMM
Adaptory/akcesoria	DTS634/DT636	Licznik energii elektrycznej dla systemu IMM
	NIM09	Moduł wykrywania obecności
BMS	GW-MOD	ModBus do 64 jednostek wewnętrznych
	GW-LON	LonWorks do 64 jednostek wewnętrznych
	GW-KNX	KNX do 1 jednostki wewnętrznej
	IMMP-BAC	BACnet do 256 jednostek wewnętrznych
	AC-KNX1	EiB KNX do 1 jednostki wewnętrznej
	AC-KNX16	EiB KNX do 16 jednostek wewnętrznych
	AX-KN64	EiB KNX do 64 jednostek wewnętrznych



100% ŚWIEŻEGO POWIETRZA

Możliwość doprowadzenia świeżego powietrza z pełną kontrolą temperatury, gwarantuje zapewnienie komfortowych i zdrowych warunków w pomieszczeniach.

12,5 - 14,0 kW

UNIKATOWE CECHY:

1 ELASTYCZNA KONSTRUKCJA KANAŁU

Dostępnych 7 prędkości wentylatora. Zewnętrzne ciśnienie statyczne do 250Pa. Możliwość współpracy z systemem HFB (Healthy Function Box).

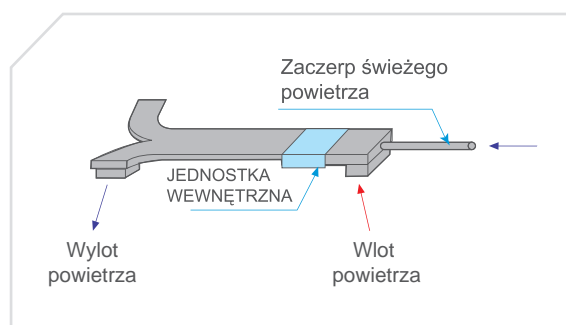

2 KOMPAKTOWA KONSTRUKCJA

Minimalna przestrzeń międzystropowa to 450mm (wysokość jednostki wynosi 423mm dla modeli 125÷140).

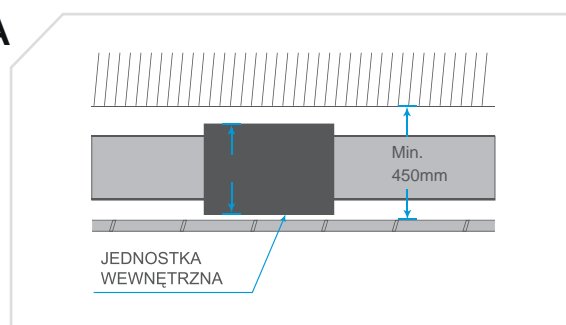

3 WEJŚCIE BEZPOTENCJAŁOWE ON/OFF I WYJŚCIE ALARMOWE

Wszystkie jednostki wewnętrzne posiadają w standardowym wyposażeniu jeden port bezpotencjałowy, dający możliwość zdalnego włączania i wyłączania klimatyzatora. Umożliwia to skomunikowanie klimatyzatora z kontaktronem okiennym lub drzwiowym, czujnikiem obecności lub kartą hotelową. Klimatyzator wyposażony jest również w port alarmowy, wysyłający informację o awarii urządzenia.

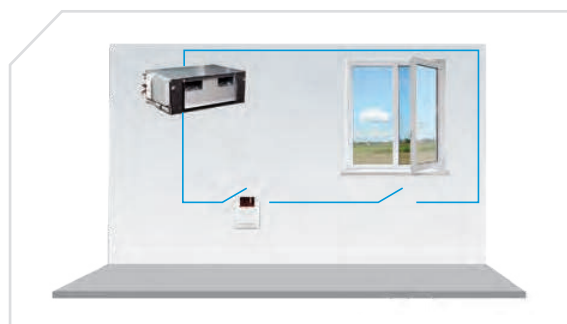

STEROWNIK WDC-86

Sterownik przewodowy WDC-86 z funkcją FOLLOW ME w standardowym wyposażeniu. Wyświetlacz LED podłączany ze skrzynką elektryczną E-Box fabrycznie - łatwiejsza identyfikacja kodów błędów. Skrzynka elektryczna E-Box może być umieszczona w odległości do 1m od jednostki wewnętrznej w miejscu bardziej dostępnym dla obsługi. Zawór EXV montowany na rurze cieczerwowej bardzo prosty w montażu i demontażu. Funkcjonalne porty zdalnego załącz/wyłącz, wyjściowy sygnał alarmu (220V).

ELASTYCZNE STEROWANIE

Pomiar temperatury dokonywany przez:

1. Wbudowany w urządzenie czujnik temperatury, który jest zamontowany po przeciwnej stronie do króćca świeżego powietrza.
2. Dedykowany sterownik WDC-86 z czujnikiem temperatury.
3. Zewnętrzny czujnik temperatury.
4. Kompensacja temperatury mierzonej w stosunku do wysokości zamontowania urządzenia.

WSPÓŁPRACA Z CZUJNIKIEM RUCHU NIM09

Dzięki niewielkiemu czujnikowi, klimatyzator inteligentnie wykrywa ruch i automatycznie uruchamia pracę, zapewniając energooszczędność i komfortowe warunki.

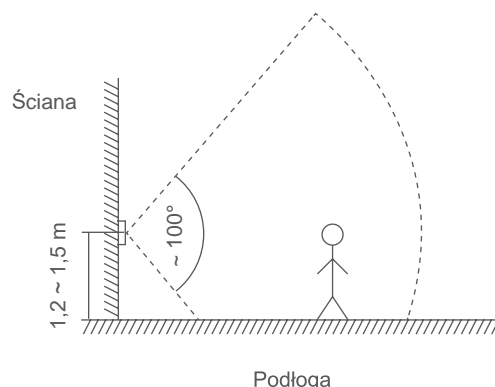
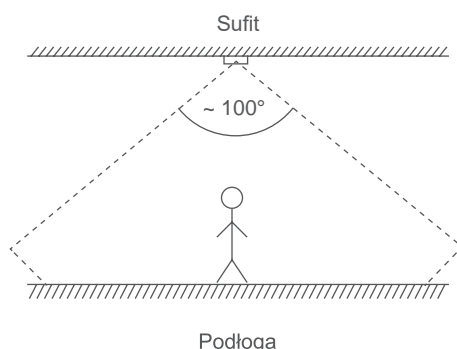

*zakres działania czujnika ruchu NIM09

Model	NIM09
Wymiary (wys. x szer. x gł.) cm	4,6x3x2,6

RÓŻNORODNOŚĆ ZASTOSOWAŃ

- precyzyjnie reguluje temperaturę w pomieszczeniu.
- dzięki eleganckiej budowie idealnie komponuje się z każdym wystrojem wnętrza.

CZTERY TRYBY PRACY DO WYBORU

Możliwość wyłączenia jednostki wewnętrznej 30 lub 60 min. od momentu, kiedy użytkownik opuści pomieszczenie z automatycznym powrotem do pracy, w przypadku wykrycia osoby lub z koniecznością samodzielnego włączenia klimatyzatora.

WENTYLATORY W SILNIKAMI DC

Zastosowanie silnika DC pozwala podnieść sprawność wentylatora do 90%. W porównaniu do silników AC, zużycie energii elektrycznej jest niższe nawet o 30% w przypadku silników DC.

Porównanie poboru mocy przez silniki AC i DC

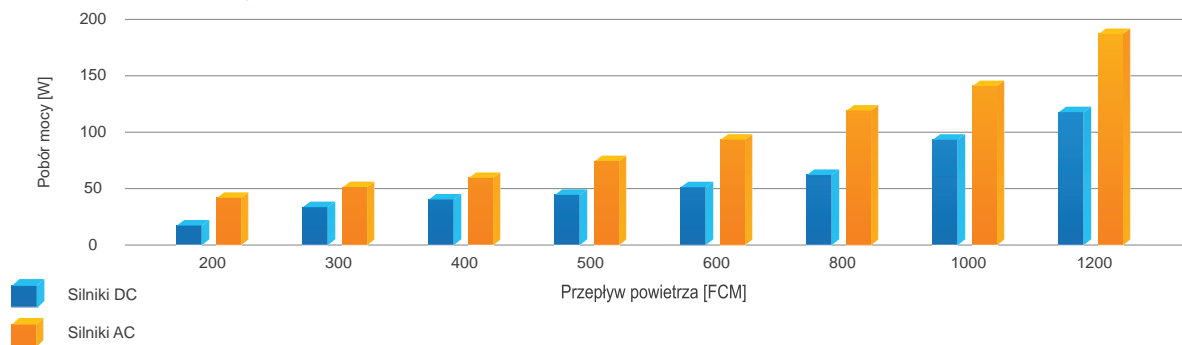

Dzięki zastosowaniu silników wentylatorów DC, jednostki kanałowe 100% świeżego powietrza spełniają najnowsze wymagania certyfikacji CE.

INNOWACYJNA TECHNOLOGIA

Jednostka kanałowa z zaczerpnięciem świeżego powietrza może być stosowana w jednym układzie chłodniczym z innymi typami jednostek wewnętrznych, co zwiększa elastyczność projektowania.

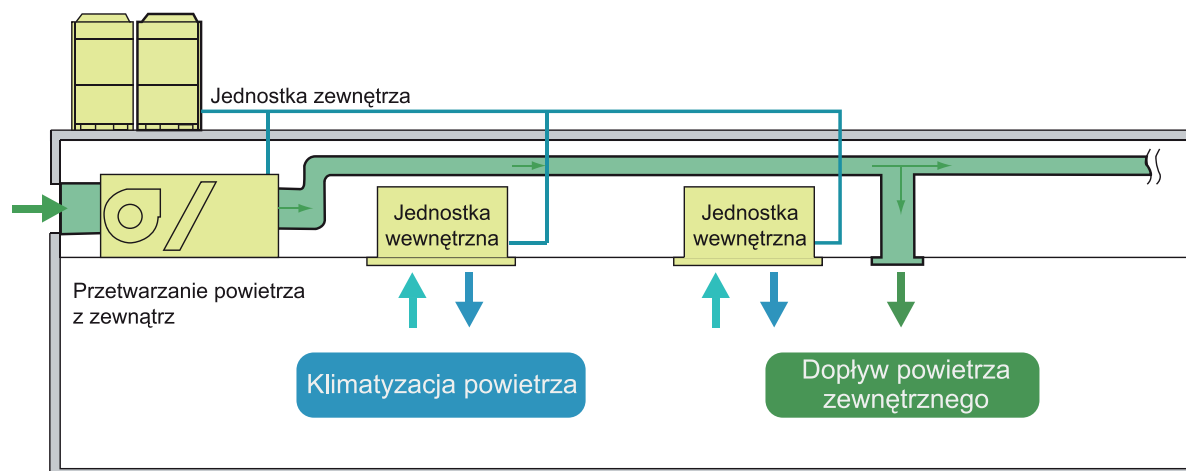

DANE TECHNICZNE

Model			MI2-125FADN1	MI2-140FADN1
Zasilanie			1-fazowe 220-240V 50/60Hz	
Chłodzenie	Wydajność nominalna (*1)	kW	12.5	14.0
	Pobór mocy	kW	0.48	0.48
	Pobór prądu	A	2.09	2.09
Grzanie	Wydajność nominalna (*2)	kW	10.5	12.0
	Pobór mocy	kW	0.48	0.48
	Pobór prądu	A	2.09	2.09
Wymiennik	Zabezpieczenie antykorozyjne		Powłoka hydrofilowa	
Nominalny przepływ powietrza		m ³ /h	1500/1583/1667/1750/1833/1917/2000	1500/1583/1667/1750/1833/1917/2000
Spręż dyspozycyjny		Pa	180(30-200)	180(30-200)
Poziom ciśnienia akustycznego (bieg 1/2/3/4/5/6/7) (*3)		dB(A)	42/43/44/45/46/47/48	42/43/44/45/46/47/48
Wymiary	Wymiary netto (szer × wys × głęb)	mm	1322x423x691	1322x423x691
	Waga netto	kg	68	68
Czynnik chłodniczy			R410A	
Regulacja przepływu czynnika			Elektroniczny zawór rozprężny	
Orurowanie	Ciecz	mm	Ø9.53	Ø9.53
	Gaz	mm	Ø15.9	Ø15.9

Adnotacje:

Wydajność nominalna jest podawana dla następujących warunków:

(*1) Chłodzenie: Temperatura zewnętrzna 33°C DB/28°C WB

(*2) Grzanie: Temperatura zewnętrzna 0°C DB/-2.9°C WB

Długość rur chłodniczych mierzonych po stronie cieczowej 8m, różnica poziomu wynosi 0m.

DB - termometr suchy, WB - termometr mokry

(*3) Pomiar poziomu ciśnienia akustycznego w komorze półbezechowej

STEROWANIE

Sterowanie indywidualne	RM12D	Pilot bezprzewodowy
	WDC-86E/KD	Pilot przewodowy z płaskim panelem dotykowym i funkcją Follow Me
	WDC-120G/WK	Pilot przewodowy ze sterowaniem grupowym i programatorem tygodniowym
Sterowniki centralne	CCM-180A/WS	Sterownik centralny z dotykowym, kolorowym wyświetlaczem LCD do 64 jednostek wewnętrznych
	CCM-270B/WS	Sterownik centralny z dotykowym, kolorowym wyświetlaczem LCD do 384 jednostek wewnętrznych
	CCM15	Sterownik centralny WEB do 64 jednostek wewnętrznych
	IMMP-M	Moduł komunikacyjny do Inteligentnego Menadżera Midea IMM
	IMMP-BAC	Moduł komunikacyjny do inteligentnego Menadżera Midea IMM (z funkcją bramki BMS po protokole BACnet)
	IMMP-S	Oprogramowanie do Inteligentnego Menadżera Midea IMM
Adaptery/akcesoria	DTS634/DT636	Licznik energii elektrycznej dla systemu IMM
	NIM09	Moduł wykrywania obecności
BMS	GW-MOD	ModBus do 64 jednostek wewnętrznych
	GW-LON	LonWorks do 64 jednostek wewnętrznych
	GW-KNX	KNX do 1 jednostki wewnętrznej
	IMMP-BAC	BACnet do 256 jednostek wewnętrznych
	AC-KNX1	EiB KNX do 1 jednostki wewnętrznej
	AC-KNX16	EiB KNX do 16 jednostek wewnętrznych
	AX-KN64	EiB KNX do 64 jednostek wewnętrznych

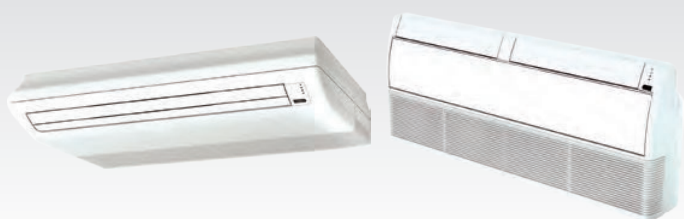

JEDNOSTKI WEWNĘTRZNE

3,6 - 14,0 kW

UNIKATOWE CECHY:

1

WYGODNA INSTALACJA

Łatwy i wygodny montaż pod sufitem, nawet w wąskich przestrzeniach w narożnikach (gdy np. instalacja w środkowej części sufitu jest niemożliwa ze względu na obecność przeszkód takich jak np. oświetlenie lub podciąg). Zaś montaż jednostki przy podłodze ułatwia klimatyzowanie pomieszczeń np. ze skosami.

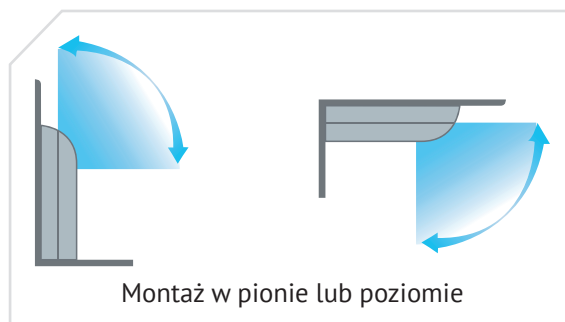

2

DŁUGI ZASIĘG

Łącząc powyższe zalety z dalekim zasięgiem strugi strumienia powietrza wynoszącym do 7m uzyskujemy kompleksowe rozwiązanie dla osiągnięcia komfortu cieplnego.

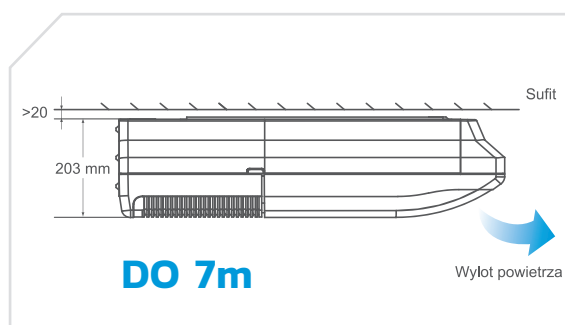

3

FUNKCJA **AUTO SWING** ORAZ **SZEROKI KĄT NAWIEWU**

Urządzenie posiada funkcję automatycznego wachlowania poziomego oraz automatycznego wachlowania pionowego, dzięki czemu uzyskujemy równomierny przepływ powietrza w pomieszczeniu. Zastosowanie elektronicznego zaworu rozprężnego EXV zapewnia precyzyjną kontrolę wydajności, przy zachowaniu niskiego poziomu hałasu. Dzięki wielołopatkowej konstrukcji wirnika wentylatora przepływ powietrza jest płynny, pozbawiony zawirowań, co poprawia komfort.



CICHA PRACA

Nowo zaprojektowana technologia sterowania nawiewem pozwoliła zredukować poziom ciśnienia akustycznego do 36 dB(A), gwarantując cichą pracę urządzeń.

7 BIEGÓW WENTYLATORA

Nowy silnik wentylatora typu DC pozwala użytkownikowi na wybór siedmiu prędkości. Dzięki temu możliwa jest niezwykle precyzyjna regulacja wydajności klimatyzatora, przez co warunki komfortu cieplnego mogą zostać osiągnięte jeszcze szybciej.

NAJWYŻSZA JAKOŚĆ MIERZENIA HAŁASU

Midea w dążeniu do perfekcyjności odwzorowania warunków użytkowania urządzeń, wykonuje pomiary hałasu w komorze półbezechowej. Komora charakteryzuje się tym, iż posiada podłoże nie pochłaniające fali akustycznej – fale odbijają się od podłoża podobnie jak w pomieszczeniach. Dzięki temu pomiar właściwego hałasu pracy jest bardziej rzetelny i oddaje faktyczny komfort użytkownika. Dodatkowo pomiary głośności pracy jednostek wewnętrznych Midea są dokonywane z odległości zaledwie 1,4 m. To o 10 cm bliżej niż standardowe pomiary akustyczne! Wynika to z chęci odwzorowania naturalnych warunków pracy klimatyzatora.

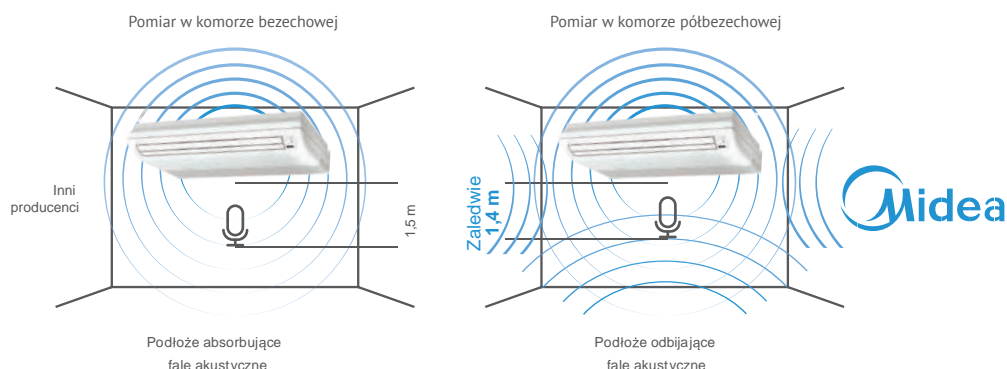

WENTYLATORY W SILNIKAMI DC

Zastosowanie silnika DC pozwala podnieść sprawność wentylatora do 90%. W porównaniu do silników AC, zużycie energii elektrycznej jest niższe nawet o 30% w przypadku silników DC.

Porównanie poboru mocy przez silniki AC i DC

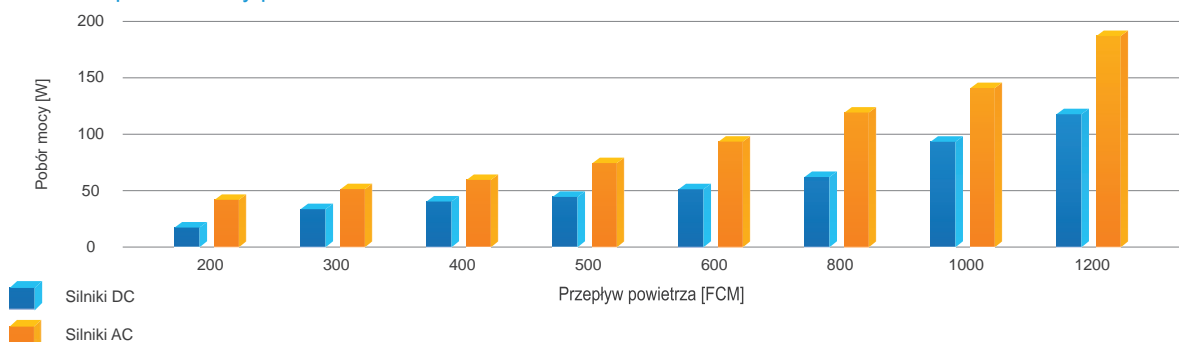

Dzięki zastosowaniu silników wentylatorów DC, jednostki podstropowo-przypodłogowe spełniają najnowsze wymagania certyfikacji CE.

DANE TECHNICZNE

Model			MI2-36DLDN1	MI2-45DLDN1	MI2-56DLDN1	MI2-71DLDN1
Zasilanie			1-fazowe 220-240V 50Hz			
Chłodzenie	Wydajność nominalna (*1)	kW	3.6	4.5	5.6	7.1
	Pobór mocy	kW	0.049	0.115	0.115	0.115
	Pobór prądu	A	0.21	0.50	0.50	0.50
Grzanie	Wydajność nominalna (*2)	kW	4.0	5.0	6.3	8.0
	Pobór mocy	kW	0.049	0.115	0.115	0.115
	Pobór prądu	A	0.21	0.50	0.50	0.50
Nominalny przepływ powietrza		m³/h	420/440/460/480/ 500/525/550	420/440/460/480/ 500/525/550	720/755/792/830/ 860/895/930	720/755/792/830/ 860/895/930
Poziom ciśnienia akustycznego (bieg 1/2/3/4/5/6/7) (*3)		dB(A)	36/36/37/38/38/39/40	36/36/37/38/38/39/40	38/38/39/41/41/42/43	38/38/39/41/41/42/43
Czynnik chłodniczy			R410A			
Regulacja przepływu czynnika		typ	Elektroniczny zawór rozprężny			
Wymiary	Wymiary netto (szer x wys x głęb)	mm	990x660x203	990x660x203	990x660x203	990x660x203
	Waga netto	kg	26	26	28	28
Orurowanie	Ciecz	mm	Ø6.35	Ø6.35	Ø9.53	Ø9.53
	Gaz	mm	Ø12.7	Ø12.7	Ø15.9	Ø15.9

Adnotacje:

Wydajność nominalna jest podawana dla następujących warunków:

(*1) Chłodzenie: Temperatura wewnętrzna 27°C DB/19°C WB; Temperatura zewnętrzna 35°C Temp. DB/24°C WB

(*2) Grzanie: Temperatura wewnętrzna 20°C DB/15°C WB; Temperatura zewnętrzna 7°C DB/6°C WB

Długość rur chłodniczych mierzonych po stronie cieczowej 8m. różnica poziomu wynosi 0m.

DB - termometr suchy. WB - termometr mokry

(*3) Pomiar poziomu ciśnienia akustycznego w komorze półbezechowej

STEROWANIE

Sterowanie indywidualne	RM12D	Pilot bezprzewodowy
	WDC-86E/KD	Pilot przewodowy z płaskim panelem dotykowym i funkcją Follow Me
	WDC-120G/WK	Pilot przewodowy ze sterowaniem grupowym i programatorem tygodniowym
Sterowniki centralne	CCM-180A/WS	Sterownik centralny z dotykowym, kolorowym wyświetlaczem LCD do 64 jednostek wewnętrznych
	CCM-270B/WS	Sterownik centralny z dotykowym, kolorowym wyświetlaczem LCD do 384 jednostek wewnętrznych
	CCM15	Sterownik centralny WEB do 64 jednostek wewnętrznych
	IMMP-M	Moduł komunikacyjny do Inteligentnego Menadżera Midea IMM
	IMMP-BAC	Moduł komunikacyjny do inteligentnego Menadżera Midea IMM (z funkcją bramki BMS po protokole BACnet)
	IMMP-S	Oprogramowanie do Inteligentnego Menadżera Midea IMM
Adaptery/akcesoria	DTS634/DT636	Licznik energii elektrycznej dla systemu IMM
	NIM09	Moduł wykrywania obecności
BMS	GW-MOD	ModBus do 64 jednostek wewnętrznych
	GW-LON	LonWorks do 64 jednostek wewnętrznych
	GW-KNX	KNX do 1 jednostki wewnętrznej
	IMMP-BAC	BACnet do 256 jednostek wewnętrznych
	AC-KNX1	EiB KNX do 1 jednostki wewnętrznej
	AC-KNX16	EiB KNX do 16 jednostek wewnętrznych
	AX-KN64	EiB KNx do 64 jednostek wewnętrznych

DANE TECHNICZNE

Model			MI2-80DLDN1	MI2-90DLDN1	MI2-112DLDN1	MI2-140DLDN1
Zasilanie			1-fazowe 220-240V 50Hz			
Chłodzenie	Wydajność nominalna (*1)	kW	8.0	9.0	11.2	14.0
	Pobór mocy	kW	0.13	0.13	0.18	0.18
	Pobór prądu	A	0.57	0.57	0.78	0.78
Grzanie	Wydajność nominalna (*2)	kW	9.0	10.0	12.5	15.0
	Pobór mocy	kW	0.13	0.13	0.18	0.18
	Pobór prądu	A	0.57	0.57	0.78	0.78
Nominalny przepływ powietrza		m ³ /h	1050/1085/1130/1170/ 1210/1245/1280	1050/1085/1130/1170/ 1210/1245/1280	1580/1620/1660/1700/ 1765/1830/1890	1580/1620/1660/1700/ 1765/1830/1890
Poziom ciśnienia akustycznego (bieg 1/2/3/4/5/6/7) (*3)		dB(A)	40/41/42/43/43/44/45	40/41/42/43/43/44/45	42/43/44/45/45/46/47	42/43/44/45/45/46/47
Czynnik chłodniczy			R410A			
Regulacja przepływu czynnika		typ	Elektroniczny zawór rozprężny			
Wymiary	Wymiary netto (szer × wys × głęb)	mm	1280x660x203	1280x660x203	1670x680x244	1670x680x244
	Waga netto	kg	35	35	48	48
Orurowanie	Ciecz	mm	Ø9.53	Ø9.53	Ø9.53	Ø9.53
	Gaz	mm	Ø15.9	Ø15.9	Ø15.9	Ø15.9

Adnotacje:

Wydajność nominalna jest podawana dla następujących warunków:

(*1) Chłodzenie: Temperatura wewnętrzna 27°C DB/19°C WB; Temperatura zewnętrzna 35°C Temp. DB/24°C WB

(*2) Grzanie: Temperatura wewnętrzna 20°C DB/15°C WB; Temperatura zewnętrzna 7°C DB/6°C WB

Długość rur chłodniczych mierzonych po stronie cieczowej 8m. różnica poziomu wynosi 0m.

DB - termometr suchy. WB - termometr mokry

(*3) Pomiar poziomu ciśnienia akustycznego w komorze półbezechowej

STEROWANIE

Sterowanie indywidualne	RM12D	Pilot bezprzewodowy
	WDC-86E/KD	Pilot przewodowy z płaskim panelem dotykowym i funkcją Follow Me
	WDC-120G/WK	Pilot przewodowy ze sterowaniem grupowym i programatorem tygodniowym
Sterowniki centralne	CCM-180A/WS	Sterownik centralny z dotykowym, kolorowym wyświetlaczem LCD do 64 jednostek wewnętrznych
	CCM-270B/WS	Sterownik centralny z dotykowym, kolorowym wyświetlaczem LCD do 384 jednostek wewnętrznych
	CCM15	Sterownik centralny WEB do 64 jednostek wewnętrznych
	IMMP-M	Moduł komunikacyjny do Inteligentnego Menadżera Midea IMM
	IMMP-BAC	Moduł komunikacyjny do inteligentnego Menadżera Midea IMM (z funkcją bramki BMS po protokole BACnet)
	IMMP-S	Oprogramowanie do Inteligentnego Menadżera Midea IMM
Adaptory/akcesoria	DTS634/DT636	Licznik energii elektrycznej dla systemu IMM
	NIM09	Moduł wykrywania obecności
BMS	GW-MOD	ModBus do 64 jednostek wewnętrznych
	GW-LON	LonWorks do 64 jednostek wewnętrznych
	GW-KNX	KNX do 1 jednostki wewnętrznej
	IMMP-BAC	BACnet do 256 jednostek wewnętrznych
	AC-KNX1	EiB KNX do 1 jednostki wewnętrznej
	AC-KNX16	EiB KNX do 16 jednostek wewnętrznych
	AX-KN64	EiB KNX do 64 jednostek wewnętrznych



JEDNOSTKI WEWNĘTRZNE

Nowy design i elegancka konstrukcja sprawiają, że urządzenia idealnie wkomponowują się w zróżnicowaną architekturę wnętrz. Istnieje możliwość zastosowania filtrów.

1,7 - 9,0 kW

UNIKATOWE CECHY:

1 WYGODNA I ŁATWA INSTALACJA

Elastyczna instalacja rur chłodniczych: z tyłu, z lewej lub z prawej strony. Zawór EXV wbudowany w jednostkę wewnętrzną; kompaktowy rozmiar; dłuższe rurki przyłączeniowe: gazowa 468mm, cieczowa 550mm. Nowa płyta montażowa znacznie ułatwiająca instalację.



2 AUTOMATYCZNE WACHLOWANIE

Możliwość ustawienia automatycznego płynnego „wachlowania powietrzem” lub ustawienia nawiewu w żądanym kierunku.

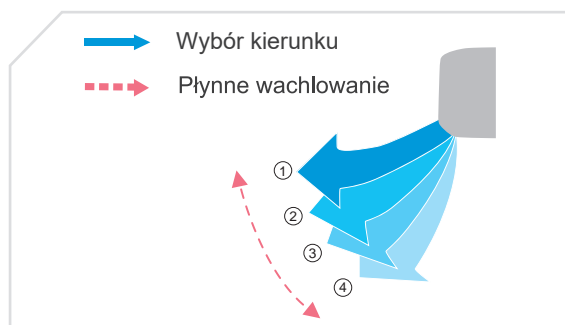

3 ŁATWA KONSERWACJA

Otwierany panel przedni w znaczny sposób ułatwia dostęp do przestrzeni konserwacyjnej (czyszczenie, wymiana filtrów, połączenia elektryczne).

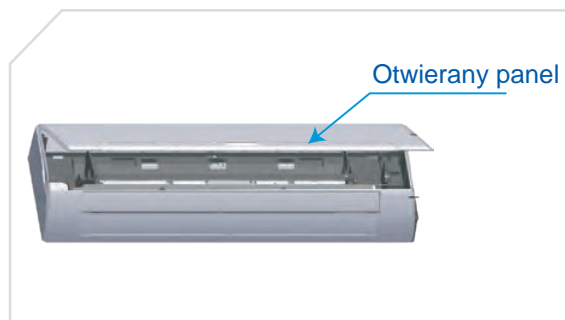

POPRAWA KONTROLI PRZEPŁYWU CZYNNIKA

Zastosowanie elektronicznego zaworu rozprężnego zapewnia precyzyjną kontrolę przepływu czynnika (pełna zmiana otwarcia zaworu wynosi 2000 kroków) oraz niższy poziom hałasu podczas pracy zaworu. Trzy prędkości nawiewu oraz wielołopatkowa konstrukcja wirnika wentylatora powodują, że przepływ powietrza jest bardziej płynny, pozbawiony zawirowań - co poprawia komfort użytkownika.

WSPÓŁPRACA Z KARTĄ HOTELOWĄ

Współpraca z kartą hotelową i kontaktronem okiennym w standardzie, to zapewnienie ekonomicznej pracy urządzenia w obiektach typu pensjonat czy hotel.

WSPÓŁPRACA Z CZUJNIKIEM RUCHU NIM09

Dzięki niewielkiemu czujnikowi, klimatyzator inteligentnie wykrywa ruch i automatycznie uruchamia pracę, zapewniając energooszczędność i komfortowe warunki.

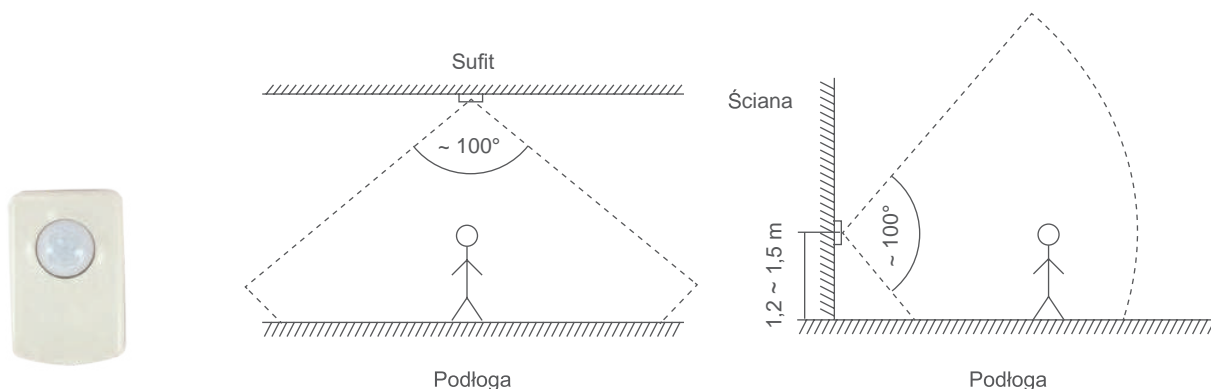

*zakres działania czujnika ruchu NIM09

Model	NIM09
Wymiary (wys. x szer. x gł.) cm	4,6x3x2,6

WENTYLATORY W SILNIKAMI DC

Zastosowanie silnika DC pozwala podnieść sprawność wentylatora do 90%. W porównaniu do silników AC, zużycie energii elektrycznej jest niższe nawet o 30% w przypadku silników DC.

Porównanie poboru mocy przez silniki AC i DC

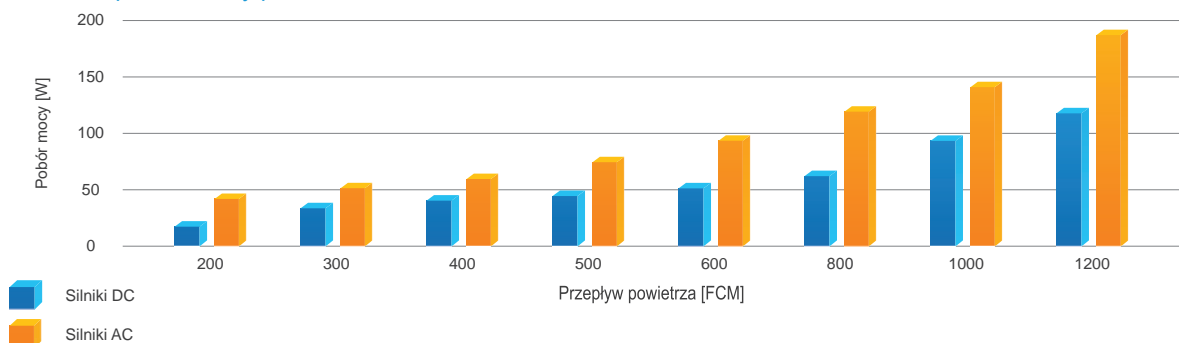

Dzięki zastosowaniu silników wentylatorów DC, jednostki ściennie spełniają najnowsze wymagania certyfikacji CE.

DANE TECHNICZNE

NOWOŚĆ

Model			MI2-17GDN1	MI2-22GDN1	MI2-28GDN1	MI2-36GDN1	MI2-45GDN1
Zasilanie	V/faza/Hz		1 fazowe, 220-240V, 50Hz				
Chłodzenie	Wydajność nominalna (*1)	kW	1.7	2.2	2.8	3.6	4.5
	Pobór mocy	kW	0.028	0.028	0.028	0.03	0.04
Grzanie	Wydajność nominalna (*2)	kW	2.2	2.4	3.2	4.0	5.0
	Pobór mocy	kW	0.028	0.028	0.028	0.03	0.04
Wymiennik	Zabezpieczenie antykorozyjne		Powłoka hydrofilowa				
Nominalny przepływ powietrza	m ³ /h		356/386/378/385/ 393/402/411	356/368/380/393/ 402/411/422	316/338/353/370/ 386/402/417	488/515/544/573/ 591/628/656	424/450/478/507/ 535/563/594
Poziom ciśnienia akustycznego (bieg 1/2/3/4/5/6/7) (*3)	dB(A)		31/30/30/30/29/29/29	29/29/29/30/30/30/31	29/29/29/30/30/30/31	30/30/31/31/32/32/33	31/31/32/33/33/34/35
Wymiary	Wymiary netto (szer. x wys. x gł.)	mm	835x280x203	835x280x203	835x280x203	990x315x223	990x315x223
	Waga netto	kg	8.4	8.4	9.5	11.4	12.8
Czynnik chłodniczy			R410A				
Regulacja przepływu czynnika			Elektroniczny zawór rozprężny				
Orurowanie	Ciecz	mm	Ø6.35	Ø6.35	Ø6.35	Ø6.35	Ø6.35
	Gaz	mm	Ø12.7	Ø12.7	Ø12.7	Ø12.7	Ø12.7

Adnotacje:

Wydajność nominalna jest podawana dla następujących warunków:

(*1) Chłodzenie: Temperatura wewnętrzna 27°C DB/19°C WB; Temperatura zewnętrzna 35°C Temp. DB/24°C WB

(*2) Grzanie: Temperatura wewnętrzna 20°C DB/15°C WB; Temperatura zewnętrzna 7°C DB/6°C WB

Długość rur chłodniczych mierzonych po stronie cieczowej 8m. różnica poziomu wynosi 0m.

DB - termometr suchy, WB - termometr mokry

(*3) Pomiar poziomu ciśnienia akustycznego w komorze półbezechowej

STEROWANIE

Sterowanie indywidualne	RM12D	Pilot bezprzewodowy
	WDC-86E/KD	Pilot przewodowy z płaskim panelem dotykowym i funkcją Follow Me
	WDC-120G/WK	Pilot przewodowy ze sterowaniem grupowym i programatorem tygodniowym
Sterowniki centralne	CCM-180A/WS	Sterownik centralny z dotykowym, kolorowym wyświetlaczem LCD do 64 jednostek wewnętrznych
	CCM-270B/WS	Sterownik centralny z dotykowym, kolorowym wyświetlaczem LCD do 384 jednostek wewnętrznych
	CCM15	Sterownik centralny WEB do 64 jednostek wewnętrznych
	IMMP-M	Moduł komunikacyjny do Inteligentnego Menadżera Midea IMM
	IMMP-BAC	Moduł komunikacyjny do inteligentnego Menadżera Midea IMM (z funkcją bramki BMS po protokole BACnet)
	IMMP-S	Oprogramowanie do Inteligentnego Menadżera Midea IMM
Adaptery/akcesoria	DTS634/DT636	Licznik energii elektrycznej dla systemu IMM
	NIM09	Moduł wykrywania obecności
BMS	GW-MOD	ModBus do 64 jednostek wewnętrznych
	GW-LON	LonWorks do 64 jednostek wewnętrznych
	GW-KNX	KNX do 1 jednostki wewnętrznej
	IMMP-BAC	BACnet do 256 jednostek wewnętrznych
	AC-KNX1	EiB KNX do 1 jednostki wewnętrznej
	AC-KNX16	EiB KNX do 16 jednostek wewnętrznych
	AX-KN64	EiB KNx do 64 jednostek wewnętrznych

DANE TECHNICZNE

Model			MI2-56GDN1	MI2-71GDN1	MI2-80GDN1	MI2-90GDN1
Zasilanie		V/faza/Hz	1 fazowe, 220-240V, 50Hz			
Chłodzenie	Wydajność nominalna (*1)	kW	5.6	7.1	8.0	9.0
	Pobór mocy	kW	0.045	0.055	0.055	0.082
Grzanie	Wydajność nominalna (*2)	kW	6.3	8.0	9.0	10.0
	Pobór mocy	kW	0.045	0.055	0.055	0.082
Wymiennik	Zabezpieczenie antykorozyjne		Powłoka hydrofilowa			
Nominalny przepływ powietrza		m ³ /h	547/578/613/648/ 685/713/747	809/875/940/1005/ 1065/1130/1195	809/875/940/1005/ 1065/1130/1195	867/934/1005/1067/ 1125/1300/1421
Poziom ciśnienia akustycznego (bieg 1/2/3/4/5/6/7) (*3)		dB(A)	34/34/35/36/36/37/38	36/37/38/39/42/43/44	36/37/38/39/42/43/44	38/40/41/43/45/46/48
Wymiary	Wymiary netto (szer. x wys. x gł.)	mm	990×315×223	1194×343×262	1194×343×262	1194×343×262
	Waga netto	kg	12.8	17.0	17.0	17.0
Czynnik chłodniczy			R410A			
Regulacja przepływu czynnika			Elektroniczny zawór rozprężny			
Orurowanie	Ciecz	mm	Ø9.53	Ø9.53	Ø9.53	Ø9.53
	Gaz	mm	Ø15.9	Ø15.9	Ø15.9	Ø15.9

Adnotacje:

Wydajność nominalna jest podawana dla następujących warunków:

(*1) Chłodzenie: Temperatura wewnętrzna 27°C DB/19°C WB; Temperatura zewnętrzna 35°C Temp. DB/24°C WB

(*2) Grzanie: Temperatura wewnętrzna 20°C DB/15°C WB; Temperatura zewnętrzna 7°C DB/6°C WB

Długość rur chłodniczych mierzonych po stronie cieczowej 8m. różnica poziomu wynosi 0m.

DB - termometr suchy. WB - termometr mokry

(*3) Pomiar poziomu ciśnienia akustycznego w komorze półbezechowej

STEROWANIE

Sterowanie indywidualne	RM12D	Pilot bezprzewodowy
	WDC-86E/KD	Pilot przewodowy z płaskim panelem dotykowym i funkcją Follow Me
	WDC-120G/WK	Pilot przewodowy ze sterowaniem grupowym i programatorem tygodniowym
Sterowniki centralne	CCM-180A/WS	Sterownik centralny z dotykowym, kolorowym wyświetlaczem LCD do 64 jednostek wewnętrznych
	CCM-270B/WS	Sterownik centralny z dotykowym, kolorowym wyświetlaczem LCD do 384 jednostek wewnętrznych
	CCM15	Sterownik centralny WEB do 64 jednostek wewnętrznych
	IMMP-M	Moduł komunikacyjny do Inteligentnego Menadżera Midea IMM
	IMMP-BAC	Moduł komunikacyjny do inteligentnego Menadżera Midea IMM (z funkcją bramki BMS po protokole BACnet)
	IMMP-S	Oprogramowanie do Inteligentnego Menadżera Midea IMM
Adaptery/akcesoria	DTS634/DT636	Licznik energii elektrycznej dla systemu IMM
	NIM09	Moduł wykrywania obecności
BMS	GW-MOD	ModBus do 64 jednostek wewnętrznych
	GW-LON	LonWorks do 64 jednostek wewnętrznych
	GW-KNX	KNX do 1 jednostki wewnętrznej
	IMMP-BAC	BACnet do 256 jednostek wewnętrznych
	AC-KNX1	EiB KNX do 1 jednostki wewnętrznej
	AC-KNX16	EiB KNX do 16 jednostek wewnętrznych
	AX-KN64	EiB KNx do 64 jednostek wewnętrznych



Jednostka stojąca do zabudowy

MODEL F3

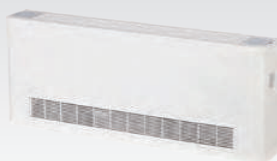

Wlot powietrza od przodu

MODEL F4



Wlot powietrza od dołu

MODEL F5

Niskie klimatyzatory przypodłogowe idealne dla pomieszczeń, gdzie sufit i ściana mają ograniczone powierzchnie montażowe.

2,2 - 8,0 kW

UNIKATOWE CECHY:

1

KOMPAKTOWA BUDOWA

Jednostka stojąca, dzięki możliwości zabudowy idealnie wkomponowuje się w wystrój pomieszczenia. Głębokość 212 mm dodatkowo ułatwia instalację. Niski poziom hałasu oraz wydajna praca stwarzają perfekcyjny poziom komfortu w pomieszczeniu.

Model F3

212 mm

2

ŁATWA INSTALACJA

Jednostki o zwartej budowie można w prosty sposób montować do ściany lub podłogi jak również w niewielkich przestrzeniach np. w pomieszczeniach posiadających skosy.

3

ŁATWA KONSERWACJA

Dostęp do wysokiej jakości filtra (wyposażenie standardowe) jest bardzo łatwy dzięki pomysłowej i innowacyjnej konstrukcji. Elegancki wygląd doskonale współgra z każdym rodzajem pomieszczenia. Wszystkie elementy metalowe wykonano z wysokiej jakości stali ocynkowanej, co zapewnia doskonałą ochronę przed korozją.

DANE TECHNICZNE

MODEL F3

Model			MI2-22F3DN1	MI2-28F3DN1	MI2-36F3DN1	MI2-45F3DN1	MI2-56F3DN1	MI2-71F3DN1	MI2-80F3DN1
Zasilanie			1- fazowe 220-240V 50Hz						
Chłodzenie	Wydajność nominalna (*1)	kW	2.2	2.8	3.6	4.5	5.6	7.1	8.0
	Pobór mocy	kW	0.04	0.045	0.055	0.06	0.088	0.11	0.13
	Pobór prądu	A	0.17	0.20	0.24	0.26	0.38	0.48	0.57
Grzanie	Wydajność nominalna (*2)	kW	2.4	3.2	4.0	5.0	6.3	8.0	9.0
	Pobór mocy	kW	0.04	0.045	0.055	0.06	0.088	0.11	0.13
	Pobór prądu	A	0.17	0.20	0.24	0.26	0.38	0.48	0.57
Wymiennik	Zabezpieczenie antykorozyjne	Powłoka hydroforowa							
Nominalny przepływ powietrza		m ³ /h	400/418/439 /456/478/ 504/530	421/443/462/ 485/515/ 540/569	375/420/473/ 522/557/ 591/624	440/475/501/ 542/583/ 625/660	830/886/925/ 970/1028/ 1094/1150	830/886/925/ 970/1028/ 1094/1150	870/955/1033/ 1100/1205/ 1290/1380
Poziom ciśnienia akustycznego (bieg 1/2/3/4/5/6/7) (*3)		dB(A)	29/30/31/33/ 34/35/36	29/30/31/33/ 34/35/36	30/31/32/34/ 35/36/37	30/31/32/34/ 35/36/37	31/32/33/35/ 37/39/41	31/32/33/35/ 37/39/41	33/35/37/39/ 40/42/44
Wymiary	Wymiary netto (szer x wys x głęb)	mm	840x545x212	840x545x212	1036x639x305	1036x639x305	1340x545x212	1340x545x212	1340x545x212
	Waga netto	kg	21	21	25.5	25.5	30.5	30.5	32
Czynnik chłodniczy		R410A							
Regulacja przepływu czynnika		Elektroniczny zawór rozprężny							
Orurowanie	Gaz	mm	Ø6.35	Ø6.35	Ø6.35	Ø6.35	Ø9.52	Ø9.52	Ø9.52
	Ciecz	mm	Ø12.7	Ø12.7	Ø12.7	Ø12.7	Ø15.9	Ø15.9	Ø15.9

Adnotacje:

Wydajność nominalna jest podawana dla następujących warunków:

(*1) Chłodzenie: Temperatura wewnętrzna 27°C DB/19°C WB; Temperatura zewnętrzna 35°C Temp. DB/24°C WB

(*2) Grzanie: Temperatura wewnętrzna 20°C DB/15°C WB; Temperatura zewnętrzna 7°C DB/6°C WB

Długość rur chłodniczych mierzonych po stronie cieczowej 8m. różnica poziomu wynosi 0m.

DB - termometr suchy. WB - termometr mokry

(*3) Pomiar poziomu ciśnienia akustycznego w komorze półbezechowej

STEROWANIE

Sterowanie indywidualne	RM12D	Pilot bezprzewodowy
	WDC-86E/KD	Pilot przewodowy z płaskim panelem dotykowym i funkcją Follow Me
	WDC-120G/WK	Pilot przewodowy ze sterowaniem grupowym i programatorem tygodniowym
Sterowniki centralne	CCM-180A/WS	Sterownik centralny z dotykowym, kolorowym wyświetlaczem LCD do 64 jednostek wewnętrznych
	CCM-270B/WS	Sterownik centralny z dotykowym, kolorowym wyświetlaczem LCD do 384 jednostek wewnętrznych
	CCM15	Sterownik centralny WEB do 64 jednostek wewnętrznych
	IMMP-M	Moduł komunikacyjny do Inteligentnego Menadżera Midea IMM
	IMMP-BAC	Moduł komunikacyjny do inteligentnego Menadżera Midea IMM (z funkcją bramki BMS po protokole BACnet)
	IMMP-S	Oprogramowanie do Inteligentnego Menadżera Midea IMM
Adaptory/akcesoria	DTS634/DT636	Licznik energii elektrycznej dla systemu IMM
	NIM09	Moduł wykrywania obecności
BMS	GW-MOD	ModBus do 64 jednostek wewnętrznych
	GW-LON	LonWorks do 64 jednostek wewnętrznych
	GW-KNX	KNX do 1 jednostki wewnętrznej
	IMMP-BAC	BACnet do 256 jednostek wewnętrznych
	AC-KNX1	EiB KNX do 1 jednostki wewnętrznej
	AC-KNX16	EiB KNX do 16 jednostek wewnętrznych
	AX-KN64	EiB KNX do 64 jednostek wewnętrznych

DANE TECHNICZNE

MODEL F4

Model			MI2-22F4DN1	MI2-28F4DN1	MI2-36F4DN1	MI2-45F4DN1	MI2-56F4DN1	MI2-71F4DN1	MI2-80F4DN1
Zasilanie			1- fazowe 220-240V 50Hz						
Chłodzenie	Wydajność nominalna (*1)	kW	2.2	2.8	3.6	4.5	5.6	7.1	8.0
	Pobór mocy	kW	0.04	0.045	0.055	0.06	0.088	0.11	0.13
	Pobór prądu	A	0.17	0.20	0.24	0.26	0.38	0.48	0.57
Grzanie	Wydajność nominalna (*2)	kW	2.4	3.2	4.0	5.0	6.3	8.0	9.0
	Pobór mocy	kW	0.04	0.045	0.055	0.06	0.088	0.11	0.13
	Pobór prądu	A	0.17	0.20	0.24	0.26	0.38	0.48	0.57
Wymiennik	Zabezpieczenie antykorozyjne		Powłoka hydroforowa						
Nominalny przepływ powietrza		m ³ /h	400/418/439/ 456/478/ 504/530	421/443/462/ 485/515/ 540/569	375/420/473/ 522/557/ 591/624	440/475/501/ 542/583/ 625/660	830/886/925/ 970/1028/ 1094/1150	870/955/1033/ 1100/1205/ 1290/1380	870/955/1033/ 1100/1205/ 1290/1380
Poziom ciśnienia akustycznego (bieg 1/2/3/4/5/6/7) (*3)		dB(A)	29/30/31/33/ 34/35/36	29/30/31/33/ 34/35/36	30/31/32/34/ 35/36/37	30/31/32/34/ 35/36/37	31/32/33/35/ 37/39/41	33/35/37/39/ 40/42/44	33/35/37/39/ 40/42/44
Wymiary	Wymiary netto (szer x wys x głęb)	mm	1000x596x225	1000x596x225	1200x596x225	1200x596x225	1500x596x225	1500x596x225	1500x596x225
	Waga netto	kg	28	28	33	33	40	40	41.5
Czynnik chłodniczy			R410A						
Regulacja przepływu czynnika			Elektroniczny zawór rozprężny						
Orurowanie	Gaz	mm	Ø6.35	Ø6.35	Ø6.35	Ø6.35	Ø9.52	Ø9.52	Ø9.52
	Ciecz	mm	Ø12.7	Ø12.7	Ø12.7	Ø12.7	Ø15.9	Ø15.9	Ø15.9

Adnotacje:

Wydajność nominalna jest podawana dla następujących warunków:

(*1) Chłodzenie: Temperatura wewnętrzna 27°C DB/19°C WB; Temperatura zewnętrzna 35°C Temp. DB/24°C WB

(*2) Grzanie: Temperatura wewnętrzna 20°C DB/15°C WB; Temperatura zewnętrzna 7°C DB/6°C WB

Długość rur chłodniczych mierzonych po stronie cieczowej 8m. różnica poziomu wynosi 0m.

DB - termometr suchy, WB - termometr mokry

(*3) Pomiar poziomu ciśnienia akustycznego w komorze półbezechowej

STEROWANIE

Sterowanie indywidualne	RM12D	Pilot bezprzewodowy
	WDC-86E/KD	Pilot przewodowy z płaskim panelem dotykowym i funkcją Follow Me
	WDC-120G/WK	Pilot przewodowy ze sterowaniem grupowym i programatorem tygodniowym
Sterowniki centralne	CCM-180A/WS	Sterownik centralny z dotykowym, kolorowym wyświetlaczem LCD do 64 jednostek wewnętrznych
	CCM-270B/WS	Sterownik centralny z dotykowym, kolorowym wyświetlaczem LCD do 384 jednostek wewnętrznych
	CCM15	Sterownik centralny WEB do 64 jednostek wewnętrznych
	IMMP-M	Moduł komunikacyjny do Inteligentnego Menadżera Midea IMM
	IMMP-BAC	Moduł komunikacyjny do inteligentnego Menadżera Midea IMM (z funkcją bramki BMS po protokole BACnet)
	IMMP-S	Oprogramowanie do Inteligentnego Menadżera Midea IMM
Adaptery/akcesoria	DTS634/DT636	Licznik energii elektrycznej dla systemu IMM
	NIM09	Moduł wykrywania obecności
BMS	GW-MOD	ModBus do 64 jednostek wewnętrznych
	GW-LON	LonWorks do 64 jednostek wewnętrznych
	GW-KNX	KNX do 1 jednostki wewnętrznej
	IMMP-BAC	BACnet do 256 jednostek wewnętrznych
	AC-KNX1	EiB KNX do 1 jednostki wewnętrznej
	AC-KNX16	EiB KNX do 16 jednostek wewnętrznych
	AX-KN64	EiB KNX do 64 jednostek wewnętrznych

DANE TECHNICZNE

MODEL F5

Model			MI2-22F5DN1	MI2-28F5DN1	MI2-36F5DN1	MI2-45F5DN1	MI2-56F5DN1	MI2-71F5DN1	MI2-80F5DN1
Zasilanie			1- fazowe 220-240V 50Hz						
Chłodzenie	Wydajność nominalna (*1)	kW	2.2	2.8	3.6	4.5	5.6	7.1	8.0
	Pobór mocy	kW	0.04	0.045	0.055	0.06	0.088	0.11	0.13
	Pobór prądu	A	0.17	0.20	0.24	0.26	0.38	0.48	0.57
Grzanie	Wydajność nominalna (*2)	kW	2.4	3.2	4.0	5.0	6.3	8.0	9.0
	Pobór mocy	kW	0.04	0.045	0.055	0.06	0.088	0.11	0.13
	Pobór prądu	A	0.17	0.20	0.24	0.26	0.38	0.48	0.57
Wymiennik	Zabezpieczenie antykorozyjne	Powłoka hydroforowa							
Nominalny przepływ powietrza		m ³ /h	400/418/439/ 456/478/ 504/530	421/443/462/ 485/515/ 540/569	375/420/473/ 522/557/ 591/624	440/475/501/ 542/583/ 625/660	830/886/925/ 970/1028/ 1094/1150	870/955/1033/ 1100/1205/ 1290/1380	870/955/1033/ 1100/1205/ 1290/1380
Poziom ciśnienia akustycznego (bieg 1/2/3/4/5/6/7) (*3)		dB(A)	29/30/31/33/ 34/35/36	29/30/31/33/ 34/35/36	30/31/32/34/ 35/36/37	30/31/32/34/ 35/36/37	31/32/33/35/ 37/39/41	33/35/37/39/ 40/42/44	33/35/37/39/ 40/42/44
Wymiary	Wymiary netto (szer x wys x głęb)	mm	1000x677x220	1000x677x220	1200x677x220	1200x677x220	1500x677x220	1500x677x220	1500x677x220
	Waga netto	kg	28	28	33	33	40.4	40.4	41.5
Czynnik chłodniczy		R410A							
Regulacja przepływu czynnika		Elektroniczny zawór rozprężny							
Orurowanie	Gaz	mm	Ø6.35	Ø6.35	Ø6.35	Ø6.35	Ø9.52	Ø9.52	Ø9.52
	Ciecz	mm	Ø12.7	Ø12.7	Ø12.7	Ø12.7	Ø15.9	Ø15.9	Ø15.9

Adnotacje:

Wydajność nominalna jest podawana dla następujących warunków:

(*1) Chłodzenie: Temperatura wewnętrzna 27°C DB/19°C WB; Temperatura zewnętrzna 35°C Temp. DB/24°C WB

(*2) Grzanie: Temperatura wewnętrzna 20°C DB/15°C WB; Temperatura zewnętrzna 7°C DB/6°C WB

Długość rur chłodniczych mierzonych po stronie cieczowej 8m. różnica poziomu wynosi 0m.

DB - termometr suchy. WB - termometr mokry

(*3) Pomiar poziomu ciśnienia akustycznego w komorze półbezechowej

STEROWANIE

Sterowanie indywidualne	RM12D	Pilot bezprzewodowy
	WDC-86E/KD	Pilot przewodowy z płaskim panelem dotykowym i funkcją Follow Me
	WDC-120G/WK	Pilot przewodowy ze sterowaniem grupowym i programatorem tygodniowym
Sterowniki centralne	CCM-180A/WS	Sterownik centralny z dotykowym, kolorowym wyświetlaczem LCD do 64 jednostek wewnętrznych
	CCM-270B/WS	Sterownik centralny z dotykowym, kolorowym wyświetlaczem LCD do 384 jednostek wewnętrznych
	CCM15	Sterownik centralny WEB do 64 jednostek wewnętrznych
	IMMP-M	Moduł komunikacyjny do Inteligentnego Menadżera Midea IMM
	IMMP-BAC	Moduł komunikacyjny do inteligentnego Menadżera Midea IMM (z funkcją bramki BMS po protokole BACnet)
	IMMP-S	Oprogramowanie do Inteligentnego Menadżera Midea IMM
Adaptery/akcesoria	DTS634/DT636	Licznik energii elektrycznej dla systemu IMM
	NIM09	Moduł wykrywania obecności
BMS	GW-MOD	ModBus do 64 jednostek wewnętrznych
	GW-LON	LonWorks do 64 jednostek wewnętrznych
	GW-KNX	KNX do 1 jednostki wewnętrznej
	IMMP-BAC	BACnet do 256 jednostek wewnętrznych
	AC-KNX1	EiB KNX do 1 jednostki wewnętrznej
	AC-KNX16	EiB KNX do 16 jednostek wewnętrznych
	AX-KN64	EiB KNX do 64 jednostek wewnętrznych

NOWOŚĆ

JEDNOSTKI WEWNĘTRZNE

Klimatyzatory przypodłogowe typu konsola, to połączenie nowoczesnego designu i funkcjonalności.

2,2 – 4,5 kW

UNIKATOWE CECHY:

1

KOMPAKTOWA BUDOWA, ELEGANCKI WYGLĄD

Jednostki o wyrafinowanej stylistyce, zaprojektowane dla zachowania wolnej przestrzeni ścian. Dzięki kompaktowym wymiarom i możliwości montażu na ścianie w strefie przypodłogowej, ułatwiają aranżację każdego rodzaju pomieszczenia.



2

WYSOKI KOMFORT

Elastyczna regulacja nawiewu powietrza: funkcja pionowego wachlowania oraz szeroki kąt nachylenia żaluzji zapewniają wydajne i efektywne rozprowadzanie powietrza po całym pomieszczeniu. Zastosowanie elektronicznego zaworu rozprężnego zapewnia precyzyjną kontrolę przepływu czynnika (pełna zmiana otwarcia zaworu wynosi 2000 kroków) oraz niższy poziom hałasu podczas pracy zaworu.



3

DWA WYLOTY, CZTERY WŁOTY POWIETRZA

Komfortowe warunki temperaturowe dzięki różnym możliwościom cyrkulacji powietrza. Za pomocą górnego i dolnego wylotu powietrza można optymalnie i wydajnie rozprowadzić powietrze w pomieszczeniu.

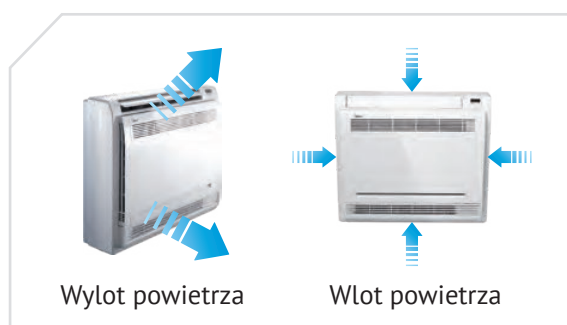

DANE TECHNICZNE

			NOWOŚĆ			
Model			MI2-22ZDN1	MI2-28ZDN1	MI2-36ZDN1	MI2-45ZDN1
Zasilanie			1- fazowe 220-240V 50Hz			
Chłodzenie	Wydajność nominalna (*1)	kW	2.2	2.8	3.6	4.5
	Pobór mocy	kW	0.02	0.025	0.025	0.035
	Pobór prądu	A	0.29	0.32	0.33	0.42
Grzanie	Wydajność nominalna (*2)	kW	2.6	3.2	4.0	5.0
	Pobór mocy	kW	0.02	0.025	0.025	0.035
	Pobór prądu	A	0.29	0.32	0.33	0.42
Silnik wentylatora	Typ		DC	DC	DC	DC
Wymiennik	Zabezpieczenie antykorozyjne		Powłoka hydroforowa			
Nominalny przepływ powietrza (bieg 1/2/3/4/5/6/7)		m ³ /h	229/268/302/345/ 374/401/430	229/286/355/430/ 456/482/510	229/286/335/430/ 456/482/510	400/436/478/510/ 561/614/660
Poziom ciśnienia akustycznego (bieg 1/2/3/4/5/6/7) (*3)		dB(A)	26/27/28/32/34/35/38	27/29/31/33/35/37/39	27/29/31/33/35/37/39	36/36/37/39/40/41/42
Poziom mocy akustycznej (bieg 1/2/3/4/5/6/7)		dB(A)	42/43/44/48/50/52/54	43/45/47/49/51/53/55	43/45/47/49/51/53/55	52/52/53/55/56/57/58
Wymiary	Wymiary netto (szer x wys x głęb) (*4)	mm	700x600x210	700x600x210	700x600x210	700x600x210
	Waga netto	kg	14	15	15	15
Czynnik chłodniczy			R410A			
Regulacja przepływu czynnika			Elektroniczny zawór rozprężny			
Zabezpieczenia		A	15	15	15	15
Orurowanie	Gaz	mm	Ø6.35	Ø6.35	Ø6.35	Ø6.35
	Ciecz	mm	Ø12.7	Ø12.7	Ø12.7	Ø12.7

Adnotacje:

Wydajność nominalna jest podawana dla następujących warunków:

(*1) Chłodzenie: Temperatura wewnętrzna 27°C DB/19°C WB; Temperatura zewnętrzna 35°C Temp. DB/24°C WB

(*2) Grzanie: Temperatura wewnętrzna 20°C DB/15°C WB; Temperatura zewnętrzna 7°C DB/6°C WB

(*3) Pomiar poziomu ciśnienia akustycznego w komorze półbezechowej

(*4) Wymiary jednostki podane są dla najbardziej wystających elementów obudowy, uwzględniając uchwyty do mocowania.

Długość rur chłodniczych mierzonych po stronie cieczowej 8m. różnica poziomu wynosi 0m.

DB - termometr suchy. WB - termometr mokry

STEROWANIE

Sterowanie indywidualne	RM12D	Pilot bezprzewodowy
	WDC-86E/KD	Pilot przewodowy z płaskim panelem dotykowym i funkcją Follow Me
	WDC-120G/WK	Pilot przewodowy ze sterowaniem grupowym i programatorem tygodniowym
Sterowniki centralne	CCM-180A/WS	Sterownik centralny z dotykowym, kolorowym wyświetlaczem LCD do 64 jednostek wewnętrznych
	CCM-270B/WS	Sterownik centralny z dotykowym, kolorowym wyświetlaczem LCD do 384 jednostek wewnętrznych
	CCM15	Sterownik centralny WEB do 64 jednostek wewnętrznych
	IMMP-M	Moduł komunikacyjny do Inteligentnego Menadżera Midea IMM
	IMMP-BAC	Moduł komunikacyjny do inteligentnego Menadżera Midea IMM (z funkcją bramki BMS po protokole BACnet)
	IMMP-S	Oprogramowanie do Inteligentnego Menadżera Midea IMM
Adaptery/akcesoria	DTS634/DT636	Licznik energii elektrycznej dla systemu IMM
	NIM09	Moduł wykrywania obecności
BMS	GW-MOD	ModBus do 64 jednostek wewnętrznych
	GW-LON	LonWorks do 64 jednostek wewnętrznych
	GW-KNX	KNX do 1 jednostki wewnętrznej
	IMMP-BAC	BACnet do 256 jednostek wewnętrznych
	AC-KNX1	EiB KNX do 1 jednostki wewnętrznej
	AC-KNX16	EiB KNX do 16 jednostek wewnętrznych
	AX-KN64	EiB KNx do 64 jednostek wewnętrznych



STEROWANIE

Dedykowane do systemów VRV

MIDEA STEROWANIE



RM12D

FUNKCJE

Model	RM12D
Załącz/Wyłącz	●
Ustawienie trybu pracy	●
Ustawienia temperatury	● (0.5°C lub 1°C)
7 prędkości wentylatora	●
Wachlowanie	●
5-stopniowe wachlowanie	●
Adresowanie	●
Follow Me	●
ECO	●
Tryb pracy nocnej	●
Wyłączenie wyświetlacza	●
Programator dzienny	●
Blokada klawiszy	●
Podświetlenie	●
Wymiary (wys. x szer. x gł.) [mm]	170×48×20
Baterie	1.5V (LR03/AAA) × 2

NASTAWA TEMPERATURY

Ustawienie temperatury staje się jeszcze bardziej dokładne, przez możliwość jej regulacji co 0,5°C.

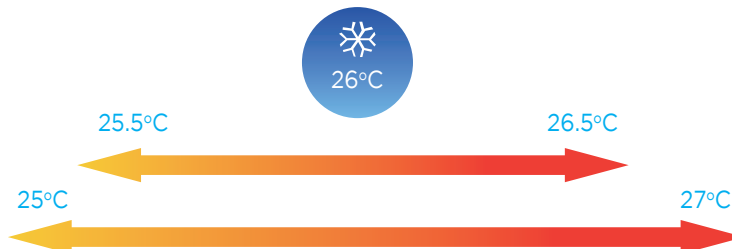

7 PRĘDKOŚCI WENTYLATORA

Dzięki dostępnym 7 biegom prędkości wentylatora w jednostkach wewnętrznych, możliwa jest niezwykle precyzyjna regulacja wydajności klimatyzatora. Przez co warunki komfortu cieplnego mogą zostać osiągnięte jeszcze szybciej.

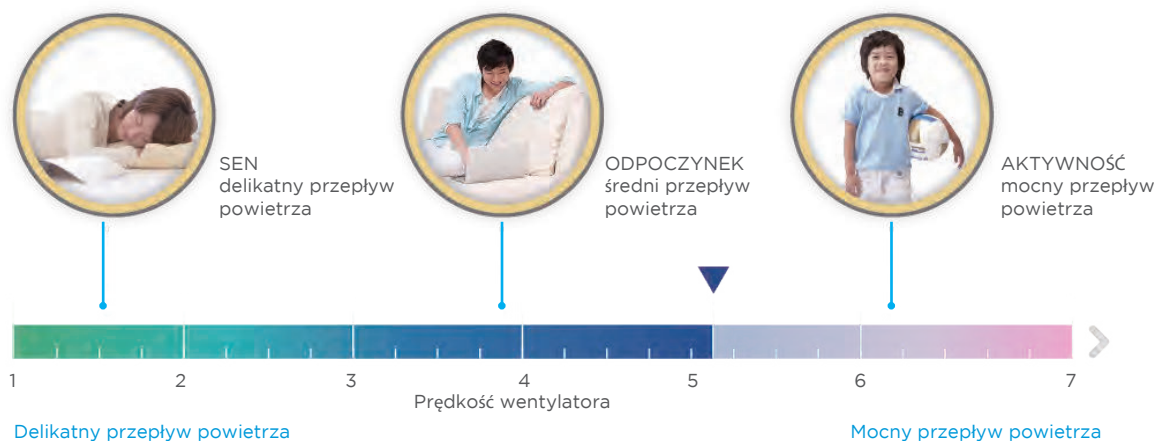

WYŁĄCZENIE WYŚWIETLACZA

Wyświetlacz w jednostkach wewnętrznych może być całkowicie wyłączony, aby zapewnić komfort podczas odpoczynku w nocy.

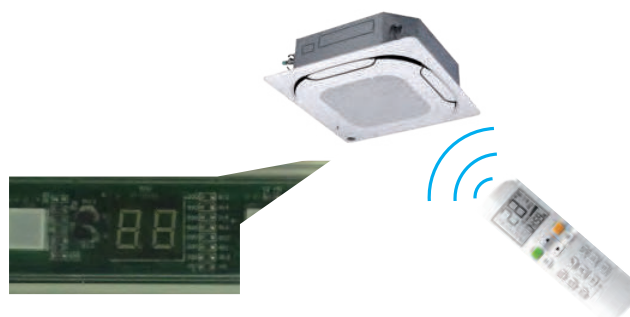

5-STOPNIOWE WACHLOWANIE

Możliwość ustawienia automatycznego płynnego wachlowania powietrza oraz nawiewu w żądanym kierunku.

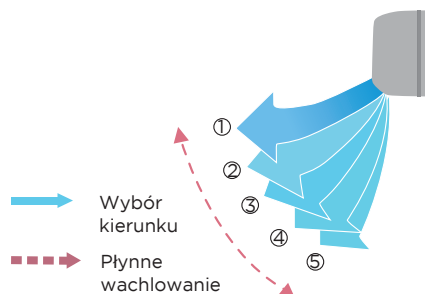

FOLLOW ME

Dzięki funkcji Follow Me, pilot bezprzewodowy może mierzyć temperaturę powietrza na wysokości użytkownika, zamiast dokonywać pomiaru przy suficie lub podłodze. Pomaga to w utrzymaniu komfortowych warunków i odpowiedniej temperatury w pomieszczeniu.



FUNKCJA ECO

Dzięki funkcji ECO zapewnione zostają komfortowe warunki w pomieszczeniu przy osiągnięciu maksymalnie efektywnej energetycznie pracy urządzenia.





WDC-86E/KD



WDC-120G/WK

FUNKCJE

Model	WDC-86E/KD	WDC-120G/WK
Załącz/Wyłącz	●	●
Ustawienie trybu pracy	●	●
Ustawienia temperatury	● (0.5°C lub 1°C)	● (0.5°C lub 1°C)
Podwójna nastawa temperatury	●	●
7 prędkości wentylatora	●	●
Wachlowanie	●	●
5-stopniowe wachlowanie	●	●
Adresowanie	●	●
Follow Me	●	●
ECO	●	●
Temperatura pomieszczenia	●	●
°F / °C	●	●
Blokada klawiszy	-	●
Podświetlenie	●	●
Programator dzienny	●	●
Programator tygodniowy	-	●
Auto restart	●	●
2 poziomy uprawnień	-	●
Komunikacja 2-kierunkowa	●	●
Sterowanie grupowe	-	●
Ustawienia główne i pomocnicze	●	●
Wyłączenie wyświetlacza	●	●
Tryb pracy nocnej	●	●
Odbiór sygnału zdalnego	●	●
Czyszczenie filtra (przypomnienie)	●	●
Funkcja przedłużenia ustawień	-	●
Czas letni	-	●
Aktualny czas	-	●
Kody błędów	●	●
Odczyt parametrów systemowych	●	●
Kontrola ustawień systemu	●	●
Wymiary (wys. x szer. x gł.) [mm]	86x86x18	120x120x20
Zasilanie	18V DC	18V DC

- Funkcja dostępna
- Funkcja niedostępna

STEROWANIE GRUPOWE

Za pomocą jednego sterownika można łatwo sterować nawet do 16 jednostek wewnętrznych.



USTAWIENIA GŁÓWNE I POMOCNICZE

Dwa sterowniki mogą być używane razem. Ustawiony tryb pracy urządzenia, może zostać zmodyfikowany na drugim sterowniku. Ekrany wyświetlacza sterowników są zsynchronizowane i po wprowadzeniu nowej nastawy oba wyświetlacze aktualizują się.

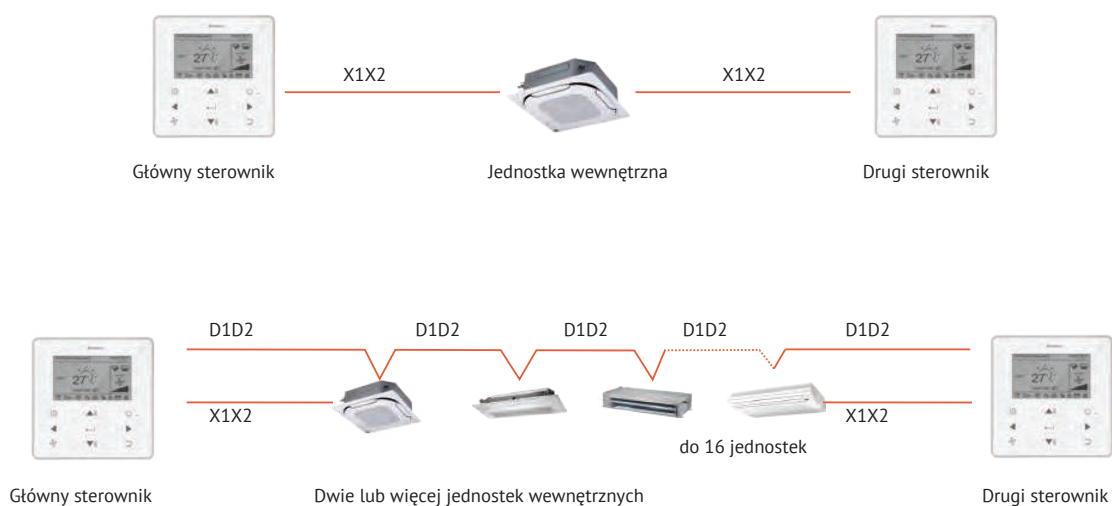

2 POZIOMY UPRAWNIENI

2 poziomy uprawnień zapewniają użytkownikom łatwy dostęp do funkcji kontrolnych i zapewniają administratorom wygodny dostęp do parametrów operacyjnych.

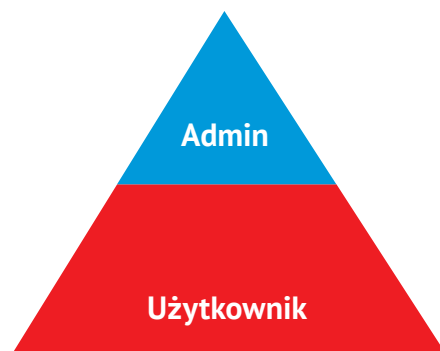

FUNKCJA PRZEDŁUŻENIA USTAWIEŃ

Funkcja jest specjalnie zaprojektowana dla użytkowników, którzy pracują w godzinach nadliczbowych. Naciśnięcie przycisku opóźnia zamknięcie systemu o 1 lub 2 godziny.



PODWÓJNA NASTAWA TEMPERATURY

W przypadku podwójnej nastawy, zadana temperatura zmienia się automatycznie po zmianie trybu pracy.

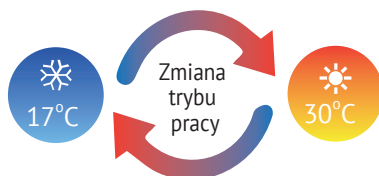

PROGRAMATOR TYGODNIOWY

Wbudowany programator jest wygodnym rozwiązaniem umożliwiającym automatyczne załączanie i zatrzymywanie systemu o ustalonym czasie w ciągu tygodnia pracy.

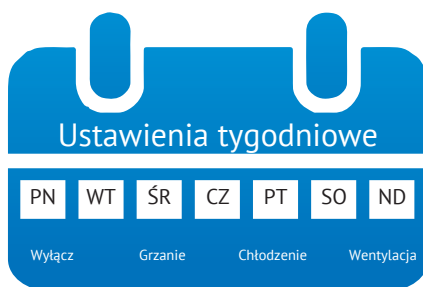

KOMUNIKACJA 2-KIERUNKOWA

Sterownik przewodowy może sprawdzać parametry pracy systemu dzięki nowej dwukierunkowej funkcji komunikacyjnej. Ponadto, możliwe są do skonfigurowania ustawienia obejmujące: ciśnienie statyczne, zapobieganie zimnemu przeciągowi, kompensacja temperatury.





CCM-180A/WS



CCM-270B/WS



CCM30

FUNKCJE

Model	CCM-180A/WS	CCM-270B/WS	CCM30
Max. ilość jednostek wewnętrznych	64	384	64
Max. ilość systemów chłodniczych	8	48	–
Ekran dotykowy	● (6.2-cali)	● (10.1-cali)	–
Załącz/Wyłącz	●	●	●
Ustawienie trybu pracy	●	●	●
Ustawienia temperatury	● (0.5°C lub 1°C)	● (0.5°C lub 1°C)	●
Podwójna nastawa temperatury	●	●	●
7 prędkości wentylatora	●	●	●
Automatyczne wachlowanie	●	●	●
5-stopniowe wachlowanie	●	●	●
Temperatura pomieszczenia	–	●	●
ECO dla jednostek zewnętrznych	●	●	●
Ustawienia wakacyjne	●	●	●
°F / °C	●	●	●
Zarządzanie harmonogramem	●	●	–
Aktualny czas	●	●	●
Programator dzienny	●	●	●
Programator tygodniowy	●	●	–
2 poziomy uprawnień	●	●	●
Funkcja przedłużenia ustawień	●	–	●
Rozpoznawanie modelu urządzenia	●	●	●
Podział opłat za energię elektryczną	–	●	–
Schemat systemu	–	●	–
Zarządzanie energią	●	●	–
Sterowanie grupowe	●	●	●
Kody błędów	●	●	●
Kontrola ustawień systemu	●	–	●
Dostęp USB			
Wyświetlanie raportu	Raport błędów	Raport błędów, raport operacji, raport zużycia energii elektrycznej	●
Rejestr nastaw	–	●	●
Dostęp LAN	–	●	●
Wybór języka	polski, angielski, francuski, hiszpański,	polski, angielski, francuski, hiszpański,	–
Wymiary (wys. x szer. x gł.) [mm]	182x123x34	270x183x27	270x183x27
Zasilanie	12V DC	24V AC	24V AC

- Funkcja dostępna
- Funkcja niedostępna

EKRAN DOTYKOWY

Kolorowy ekran dotykowy i żywy wyświetlacz sprawiają, że obsługa jest bardziej wygodna i intuicyjna.



KONTROLA RACHUNKÓW ZA ENERGIĘ ELEKTRYCZNĄ

Sterowniki wykorzystują opatentowaną przez Midea metodę obliczania pozwalającą oszacować zużycie energii elektrycznej przez jednostki zewnętrzne, a następnie podzielenia ich na jednostki wewnętrzne. Dzięki temu rachunki za energię elektryczną można równomiernie rozdzielić między poszczególnych użytkowników budynku.



ZARZĄDZANIE ENERGIĄ

Użytkownik może ustawić limity lub blokady na jednostce wewnętrznej, takie jak: minimalna temperatura chłodzenia, maksymalna temperatura ogrzewania, prędkość wentylatora, tryb pracy, blokada pilota i blokada sterownika przewodowego. Dzięki temu, niepowołane osoby nie mogą dokonać zmian w ustawieniach systemu.



SCHEMAT SYSTEMU

Importując plany pięter budynku, a następnie nanosząc jednostki wewnętrzne do ich aktualnych lokalizacji na planie piętra, użytkownicy mogą stworzyć indywidualny schemat systemu. Dzięki temu udogodnieniu monitorowanie i kontrola jednostek wewnętrznych jest jeszcze bardziej wygodna.



ZARZĄDZANIE GRUPOWE

Jednostki wewnętrzne można grupować według: grup, systemów lub lokalizacji. Dzięki temu podziałowi zarządzanie jednostkami jest bardziej wygodne i przejrzyste.



KONFIGURACJA JEDNOSTEK ZEWNĘTRZNYCH

Konfigurację i ustawienia jednostki zewnętrznej można monitorować bez wychodzenia na zewnątrz.

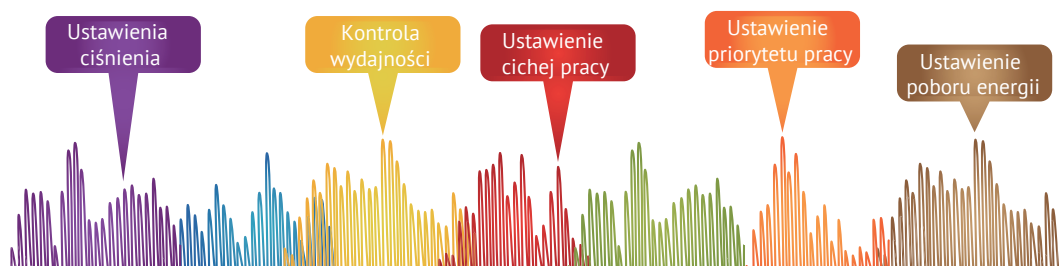

ROZPOZNAWANIE MODELI JEDNOSTEK

Kontroler rozpoznaje model jednostek wewnętrznych i zewnętrznych. Różne modele jednostek są oznaczane za pomocą różnych ikon.

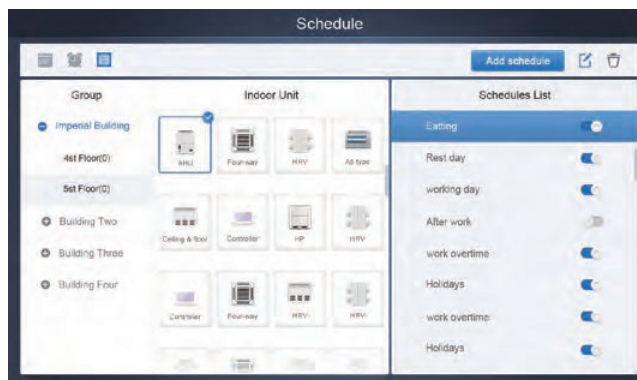

ZARZĄDZANIE HARMONOGRAMEM

Harmonogramy dzienne, tygodniowe i roczne, mogą być używane do indywidualnego precyzowania ustawień urządzenia, takich jak: włączanie/wyłączanie, tryb pracy, temperatura zadana, prędkość wentylatora, wachlowanie.

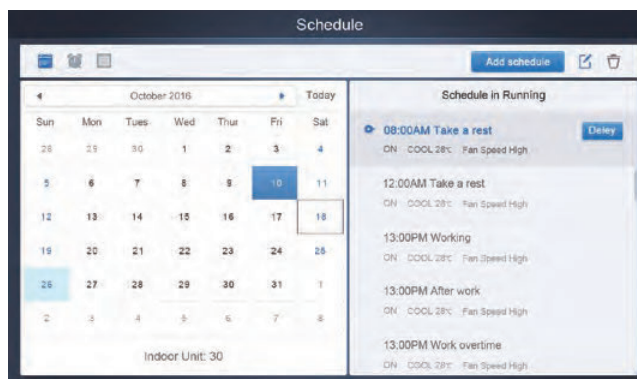

SIEĆ LAN

Komputer stacjonarny lub przenośny może być podłączony przez sieć LAN.



ELASTYCZNOŚĆ OKABLOWANIA

Sterowniki można podłączyć bezpośrednio do głównej jednostki zewnętrznej.

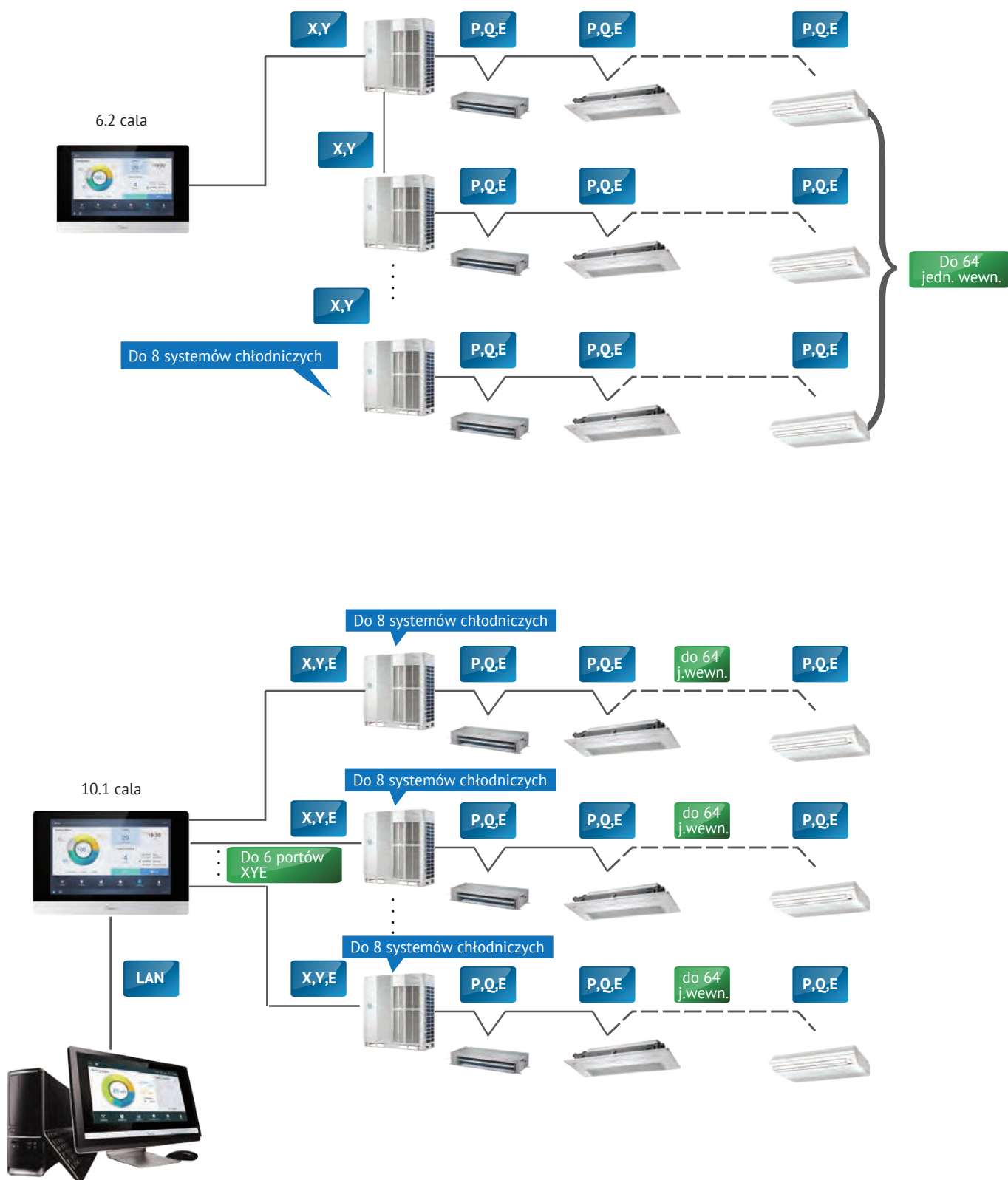



IMMP-BAC



CCM-270B/WS



IMMP-S (OPROGRAMOWANIE)

FUNKCJE

Model	IMMP-BAC	CCM-270B/WS
Max. ilość w systemie IMMP-M	10	10
Max. ilość jednostek wewnętrznych	2560	3840
Max. ilość systemów chłodniczych	320	480
Ustawienia temperatury	● (0.5°C)	● (0.5°C)
Podwójna nastawa temperatury	●	●
7 prędkości wentylatora	●	●
Automatyczne wachlowanie	●	●
5-stopniowe wachlowanie	●	●
ECO dla jednostek zewnętrznych	●	●
Ustawienia wakacyjne	●	●
Zarządzanie harmonogramem	●	●
Aktualny czas	●	●
2 poziomy uprawnień	●	●
Rozpoznawanie modelu urządzenia	●	●
Podział opłat za energię elektryczną	●	●
Schemat systemu	●	●
Zarządzanie energią	●	●
Sterowanie grupowe	●	●
Kody błędów	●	●
Kontrola ustawień systemu	●	●
Wyświetlanie raportu	●	●
Rejestr nastaw	●	●
Dostęp LAN	●	●
Backup danych	●	●
Odbiór sygnału zdalnego	●	●
Wybór języka	polski, angielski, francuski, hiszpański,	polski, angielski, francuski, hiszpański,
Wymiary (wys. x szer. x gł.) [mm]	251×319×66	270×183×27
Zasilanie	1-faza, 100-240V, 50/60Hz	24V AC

KONFIGURACJA JEDNOSTEK ZEWNĘTRZNYCH

Konfigurację i ustawienia jednostki zewnętrznej można monitorować bez wychodzenia na zewnątrz.

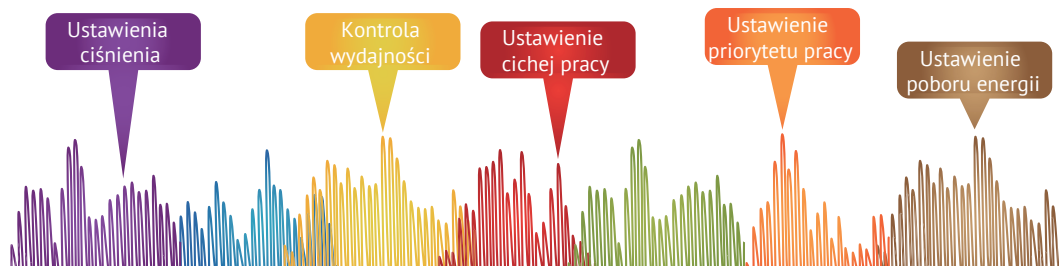

KONTROLA RACHUNKÓW ZA ENERGIĘ ELEKTRYCZNĄ

System IMMPRO wykorzystuje opatentowaną przez Midea metodę obliczania pozwalającą oszacować zużycie energii elektrycznej przez jednostki zewnętrzne, a następnie podzielenia ich na jednostki wewnętrzne. Dzięki temu rachunki za energię elektryczną można równomiernie rozdzielić między poszczególnych użytkowników budynku.

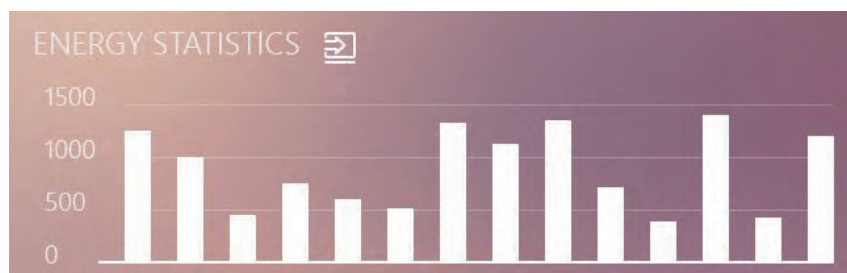

SCHEMAT SYSTEMU

Importując plany pięter budynku, a następnie nanosząc jednostki wewnętrzne do ich aktualnych lokalizacji na planie piętra, użytkownicy mogą stworzyć indywidualny schemat systemu. Dzięki temu udogodnieniu monitorowanie i kontrola jednostek wewnętrznych jest jeszcze bardziej wygodna.



URZĄDZENIA PRACUJĄCE I BEZCZYNNNE

Oznaczenie jednostki jako urządzenie „Pracujące” lub „Bezczynne”, zapewnia dokładniejszy podział kosztów energii elektrycznej pomiędzy użytkowników budynku.

ZARZĄDZANIE HARMONOGRAMEM

Harmonogramy dzienne, tygodniowe i roczne, mogą być używane do indywidualnego precyzowania ustawień urządzenia, takich jak: włączanie/wyłączanie, tryb pracy, temperatura zadana, prędkość wentylatora, wachlowanie.

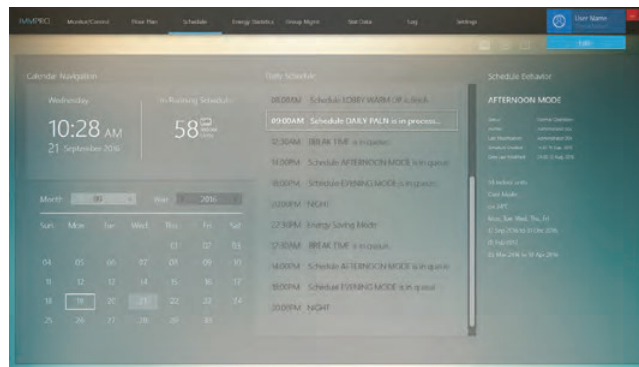

ELASTYCZNOŚĆ SIECI

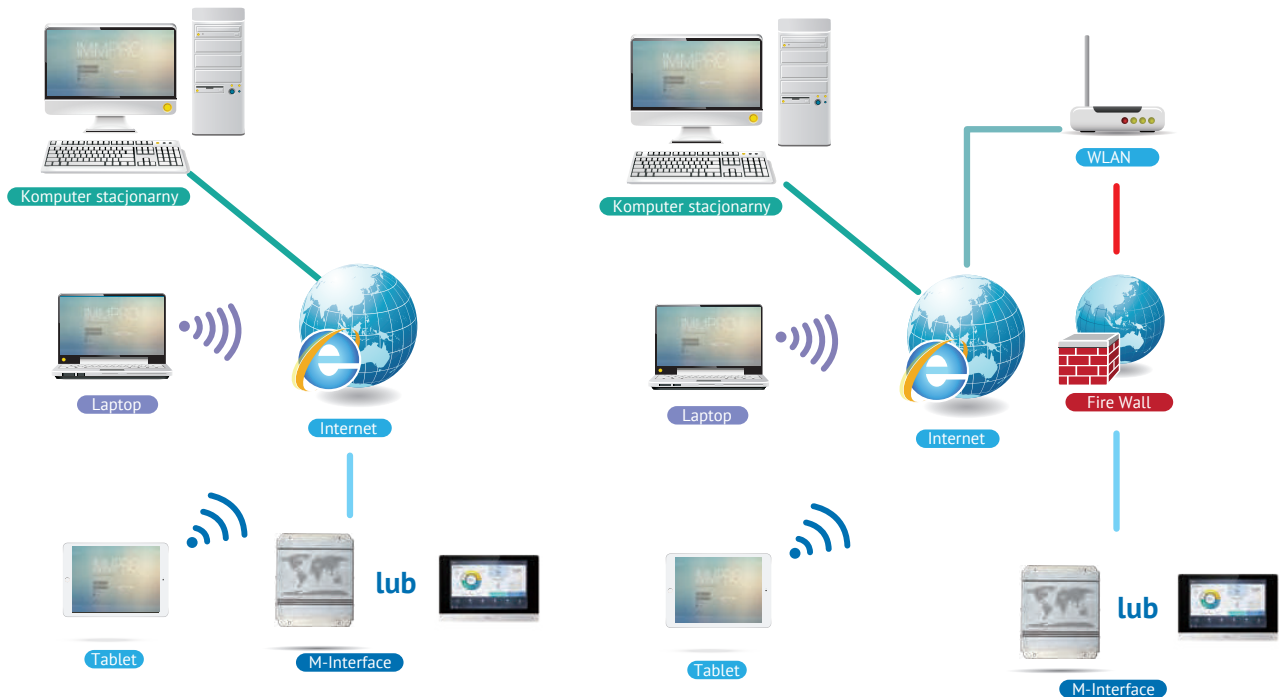

Sieć LAN

Zdalna sieć VPN

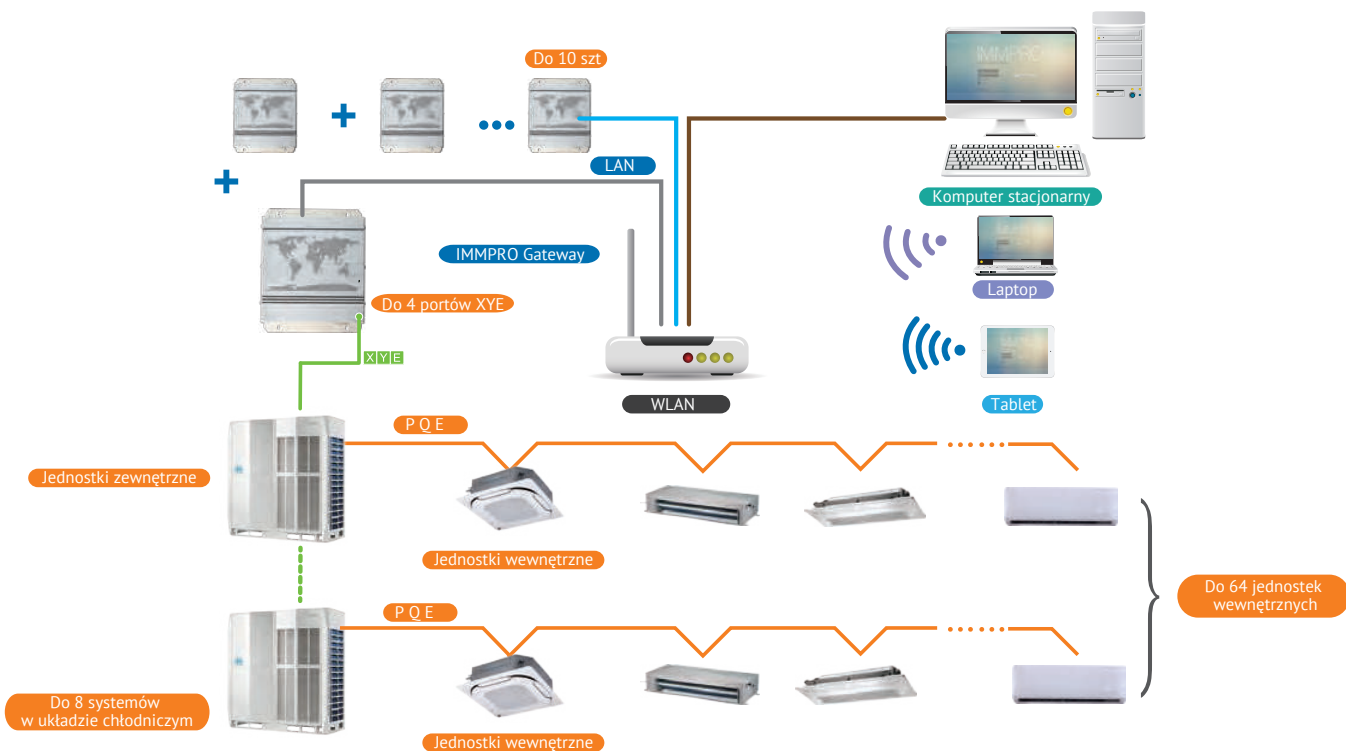

IMMP-M

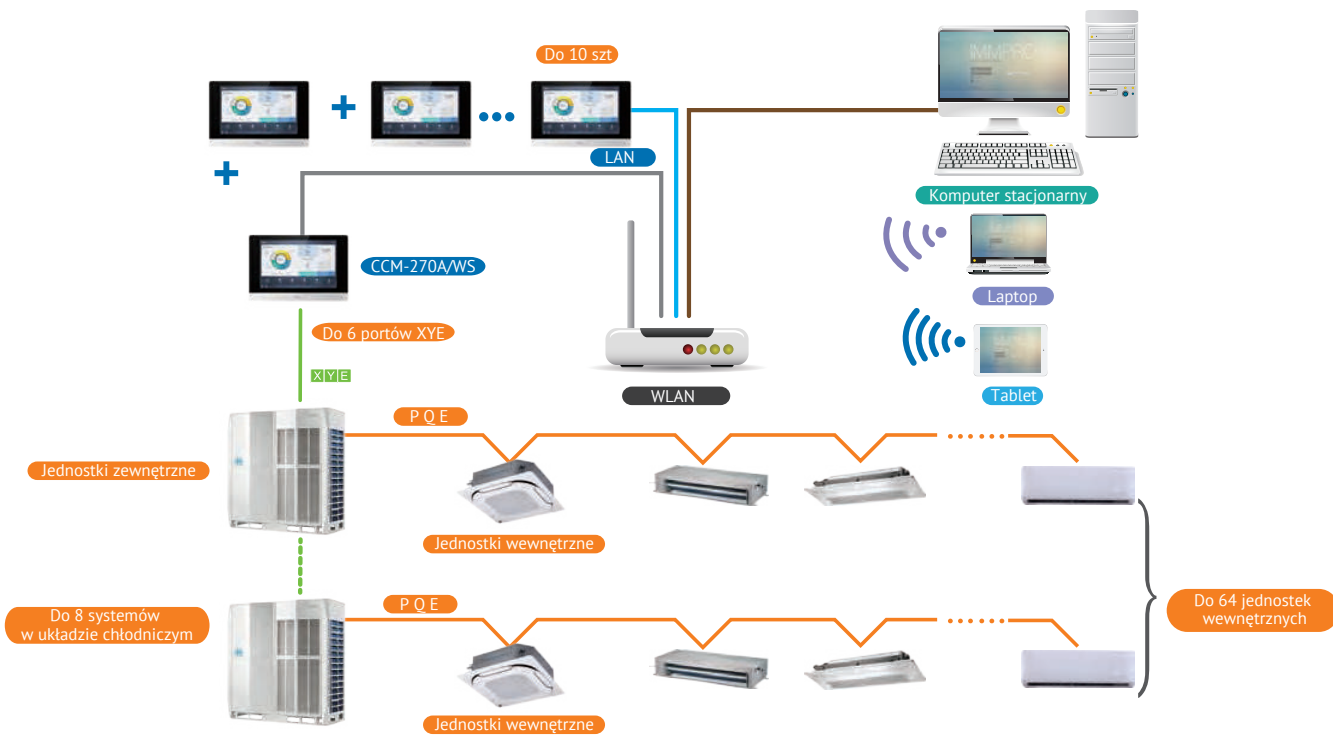

CCM-270A/WS



IMMP-BAC

INTEGRACJA SYSTEMU

Wykorzystując protokół BACnet, bramka IMMP-BAC pozwala w zintegrowanym systemie zarządzania budynkiem monitorować i kontrolować systemy klimatyzacji Midea VRF oraz inne takie jak: kontrola dostępu, czujniki ognia, systemy oświetleniowe.

PRZYKŁAD PODŁĄCZENIA

BACnet można podłączyć bezpośrednio do portów XYE jednostek zewnętrznych master.

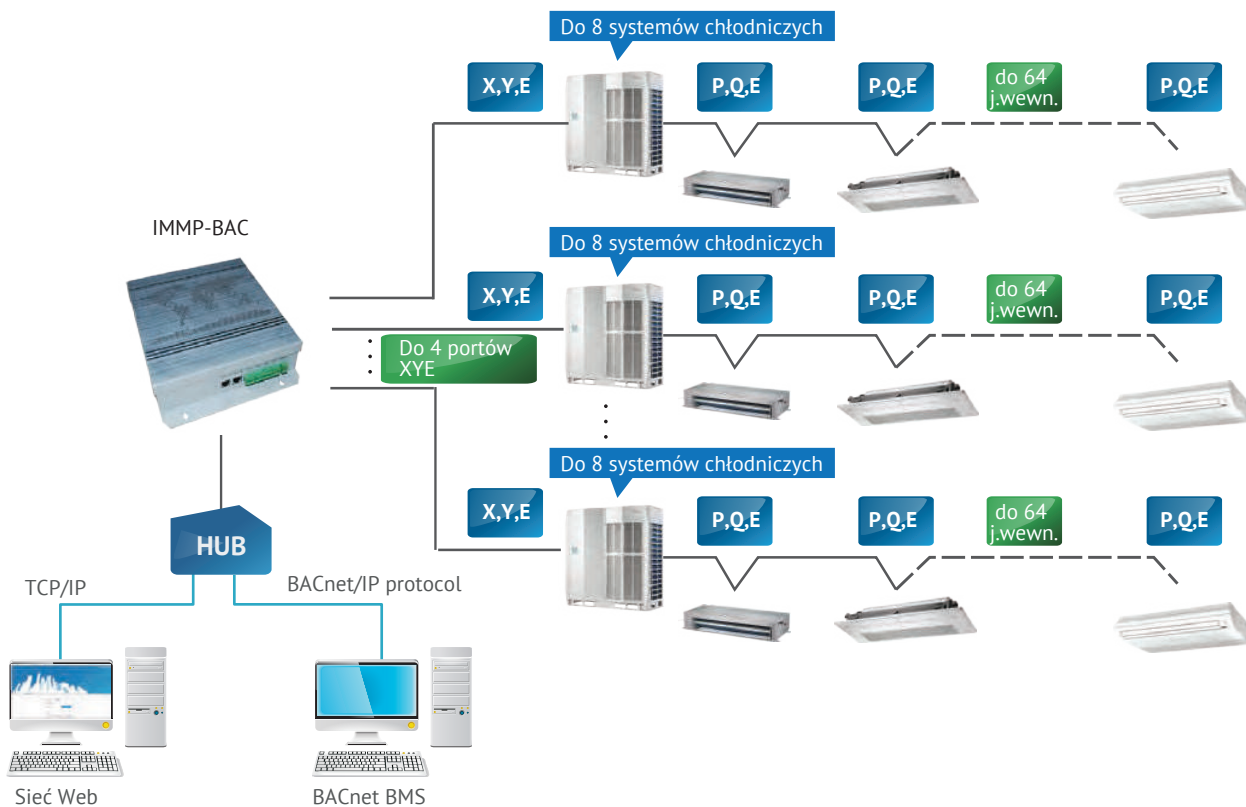

FUNKCJE

Model		IMMP-BAC
Max. ilość jednostek wewnętrznych		256
Max. ilość systemów w układzie chłodniczym		32
Kontrola	Załącz/Wyłącz	●
	Wybór trybu	●
	Ustawienia temperatury	●
	Prędkość wentylatora	●
	Zarządzanie energią	●
Monitoring jednostek wewnętrznych	Wyświetlacz temperatury pomieszczenia	●
	Kod błędu	●
	Alarm błędu	●
Monitoring jednostek zewnętrznych	Tryb pracy	●
	Zewnętrzna temperatura	●
	Prędkość wentylatora	●
	Częstotliwość pracy sprężarki	●
	Temperatura tłoczenia	●
	Ciśnienie	●
	Kod błędu	●
	Alarm błędu	●
Dostęp LAN		●
Certyfikat BTL		●
Zgodność	Siemens	APOGEE
	Trane	TRACER
	Honeywell	ALERTON
	Schneider	Andover Continuum
	Johnson Controls	METASYS
Wymiary (wys. x szer. x gł.) [mm]		319×251×61
Zasilanie		1 faza, 100-240V, 50/60Hz



GW-LON

INTEGRACJA SYSTEMU

Wykorzystując protokół LonWorkst, bramka GW-LON pozwala w zintegrowanym systemie zarządzania budynkiem monitorować i kontrolować systemy klimatyzacji Midea VRF oraz inne takie jak: kontrola dostępu, czujniki ognia, systemy oświetleniowe.

PRZYKŁAD PODŁĄCZENIA

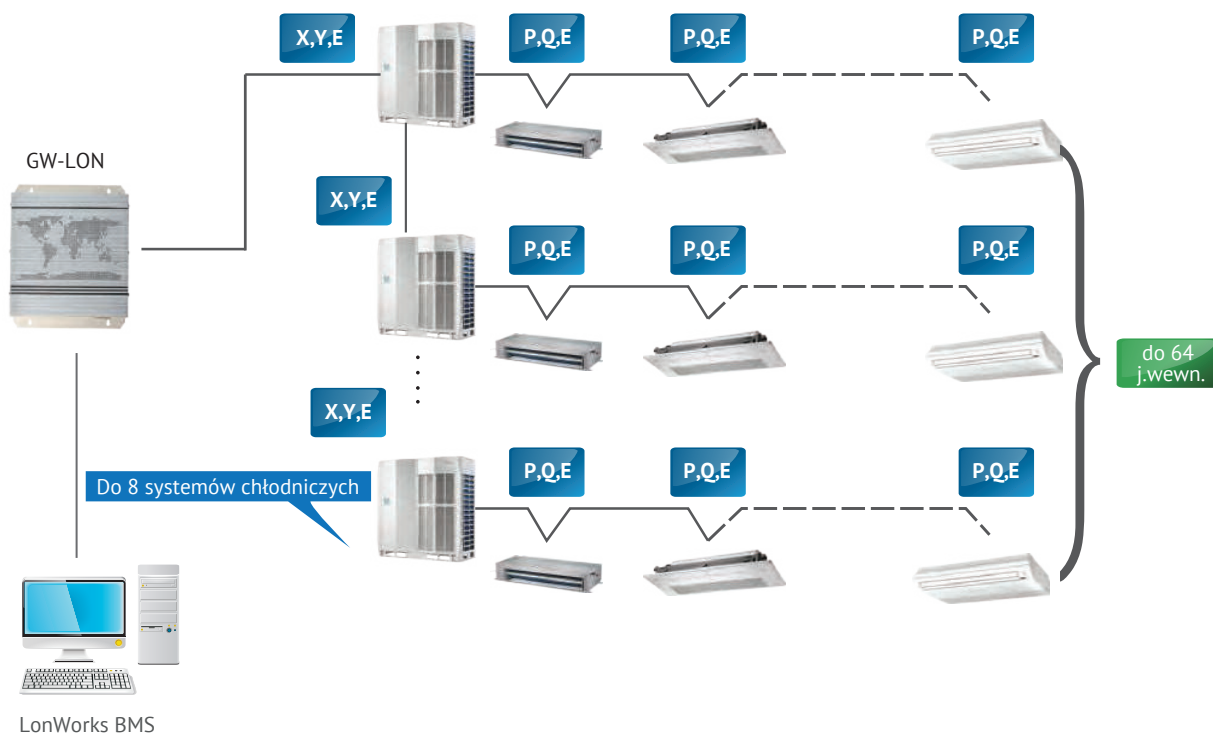

FUNKCJE

Model		GW-LON
Max. ilość jednostek wewnętrznych		64
Max. ilość systemów w układzie chłodniczym		32
Kontrola	Załącz/Wyłącz	●
	Wybór trybu	●
	Ustawienia temperatury	●
	Prędkość wentylatora	●
	Wyłączenie grupy	●
Monitoring jednostek wewnętrznych	Tryb pracy	●
	Ustawienie temperatury	●
	Prędkość wentylatora	●
	Zarządzanie online	●
	Stan pracy	●
	Temperatura pomieszczenia	●
	Kod błędu	●
Monitoring jednostek zewnętrznych	Kod błędu	●
Wymiary (wys. x szer. x gł.) [mm]		319×251×61
Zasilanie		1 faza, 100-240V, 50/60Hz



GW-MOD

INTEGRACJA SYSTEMU

Wykorzystując protokół Modbus, bramka GW-MOD pozwala w zintegrowanym systemie zarządzania budynkiem monitorować i kontrolować systemy klimatyzacji Midea VRF.

PRZYKŁAD PODŁĄCZENIA

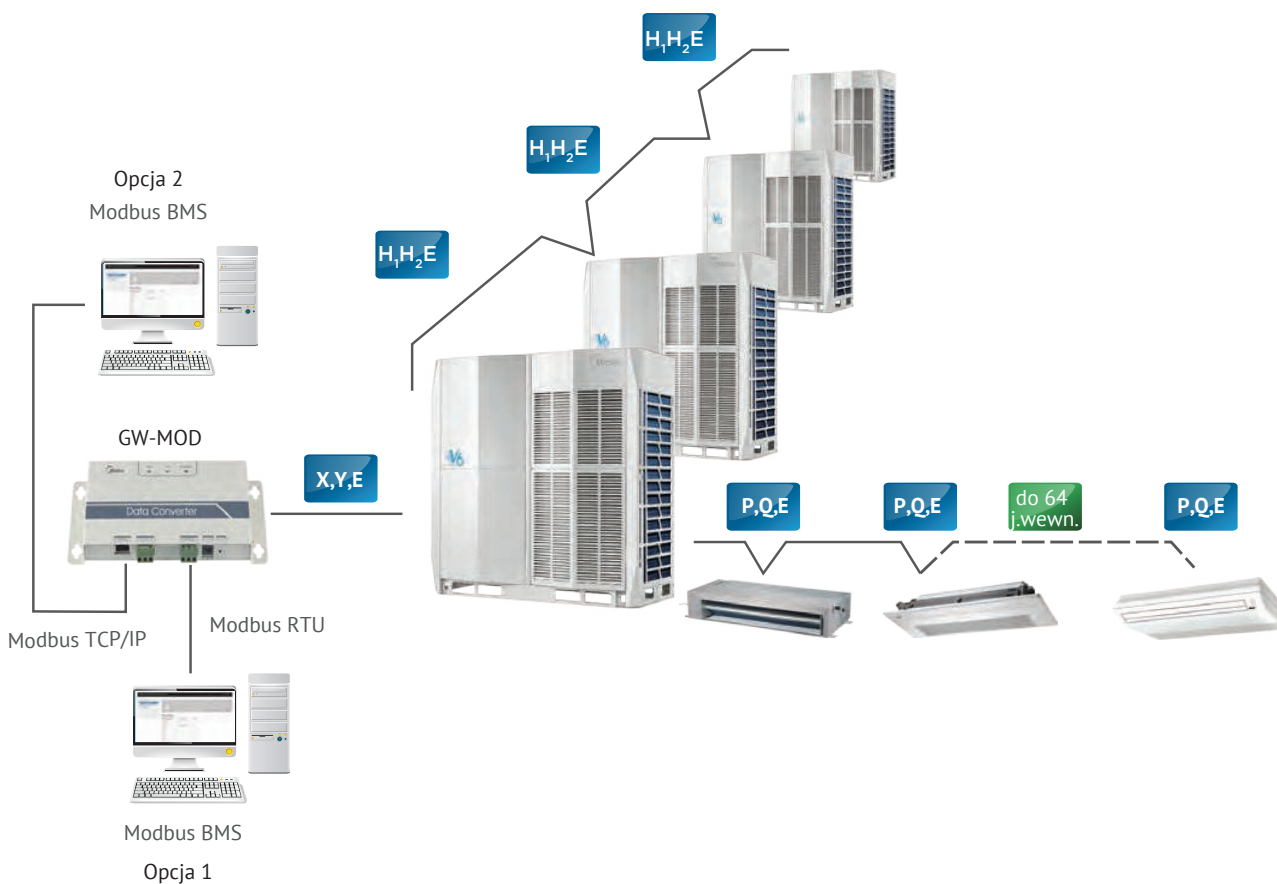

FUNKCJE

Model	GW-MOD	
Max. ilość jednostek wewnętrznych	64	
Max. ilość systemów w układzie chłodniczym	1	
Kontrola	Załącz/Wyłącz	●
	Wybór trybu	●
	Ustawienia temperatury	●
	Prędkość wentylatora	●
	Grupowe włącz/wyłącz	●
Monitoring jednostek wewnętrznych	Zarządzanie online	●
	Temperatura pomieszczenia	●
	Kod błędu	●
	Tryb pracy	●
Monitoring jednostek zewnętrznych	Tryb pracy	●
	Blokada	●
	Prędkość wentylatora	●
	Nastawa temperatury	●
	Zewnętrzna temperatura	●
	Kod błędu	●
Dostęp LAN	●	
Wymiary (wys. x szer. x gł.) [mm]	319×251×61	
Zasilanie	1 faza, 100-240V, 50/60Hz	



MD-NIM9

RÓŻNORODNOŚĆ ZASTOSOWAŃ

Za pomocą czujników podczerwieni MD-NIM09 wykrywa ruch, automatycznie sterując włączaniem/wyłączeniem jednostki wewnętrznej. Czujnik podczerwieni zapewnia kontrolę klimatu jednocześnie minimalizując zużycie energii elektrycznej. Idealne rozwiązanie do hoteli, biura, sal konferencyjnych i rezydencji.

PRZYKŁAD PODŁĄCZENIA





OPROGRAMOWANIE DIAGNOSTYCZNE MCAC-DIAG-B

FUNKCJE

Model		MCAC-DIAG-B
Max. ilość jednostek wewnętrznych		64
Max. ilość systemów chłodniczych		2
Max. ilość systemów w układzie chłodniczym		1
Kontrola	Wybór trybu	●
	Ustawienia temperatury	●
	Prędkość wentylatora	●
Monitoring jednostek wewnętrznych	Tryb pracy	●
	Wydajność	●
	Prędkość wentylatora	●
	Adres	●
	Temperatury	T3,T4,Tp (Adnotacja 1)
	Pozycja EXV	SV2, SV4, SV5, SV6, ST1 (Adnotacja 1)
Monitoring jednostek zewnętrznych	Tryb pracy	●
	Częstotliwość pracy sprężarki	●
	Prąd operacyjny	●
	Kod błędu	●
	Temperatury	●
	Zawory	T1, T2, T2B, TS (Adnotacja 1)
	Pozycja EXV	●
Kod błędu		●
Rozwiązanie problemu		●
Historia logowania		●
Diagramy		Schemat systemu, schemat przepływu czynnika chłodniczego, tabela parametrów
Wybór języka		angielski, francuski, hiszpański

Adnotacja:

1. Temperatura wymiennika ciepła, temperatura zewnętrzna otoczenia, temperatura tłoczenia.
2. Zawór regulacji temperatury tłoczenia, zawór zwrotny oleju, zawór odszraniania, zawór obejściowy EXV, zawór czterodrożny.
3. Temperatura wewnętrzna otoczenia, temperatura wewnątrz wymiennika ciepła, temperatura na wylocie z wewnętrznego wymiennika ciepła, temperatura zadana.

MONITOROWANIE I DIAGNOZA

Narzędzie diagnostyczne Midea Mr. Doctor, służy do monitorowania systemów VRF i diagnozowania błędów systemowych. Dzięki oprogramowaniu można szybko i łatwo uzyskać dostęp do ustawień systemu i parametrów operacyjnych.

DIAGNOZA EKSPERTA

Oprogramowanie diagnostyczne Midea VRF zostało specjalnie zaprojektowane, aby umożliwić inżynierom serwisu dostęp do parametrów układu VRF, a dalej szybką i precyzyjną diagnozę statusu operacyjnego systemu.



PROSTY W OBSŁUDZE INTERFEJS

Przejrzysty i łatwy w obsłudze interfejs z bogatą grafiką sprawia, że diagnozowanie systemu jest szybkie i wygodne.



DIAGRAMY

Schemat systemowy przepływu czynnika chłodniczego i wykres parametrów można wygenerować w celu zapewnienia graficznej interpretacji statusu systemu.

Przykładowy schemat

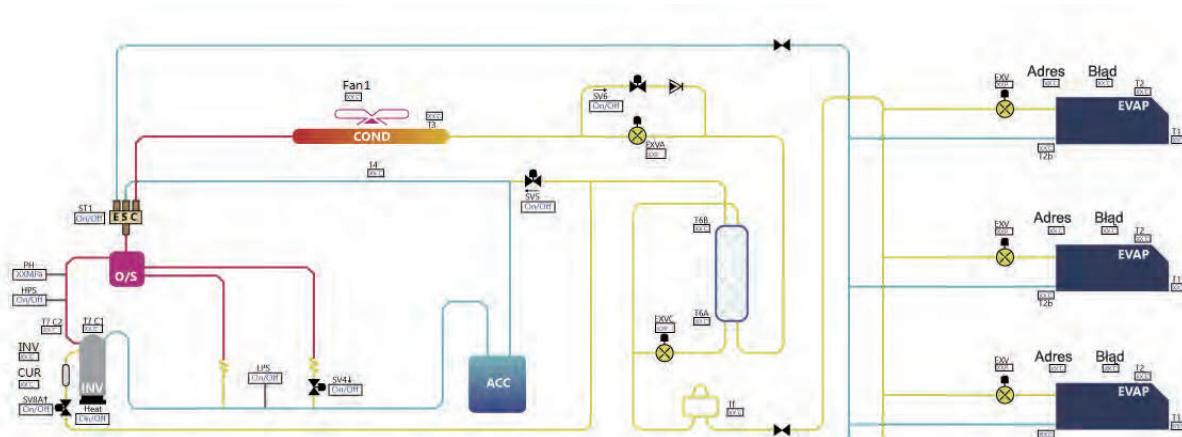

HISTORIA LOGOWAŃ

Dzienniki danych, w tym zapisy operacyjne i raporty błędów, są zapisywane przez oprogramowanie w historii logowań. Jest to przydatne przy diagnozowaniu problemów systemowych.

Historia logowań



SCHEMAT PODŁĄCZENIA

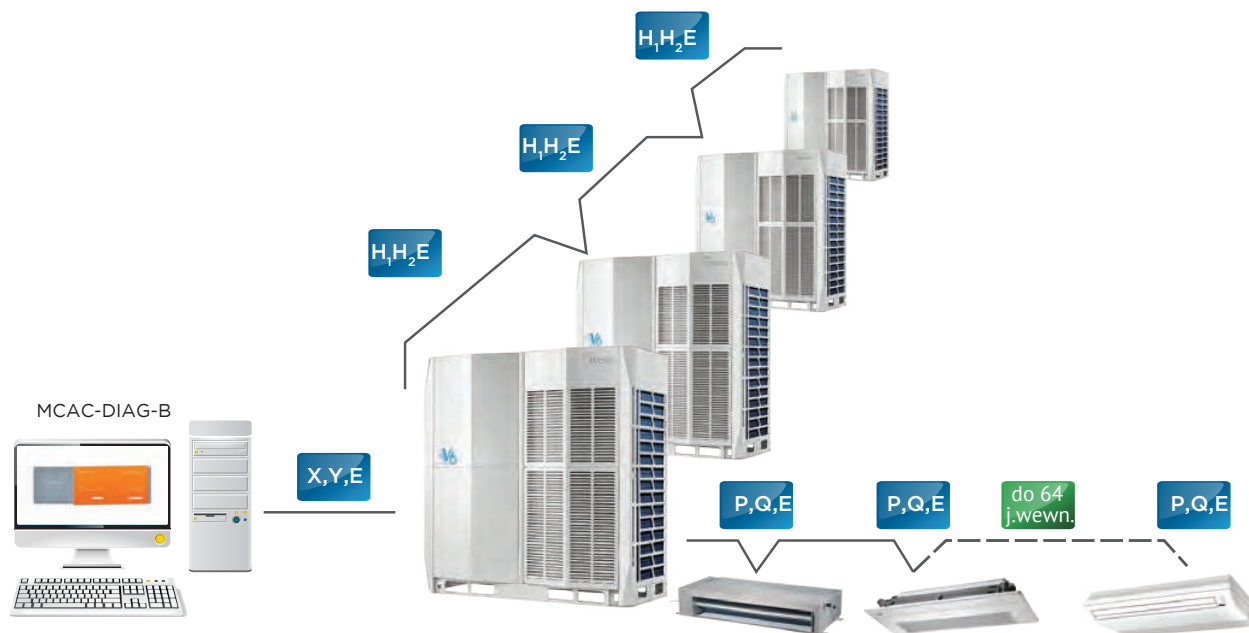



CCM02

FUNKCJONALNOŚĆ

- monitoring max. 32 agregatów
- monitoring max. 8 układów chłodniczych

Wyświetlane parametry:

- pobór energii elektrycznej [kWh]
- częstotliwość pracy sprężarki
- ilość podłączonych jednostek wewnętrznych
- temperatura
- temperatura na tłoczeniu każdej ze sprężarek osobno
- pobór prądu przez każdą sprężarkę osobno
- stopień otwarcia zaworów rozprężanych
- aktualne zabezpieczenia i błędy

WYŚWIETLENIE PARAMETRÓW JEDNOSTKI ZEWNĘTRZNEJ

Sterownik CCM02 umożliwia użytkownikowi łatwe sprawdzenie stanu pracy jednostki zewnętrznej, z uwzględnieniem częstotliwości, temperatury, poboru prądu, ciśnienia, zabezpieczeń i kodów błędów.

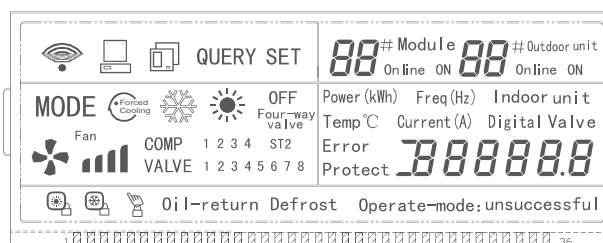

Ekran LCD

DOSTĘP DO MONITOROWANIA SIECIOWEGO

Sterownik CCM02 umożliwia podłączenie maksymalnie 8 układów chłodniczych i 32 jednostek zewnętrznych do sieci systemowej.

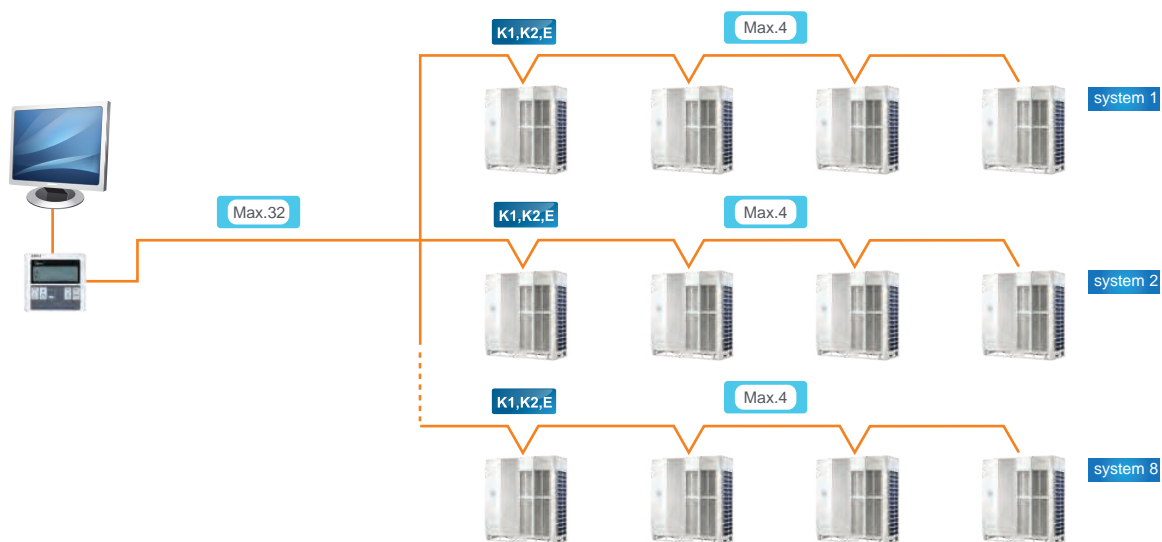



DTS634

RÓŻNORODNOŚĆ ZASTOSOWAŃ

- rejestruje zużycie energii
- nie wymaga regulacji po długoterminowej pracy
- jeden licznik obsługuje jedną jednostkę zewnętrzną

PRZYKŁADOWE PODŁĄCZENIE

Cyfrowy licznik energii sam jest energooszczędny.
Pobór mocy wynosi:

- obwód prądowy: mniej niż 2,5VA
- obwód napięciowy: mniej niż 2W/10VA

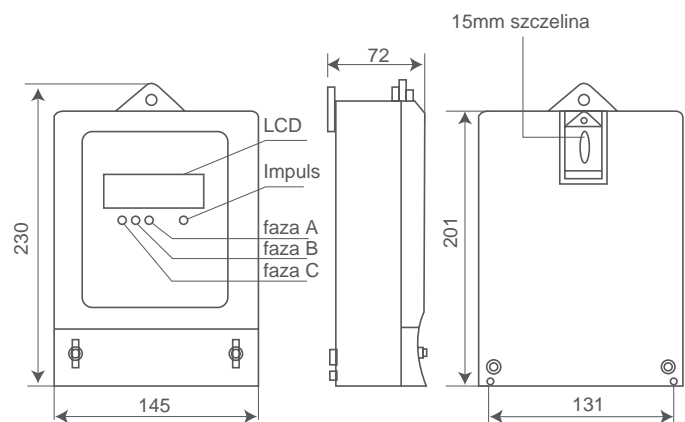



CCM08



CCM18



LONGW64



KNX1B/16/64

KOMUNIKACJA

Dostępne 4 protokoły BMS, które umożliwiają komunikację z systemem klimatyzacji: ModBus, BACnet, LonWorks, KNX. Bramki BMS dedykowane dla systemu V4PLUS R i V4 PLUS W.



ELASTYCZNOŚĆ ZASTOSOWANIA

Bramki BMS umożliwiają tworzenie sieci systemów, zawierających maksymalnie do 1024 jednostek wewnętrznych i do 128 jednostek zewnętrznych.



MONITORING PRACY

Możliwość kontroli parametrów pracy systemu w czasie rzeczywistym. Pozwala na analizę danych, ograniczenie zużycia energii i minimalizację kosztów, a także na szybkie wykrycie nieprawidłowości działania systemu.



CCM15

RÓZNORODNOŚĆ ZASTOSOWAŃ

- realizuje konwersję danych między protokołami TCP/IP i 485
- funkcja internetowa realizuje dostęp do systemu VRF poprzez stronę internetową
- użytkownik może monitorować i wysyłać zapytania do klimatyzatorów poprzez sieć LAN i WAN
- dostępny jest port TCP/IP dla systemu MIDEA VRF umożliwiającą dostęp do protokołów WEB/HTTP/TCP/IP
- możliwość zdalnego sterowania systemami klimatyzacji za pośrednictwem komputera, smartfona, tabletu lub innych inteligentnych urządzeń końcowych

PRZYKŁAD PODŁĄCZENIA

- możliwość bezpośredniego połączenia z jednostką wewnętrzną poprzez port XYE
- maks. ilość podłączonych do 64 jednostek wewnętrznych
- CCM30 jest opcjonalny i można go połączyć z CCM15 poprzez porty F1, F2 i E
- system obejmuje system klimatyzacji, konwerter danych CCM15, serwer „chmurę” i końcowe urządzenie sterujące

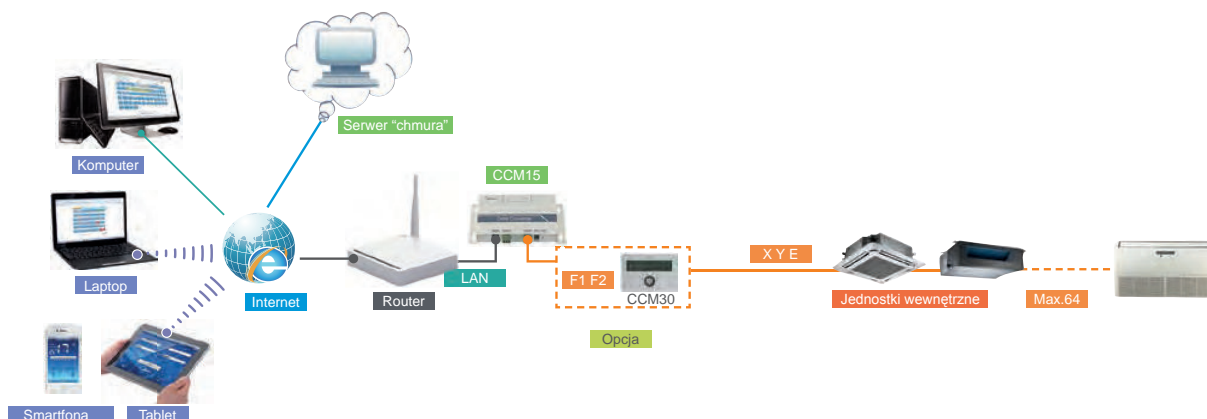

PROSTY INTERFEJS STEROWANIA

- sterowanie oprogramowaniem/serwerem „chmurą” (dostęp internetowy)
- interfejs przyjazny użytkownikowi typu „kliknij i pracuj”
- możliwość sterowania indywidualnego i grupowego
- uproszczony interfejs obsługi sterowania przez użytkownika
- kolorowe wskaźniki i ikony upraszczają rozpoznanie stanu urządzenia
- możliwość wyświetlenia pełnego ekranu i regulacji temperatury przesuwając palcem po ekranie



BLOKADA PILOTA PRZEWODOWEGO

- funkcja programatora tygodniowego dla tabletek
- wiele bloków każdego dnia dla pojedynczej jednostki lub grupy
- automatyczne sterowanie uruchamianiem / zatrzymywaniem systemu, trybem pracy, nastawą temperatury oraz sterowanie zgodnie z aktualnym harmonogram czasowym

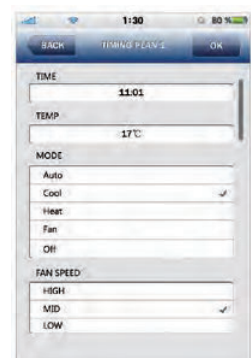
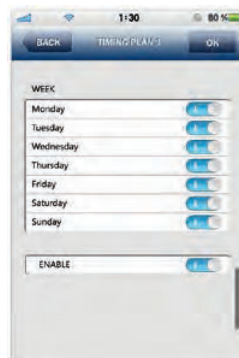
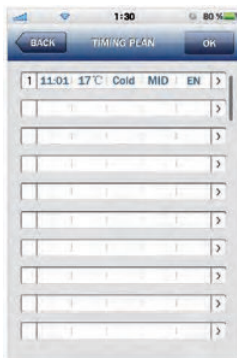

FUNKCJE INTERNETOWE

- monitorowanie i sterowanie pojedynczą jednostką lub grupą
- ustawienia harmonogramu tygodniowego: możliwość ustawienia wielu bloków każdego dnia dla pojedynczej jednostki lub grupy
- sterowanie grupowe przez użytkownika: za pomocą jednego identyfikatora użytkownik może zarządzać setkami konwerterów CCM15, wybierając na stronie logowania przycisk „As group user” (sterowanie grupowe)
- historia błędów: funkcja historii błędów ułatwia serwisowanie i zarządzanie systemem

INTELIĞENTNE STEROWANIE



- zdalne sterowanie klimatyzacją może być realizowane za pomocą smartfona lub tabletu
- możliwość monitorowania stanu pracy klimatyzatora w dowolnym miejscu i czasie oraz z wyprzedzeniem
- możliwość zdalnego wyłączania klimatyzatora w celu uniknięcia strat energii







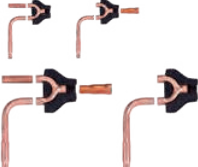

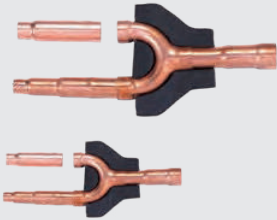
Midea

AKCESORIA

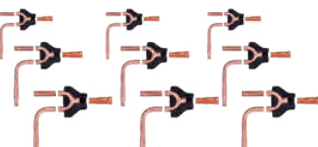
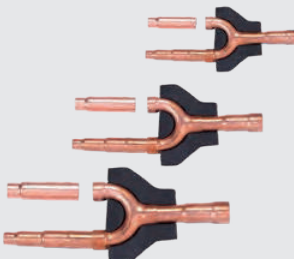
Rodzaj	Zdjęcie	Model	Wymiary (mm)	Waga (kg)	Opis
Rozdzielacz jednostek zewnętrznych		FQZHW-02N1D	255x150x185	1,5	Połączenie 2 jednostek zewnętrznych
		FQZHW-03N1D	345x160x285	3,4	Połączenie 3 jednostek zewnętrznych
		FQZHW-04N1D	475x165x300	4,8	Połączenie 4 jednostek zewnętrznych
Rozdzielacz jednostek wewnętrznych		FQZHN-01D	290x105x100	0,4	Łączna wydajność podłączonych jednostek: poniżej 16,6kW
		FQZHN-02D	290x105x100	0,6	Łączna wydajność podłączonych jednostek: 16,6 ~ 33,0 kW
		FQZHN-03D	310x130x125	0,9	Łączna wydajność podłączonych jednostek: 33,0 ~ 66,0 kW
		FQZHN-04D	350x180x170	1,5	Łączna wydajność podłączonych jednostek: 66,0 ~ 92,0 kW
		FQZHN-05D	365x195x215	1,9	Łączna wydajność podłączonych jednostek: 92,0 kW i więcej

Rodzaj	Zdjęcie	Model	Wymiary (mm)	Waga (kg)	Opis
Rozdzielacz pomiędzy jednostkami zewnętrznymi		FQZHW-02SB	272x167x232	2,2	Połączenie 2 jednostek zewnętrznych
		FQZHW-03SB	472x157x312	5,0	Połączenie 3 jednostek zewnętrznych
		FQZHW-04SB	745x160x335	7,5	Połączenie 4 jednostek zewnętrznych
Rozdzielacz pomiędzy MS Controllerem a jednostkami zewnętrznymi		FQZHN-01SB	257x127x107	0,8	Łączna wydajność podłączonych jednostek: poniżej 16,6kW
		FQZHN-02SB	287x137x107	0,9	Łączna wydajność podłączonych jednostek: 16,6 ~ 33,0 kW
		FQZHN-03SB	297x167x177	1,4	Łączna wydajność podłączonych jednostek: 33,0 ~ 66,0 kW
		FQZHN-04SB	372x197x187	2,3	Łączna wydajność podłączonych jednostek: 66,0 ~ 92,0 kW
		FQZHN-05SB	432x222x227	3,3	Łączna wydajność podłączonych jednostek: 92,0 kW i więcej
Rozdzielacz pomiędzy MS Controllerem a jednostkami wewnętrznymi		FQZHN-01D	290x105x100	0,4	Łączna wydajność podłączonych jednostek: poniżej 16,6kW

ZYMETRIC



CERTYFIKATY



Lista urządzeń objętych
certyfikatem dostępna na:
www.eurovent-certification.com
lub www.certiflash.com

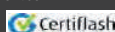

ZYMETRIC Sp. z o. o.
ul. Okólna 45
05-270 Marki
tel. +48 22 814 06 85

e-mail: zymetric@zymetric.pl
www.midea-electric.pl

KATALOG
K/004/2020